

長岡市統計年鑑

平成 27 年 版

長 岡 市

長
岡
市
統
計
年
鑑

(平
成
二
十
七
年
版)

長
岡
市

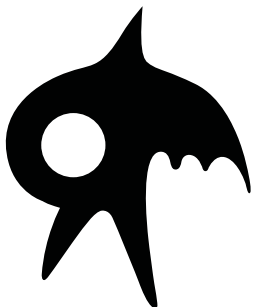

市章

魅力ある地方中核都市として限りなく発展する長岡市を、不撓不屈ふたうふくつの不死鳥の姿に託して表現したもので、昭和52年9月21日に制定しました。



市の木 「ケヤキ」



市の花 「つつじ」

市の木・市の花は、市制施行80周年を記念し、市民の投票をもとにして昭和61年10月1日に制定しました。



市の魚 「錦鯉」にしきごい

市の魚は、復興の象徴として、小千谷市とともに平成26年10月23日に制定しました。

長岡市統計十年鑑

平成 27 年版

長 岡 市

はじめに

平成27年版「長岡市統計年鑑」をここに刊行いたします。

近年、社会経済情勢は、国際化、高度情報化、少子高齢化の進展に伴い複雑かつ多様化しています。こうした現状を的確に把握するため統計情報の需要がますます高まり、重要視されてきました。

本書は、これらに対処するため、本市の自然、人口、経済、社会、文化など各分野にわたる統計資料を総合的に収録して、市勢の現状と発展の推移を明らかにしようとするものです。

本市の行政政策上はもとより、経済、社会活動など各方面の基礎資料として御利用いただければ幸いです。

最後に、本書の刊行にあたり、貴重な資料を提供してくださった関係各位に心からお礼申し上げます。

平成28年3月

長岡市長 森 民 夫

利用者のために

1 本書は、主に官庁統計を収録しましたが、必要に応じて、民間団体の統計資料も利用しました。

2 資料は原則として、平成26年中または平成26年度中を最終収録年とし、年次比較のため、過去5か年分の累年数値を併載しました。

なお、平成22年中または平成22年度中（収録基準日の標記がないものを含む）の統計表については、原則として平成17年4月1日、平成18年1月1日及び平成22年3月31日合併市町村分の数値を含みます。

3 統計表に何年とあるのは、歴年（1月1日から12月31日まで）、何年度とあるのは、会計年度（4月1日から翌年3月31日まで）を示しています。

4 数字の単位は、各表の左上又は表中に、資料の出所と資料名については、各表の「脚注」に掲げました。

5 数字の単位未満は四捨五入を原則としました。端数処理の関係で、総数と内訳の計が一致しない場合もあります。

6 統計表中の符号の用法は次のとおりです。

「0」	……数値が表示単位に満たないもの
「-」	……該当数値がないもの
「…」	……事実不明又は調査を欠くもの
「x」	……資料の秘密保持上公表できないもの
「△」	……負数又は減少
「\」	……その欄は数字の入らないもの

7 本書に収録した資料についてのお問い合わせは、総務部庶務課統計係です。

電話 (0258) 39-2248 (直通)

統計表目次

	ページ		ページ
1 土地・気象	1	3-11 常住地による従業・通学市町村、	ページ
1-1 市域の変遷	3	男女別15歳以上就業者数及び通学者数 …	41
1-2 位置及び面積	4	3-12 従業地・通学地による常住市町村男女別	
1-3 市役所の位置	4	15歳以上就業者数及び通学者数	42
1-4 地区別土地面積	4	3-13 住宅の建て方別住宅に住む一般世帯数、	
1-5 地目別課税地積	5	一般世帯人員及び主世帯の延面積の	
1-6 地目別評価額	5	構成比	43
1-7 農地転用の状況	5	3-14 住宅に住む一般世帯の	
1-8 水系別河川延長	6	住宅所有関係別割合	43
1-9 河川延長	7	3-15 世帯の家族類型別一般世帯数、	
1-10 気象概況(長岡地域気象観測所)	10	一般世帯人員	44
1-11 積雪、降雪の推移	12	3-16 地区別年齢別人口	46
		3-17 地域別世帯人員別世帯種類別世帯数及び	
2 人口	15	世帯人員	48
2-1 人口、面積及び世帯数の推移	17	3-18 地区別年少人口指数、老年人口指数、	
2-2 町名別世帯数及び男女別人口	19	老年化指数及び従属人口指数	50
2-3 年齢階級別人口	27		
2-4 住民基本台帳登録人口月別移動状況	28	4 事業所	51
2-5 人口動態	28	4-1 産業別事業所数の推移(民営)	53
2-6 年齢階層別、理由別、人口移動状況	29	4-2 産業別従業者数の推移(民営)	53
2-7 都道府県別人口移動状況	30	4-3 産業別事業所数、従業者数(民営)	54
		4-4 開設時期別事業所数及び*	
3 国勢調査	33	従業者数(民営)	54
3-1 産業別(大分類)、従業上の地位、		4-5 産業別、規模別事業所数及び*	
男女別15歳以上就業者数	35	従業者数(民営)	56
3-2 人口の推移	36	4-6 地区(地域)・産業別事業所数及び*	
3-3 地区別人口の推移	36	従業者数(民営)	62
3-4 地区別世帯数及び人口	38	4-7 産業別事業所数及び従業者数(公営)	64
3-5 国籍(5区分)、男女別外国人数	38		
3-6 労働力状態、男女別15歳以上人口	39	5 農・林・漁業	65
3-7 年齢、配偶関係、男女別15歳以上人口 …	39	5-1 経営耕地面積規模別農業経営体数	67
3-8 屋間人口	40	5-2 経営形態別農業経営体数	67
3-9 世帯人員別一般世帯数及び一般世帯人員 …	40	5-3 専業兼業別農家数(販売農家)	68
3-10 施設等の種類別世帯数及び世帯人員 ……	40	5-4 農畜産物販売額規模別農家数(販売農家) …	68

	ページ		ページ
5-5 農業用機械所有農家数、所有台数 (販売農家)	69	6 建 設	81
5-6 経営耕地面積 (販売農家)	69	6-1 道路実延長	83
5-7 農産物収穫面積	70	6-2 橋りょう数	83
5-8 農業従事日数別世帯員数	70	6-3 道路消雪パイプ敷設状況	84
5-9 農家人口及び15歳以上の就業状態別 世帯員数	71	6-4 道路除雪作業状況	84
5-10 年齢別・男女別世帯員数 (販売農家)	71	6-5 都市計画道路延長	84
5-11 家畜飼養頭羽数及び農家数	72	6-6 都市計画用途地域の決定状況	85
5-12 地区別農用機械の種類別自家所有台数	72	6-7 都市計画・防火地域及び準防火地域 の状況	85
5-13 雇用労働雇入れ農家数と人数 (販売農家)	73	6-8 都市計画風致地区の状況	85
5-14 米の集荷実績及び検査実績	73	6-9 都市計画高度利用地区の状況	85
5-15 市営牧場飼養頭数	74	6-10 都市計画高度利用地区の状況	85
5-16 市営食肉センターとさつ状況	74	6-9 都市計画高度利用地区の状況	85
5-17 と畜検査数	74	6-11 公園等設置状況	86
5-18 牛乳搾乳量	75	6-12 市・県営住宅の概要	93
5-19 地区別林野面積	75	6-13 建築物用途別確認申請等件数	94
5-20 保安林の状況	76	6-14 開発行為許可申請等件数	94
5-21 植林及び林産状況	76	6-15 都市計画法に基づき建築許可申請等件数	95
5-22 内水面養殖業の概況	76	6-16 家屋の概要	96
5-23 内水面漁業経営体の状況	77	6-17 長岡地内信濃川治水工事実績	98
5-24 内水面養殖業専・兼業別経営体数 (個人経営体)	77	7 製 造 業	99
5-25 内水面養殖業養殖方法別養殖池数 及び面積	77	7-1 産業別事業所数の推移 (全)	101
5-26 内水面養殖業従事者の男女別・年齢別 従事者数	78	7-2 工業の推移 (全)	102
5-27 海面漁業経営組織別経営体数	78	7-3 規模、年次別従業者数の推移 (全)	102
5-28 海面漁業階層別漁業経営体数	78	7-4 規模、年次別製造品出荷額等の 推移 (全)	103
5-29 海面漁業個人経営体保有漁船 種類別隻数	78	7-5 工業の概況 (全)	104
5-30 海面漁業個人経営体専業別経営体数	79	7-6 工業の概況 (従業者30人以上) その1	112
5-31 海面漁業個人経営体基幹的漁業従事者の 男女別・年齢別経営体数	79	7-7 工業の概況 (従業者30人以上) その2	116
		7-8 地区別工業の概況 (全)	118
		7-9 工業解析表 (従業者30人以上)	120
		7-10 品目別製造品出荷額 (5億円以上)	124
		7-11 品目別加工賃収入額 (1億円以上)	127
		8 商 業	129
		8-1 商業の推移 (飲食店を除く)	131

	ページ		ページ	
8-2	産業別商業の概況（飲食店を除く）	132	10-11 郵便施設数	160
8-3	規模別卸売業の概況	134		
8-4	規模別小売業の概況	136	11 電気・ガス・上下水道	161
8-5	地区別商業の概況（飲食店を除く）	140	11-1 電灯需要量	163
8-6	商業解析表（飲食店を除く）	142	11-2 電力需要量	163
			11-3 消費電力量	163
9 金	融	145	11-4 産業別電力需要量	164
9-1	主要金融機関店舗数	147	11-5 都市ガス施設状況	164
9-2	金融機関預金残高及び貸付残高		11-6 都市ガス生産量及び販売量	165
	（年度平均）	147	11-7 上水道施設能力及び配水量	166
9-3	農業協同組合預貯金残高及び貸付残高		11-8 上水道給水状況	166
	（年度平均）	147	11-9 上水道用途別給水量	167
9-4	手形交換高及び不渡手形状況	148	11-10 簡易水道の状況	168
9-5	小規模事業者経営改善資金申込高及び貸付高	148	11-11 下水道施設状況	168
			11-12 下水道普及状況	168
9-6	信用保証状況	149	11-13 下水道処理状況	169
9-7	中小企業振興資金申込高及び貸付高			
	（普通・組合・小口・創業貸付）	149	12 市民生活	171
9-8	中小企業高度化資金申込高及び貸付高	149	12-1 消費生活相談受付状況	173
9-9	新技術・新製品開発資金申込高及び貸付高	149	12-2 産業別市内総生産（実額）	174
			12-3 市民所得の分配（実額）	174
9-10	設備資金申込高及び貸付高	150	12-4 主要品目の年平均小売価格	176
9-11	工場等立地促進資金申込高及び貸付高	150	12-5 市民相談事項別件数	178
9-12	長岡市勤労者住宅建設資金融資利用状況	150	12-6 酒類消費状況	178
			12-7 青果年間取扱数量及び金額	178
10 運輸・通信		151	12-8 主要生産地別取扱数量及び販売金額	179
			順位表	179
10-1	自動車台数	153	12-9 主要青果物県内、県外産別取扱数量及び金額（平成26年）	180
10-2	軽自動車台数	153		
10-3	市営駐車場利用状況	154	13 教 育	181
10-4	市営自転車駐車場利用状況	154	13-1 学校の概況	183
10-5	ハイヤー利用状況	155	13-2 幼稚園の就園率	184
10-6	バス輸送状況	155	13-3 幼稚園及び幼保連携型認定こども園の教員数及び園児数	185
10-7	北陸・関越自動車道月別利用状況	156	13-4 小学校別本務教員数、児童数及び学級数	184
10-8	J R 貨物発着状況	158		
10-9	J R 乗車人員数	159		
10-10	電話機施設状況	160		

	ページ		ページ		
13-5	中学校別本務教員数、生徒数及び学級数 …	188	13-35	街頭育成活動状況 ……………	208
13-6	中学校進路別卒業生数 ……………	190	13-36	種類別補導人員数 ……………	208
13-7	中学校卒業生の就職先別産業別就職者数 …	191			
13-8	高等学校別教員数、生徒数及び学級数 …	190	14 文化・宗教 ……………	209	
13-9	高等学校進路別卒業生数 ……………	192	14-1	市立科学博物館資料数 ……………	211
13-10	高等学校卒業生の産業分類別就職状況 …	192	14-2	市立科学博物館利用者数 ……………	211
13-11	高等学校卒業生の都道府県別県外 就職状況 ……………	194	14-3	国・県・市指定文化財一覧表 ……………	212
13-12	国立長岡工業高等専門学校 教員数及び学生数 ……………	194	14-4	図書館資料所蔵数 ……………	222
13-13	国立長岡技術科学大学学生数 ……………	194	14-5	図書館資料貸出数 ……………	224
13-14	国立長岡技術科学大学教員数 ……………	196	14-6	自動車・団体系等配本箇所数及び 貸出数 ……………	224
13-15	公立長岡造形大学学生数 ……………	196	14-7	中央公民館利用状況 ……………	226
13-16	公立長岡造形大学教員数 ……………	198	14-8	中之島公民館利用状況 ……………	227
13-17	私立長岡大学教員数及び学生数 ……………	198	14-9	与板公民館利用状況 ……………	228
13-18	県立長岡聾学校教員数及び生徒数 ……………	198	14-10	川口公民館利用状況 ……………	229
13-19	県立柏崎特別支援学校のぎく分校教員数、 生徒数及び学級数 ……………	199	14-11	青少年文化センター利用状況 ……………	230
13-20	市立総合支援学校及び 市立高等総合支援学校教員数、 児童・生徒数及び学級数 ……………	200	14-12	中之島文化センター利用状況 ……………	230
13-21	市立小学校教育費 ……………	200	14-13	栃尾文化センター利用状況 ……………	231
13-22	市立中学校教育費 ……………	201	14-14	寺泊文化センター利用状況 ……………	231
13-23	市立小・中学校 児童・生徒 1人当たり の教育費（公費） ……………	201	14-15	戦災資料館入館者数 ……………	232
13-24	市立小学校施設の概況 ……………	202	14-16	郷土史料館入館者数 ……………	232
13-25	市立中学校施設の概況 ……………	203	14-17	重要文化財旧長谷川家住宅入館者数 ……	232
13-26	市立小・中学校教室数及び学校林 ……………	204	14-18	小国民俗資料館利用状況 ……………	233
13-27	市立総合支援学校施設の概況 ……………	205	14-19	三島郷土資料館利用状況 ……………	233
13-28	教育相談の状況 ……………	205	14-20	与板歴史民俗資料館利用状況 ……………	234
13-29	不登校面接相談児童・生徒数の推移 ……	205	14-21	大竹邸記念館利用者数 ……………	234
13-30	教職員研修講座開催状況 ……………	206	14-22	栃尾美術館利用状況 ……………	234
13-31	要請研修 内容別要請回数 ……………	206	14-23	良寛の里美術館利用状況 ……………	235
13-32	天体観測会の実施状況 ……………	207	14-24	菊盛記念美術館利用状況 ……………	235
13-33	視聴覚教材貸出状況 ……………	207	14-25	小国芸術村利用状況 ……………	236
13-34	主な視聴覚機器貸出状況 ……………	207	14-26	寺泊水族博物館利用状況 ……………	236
			14-27	寺泊水族博物館展示生物数 ……………	237
			14-28	市立劇場利用状況 ……………	237
			14-29	リリックホール利用状況 ……………	238
			14-30	市民体育館利用状況 ……………	238
			14-31	南部体育館利用状況 ……………	240

	ページ	ページ	
14-32 北部体育館利用状況	240	14-68 乙吉運動広場利用状況	260
14-33 みしま体育館利用状況	241	14-69 中之島スポーツ広場利用状況	261
14-34 新産体育館利用状況	241	14-70 信濃リバーサイドパーク野外活動施設 利用状況	262
14-35 中之島体育館利用状況	242	14-71 三島運動広場利用状況	262
14-36 中之島北体育館利用状況	242	14-72 吉水運動広場利用状況	263
14-37 越路体育館利用状況	243	14-73 塩谷運動広場利用状況	264
14-38 山古志体育館利用状況	243	14-74 おぐに運動公園利用状況	264
14-39 栃尾体育館利用状況	244	14-75 道院高原利用状況	265
14-40 吉水体育館利用状況	244	14-76 川口運動公園利用状況	265
14-41 小国勤労者体育センター利用状況	244	14-77 市営スキー場利用状況	266
14-42 三島体育センター利用状況	245	14-78 古志高原スキー場利用状況	266
14-43 悠久山野球場利用状況	246	14-79 ちおつファミリースキー場利用状況	266
14-44 中之島野球場利用状況	246	14-80 中学校夜間照明施設利用状況	267
14-45 三島野球場利用状況	247	14-81 ながおか市民センター利用者数	268
14-46 市営陸上競技場利用状況	248	14-82 まちなかキャンパス長岡利用者数	270
14-47 希望が丘プール利用状況	248	14-83 フォール長岡利用状況	270
14-48 悠久山プール利用状況	248	14-84 越路地域交流館利用状況	271
14-49 小国プール利用状況	250	14-85 みしま交流センター利用状況	272
14-50 市営東山テニス場利用状況	250	14-86 ちおふるさと交流広場(ゴルフ場) 利用状況	272
14-51 市営希望が丘テニス場利用状況	251	14-87 ハイフ長岡利用状況	272
14-52 中之島テニス場利用状況	251	14-88 栃尾産業交流センター利用状況	273
14-53 栃尾テニス場利用状況	252	14-89 道の駅利用状況	273
14-54 みしま会館利用状況	252	14-90 B&G海洋センター利用状況	274
14-55 大杉会館利用者数	253	14-91 塚山活性化センター利用状況	274
14-56 小国会館利用状況	253	14-92 山古志闘牛場利用状況	275
14-57 栃尾市民会館利用状況	254	14-93 刈谷田川ニューホテル利用状況	275
14-58 無料施設利用状況	256	14-94 川口総合交流拠点施設利用状況	276
14-59 ニュータウンいこいの広場利用状況	256	14-95 テレビ受信契約数	276
14-60 和島オートキャンプ場利用状況	257	14-96 宗教法人の概況	276
14-61 おぐに森林公園利用状況	257	15 労働・社会保障	
14-62 杜々の森名水公園利用状況	258	15-1 一般職業紹介状況	279
14-63 信濃川河川運動公園利用状況	258	15-2 中高年齢者常用職業紹介状況	279
14-64 信濃川右岸運動公園利用状況	259	15-3 障害者職業紹介状況	279
14-65 信濃川南部運動公園利用状況	259		
14-66 ニュータウン運動公園利用状況	259		
14-67 スポーツ広場利用状況	260		











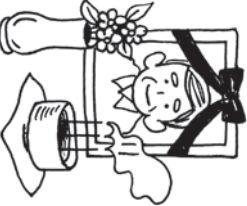

	ページ		ページ
15-4 産業別新規求人数及び雇用保険適用 給付状況	280	15-32 老年人口の状況	294
15-5 一般被保険者求職者給付の支給状況	281	15-33 老人医療費給付状況(県老)	294
15-6 短期雇用特例被保険者求職者給付の 支給状況	281	15-34 重度心身障害者医療費助成状況(県障)	295
15-7 雇用継続給付取扱状況		15-35 介護保険第1号被保険者・要介護者・ 要支援者数及び保険料収納状況	295
(高年齢・育児休業・介護休業)	280	15-36 介護保険給付状況	295
15-8 教育訓練給付取扱状況	282	15-37 介護保険サービス給付状況	296
15-9 出稼労働者の就職状況	282	15-38 生活保護法による保護状況	296
15-10 Uターン登録状況	282	15-39 生活保護世帯労働力類型別状況	297
15-11 業種別労働災害発生状況	283	15-40 寡婦福祉資金貸付状況	298
15-12 普通職業訓練短期課程入所状況	284	15-41 母子福祉資金貸付状況	298
15-13 普通職業訓練短期課程修了状況	285	15-42 ふれあい福祉総合相談所利用状況	299
15-14 労働組合組織状況及び組合員数	284	15-43 生活福祉資金貸付状況	298
15-15 勤労会館利用状況	286	15-44 高齢者センター利用状況	300
15-16 勤労青少年ホーム利用状況	286	15-45 老人福祉センター利用者数	300
15-17 サングライフ長岡利用状況	287	15-46 山古志地域福祉センターなごみ苑 利用状況	301
15-18 国民健康保険加入状況及び保険料 収入状況	287	15-47 高齢者コミュニティセンターゆきわり荘 利用状況	301
15-19 国民健康保険給付状況	288	15-48 老人憩いの家利用状況	301
15-20 国民健康保険療養費の負担区分別 費用額	288	15-49 認可保育園別入園人員数	302
15-21 国民健康保険療養の給付(診療費) 給付状況	289	15-50 市立へき地保育園別入園人員数	304
15-22 健康保険適用事業所数及び被保険者数	289	15-51 児童館と児童クラブの設置及び 利用状況	304
15-23 国民年金被保険者、免除、付加加入者 及び不在者数	289		
15-24 国民年金被保険者適用状況	290	16 衛 生	307
15-25 国民年金納付状況	290	16-1 医療施設の状況	309
15-26 国民年金受給権者数	291	16-2 医療関係従事者数	309
15-27 民生委員・児童委員の活動状況 (内容別相談・支援件数)	292	16-3 病院診療科目別状況	309
15-28 身体障害者手帳交付数	292	16-4 死因順位及び死亡数	310
15-29 身体障害者手帳交付者の援護実施状況	293	16-5 死産胎数	310
15-30 知的障害者(児)状況	294	16-6 妊産婦・乳児及び子ども(幼児)の 医療費助成状況	312
15-31 施設別年間入退所状況	294	16-7 乳児健康相談状況	312
		16-8 1歳6か月児健康診査(一般)状況	313
		16-9 1歳6か月児健康診査(歯科)状況	313

	ページ		ページ
16-10	3歳児健康診査(一般) 状況 ……………	314	17 治安・災害 …………… 329
16-11	3歳児健康診査(歯科) 状況 ……………	314	17-1 刑法犯罪種別発生・検挙件数及び
16-12	予防接種実施状況 ……………	315	検挙人員数 …………… 331
16-13	結核健康診断、予防接種状況 ……………	315	17-2 刑法犯罪発生・検挙件数及び検挙人員数 …… 332
16-14	特定健康診査(長岡市国保) ……………	316	17-3 刑法犯少年補導人員数 …………… 332
16-15	特定保健指導実施者数 ……………	316	17-4 刑法犯少年学職別、年齢別補導人員数 …… 332
16-16	後期高齢者健康診査 ……………	317	17-5 風管適正化法(略)による事業所の概況 …… 333
16-17	胃がん検診状況 ……………	318	17-6 拘置支所入出所者数 …………… 333
16-18	大腸がん検診状況 ……………	318	17-7 地裁長岡支部民事、刑事事件取扱件数 …… 334
16-19	子宮がん検診状況 ……………	318	17-8 長岡簡裁民事、刑事事件取扱件数 …… 334
16-20	乳がん検診状況 ……………	319	17-9 家事審判新受事件取扱件数 …………… 334
16-21	肺がん検診状況 ……………	319	17-10 家事調停新受事件取扱件数 …………… 335
16-22	前立腺がん検診状況 ……………	319	17-11 一般保護事件(車両運転に関する業務上 (重) 過失致死傷等を除く)の終局決定別 既済人員 …………… 336
16-23	休日急患診療所(内科・小児科) の利用状況 ……………	320	17-12 家事少年事件取扱件数(人員) …………… 336
16-24	休日急患診療所(外科)の利用状況 ……	320	17-13 少年学院学歴別収容者数 …………… 336
16-25	休日急患歯科診療所の利用状況 ……	321	17-14 少年学院出身果別収容者数 …………… 337
16-26	平日夜間急患診療所(内科) の利用状況 ……………	321	17-15 道路別交通事故発生件数 …………… 337
16-27	中越こども急患センターの利用状況 ……	322	17-16 月別交通事故発生状況 …………… 337
16-28	保健師業務状況 ……………	322	17-17 曜日別交通事故発生件数 …………… 338
16-29	献血実施状況 ……………	322	17-18 時間別交通事故発生件数 …………… 338
16-30	健康センサー使用状況(貸館業務) ……	323	17-19 交通事故種別当事者数 …………… 338
16-31	三島保健センサー使用状況(貸館業務) ……	323	17-20 形態別交通事故発生件数 …………… 338
16-32	市立小・中学校児童 生徒 歯の検査の結果 ……………	323	17-21 性別・年齢別交通事故死傷者数 …… 339
16-33	市立小・中学校児童生徒 年齢別身体計測結果 ……………	324	17-22 交通災害共済事業の状況 …………… 340
16-34	畜犬関係事業の状況 ……………	324	17-23 事故別救急出場状況 …………… 340
16-35	ごみ処理状況 ……………	325	17-24 月別救急出場状況 …………… 340
16-36	し尿くみ取り等の状況 ……………	326	17-25 時刻別救急出場状況 …………… 340
16-37	公害事案の処理状況 ……………	326	17-26 消防施設及び機動力 …………… 341
16-38	河川水質調査結果(平均値) ……………	326	17-27 消防水利の状況 …………… 342
16-39	大気汚染測定結果(平均値) ……………	326	17-28 市消防団員数 …………… 342
16-40	環境騒音測定結果(測定地点の平均値) ……	327	17-29 火災発生状況 …………… 343
			17-30 月別火災発生状況 …………… 343
			17-31 建築物等の用途別火災発生状況 …… 344
			17-32 原因別火災発生件数 …………… 344

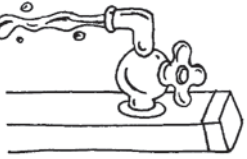
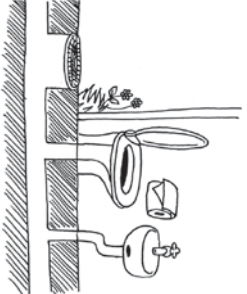
	ページ	ページ
17-33 気象災害状況	346	
18 市 の 機 関	353	
18-1 投票所別永久選挙人名簿登録者数	355	付録-9 歴代収入役
18-2 選挙投票状況	358	付録-10 名誉市民・親善名誉市民・ 国際親善名誉市民
18-3 党派別得票数	360	388
18-4 選挙人名簿登録者数	360	付録-11 教育委員会委員
18-5 市議会本会議開催状況	361	付録-12 選挙管理委員会委員
18-6 常任委員会開催状況	361	付録-13 監査委員
18-7 請願・陳情処理状況	362	付録-14 公平委員会委員
18-8 議案議決状況	362	付録-15 固定資産評価審査委員会委員
18-9 監査の状況	362	付録-16 農業委員会委員
18-10 農業委員会開催状況	363	付録-17 平成22年国勢調査結果
18-11 農地事務処理状況	363	付録-18 経済センサス調査結果
18-12 市職員数	364	付録-19 平成24年経済センサス-活動 調査結果(製造業)
18-13 住居表示整備事業の状況	366	(従業者数4人以上)
19 財 政	367	394
19-1 年度別一般会計歳入歳出決算	369	付録-20 平成19年商業統計調査結果
19-2 一般会計経費別決算	371	付録-21 2010年農林業センサス結果 (販売農家)
19-3 特別会計決算	372	396
19-4 水道事業会計	373	付録-22 市の地域別状況
19-5 下水道事業会計	373	397
19-6 市債目的別現在高	374	
19-7 市債借入先・利率別現在高	375	
19-8 財産総括表	376	
19-9 市税収納実績	376	
19-10 県税徴収状況	377	
19-11 国税徴収状況	378	
付 録	379	
付録-1 歴代市議会議長	381	
付録-2 歴代市議会副議長	382	
付録-3 市議会議員	383	
付録-4 常任委員会	384	
付録-5 特別委員会設置状況	384	

目で見る市民のくらし

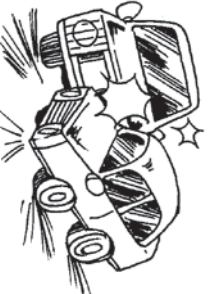
(平成26年度)

	<p>出生 1日に5.8人</p>
	<p>死亡 1日に9.0人</p>
	<p>転入 1日に17.3人</p>
	<p>転出 1日に19.8人</p>
	<p>結婚 1日に3.7組</p>
	<p>離婚 1日に1.0組</p>
	<p>電話 1世帯に0.6台</p>
	<p>市税 (平成27年度 当初予算額) 1世帯当たり 365,563円 1人当たり 137,205円</p>
	<p>水道 普及率 99.9%</p>
	<p>下水道 普及率 90.5%</p>
	<p>ごみ処理 1日に189.5t</p>
	<p>医師 (歯科を除く) 504人に1人 (平成26年)</p>
	<p>予算 (平成27年度 当初予算額) 1人当たり 554,650円</p>
	<p>火災 4.9日に1件</p>
	<p>交通事故 (物損事故を除く) 1日に2.0件</p>
	<p>自動車 (軽を除く) 1世帯に1.1台</p>

1 土地・気象

市域の変遷

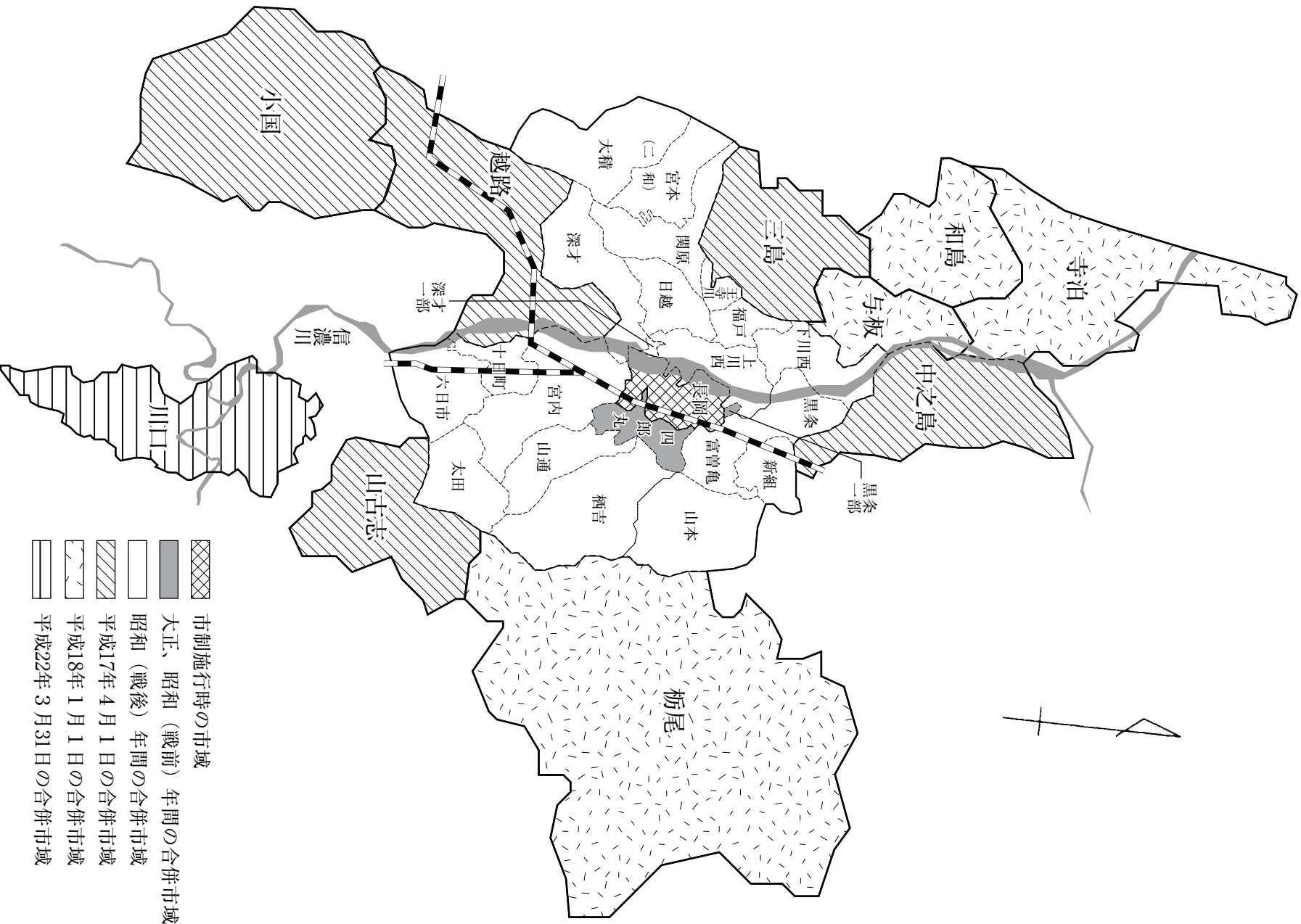

月別最高・最低気温 (平成26年)

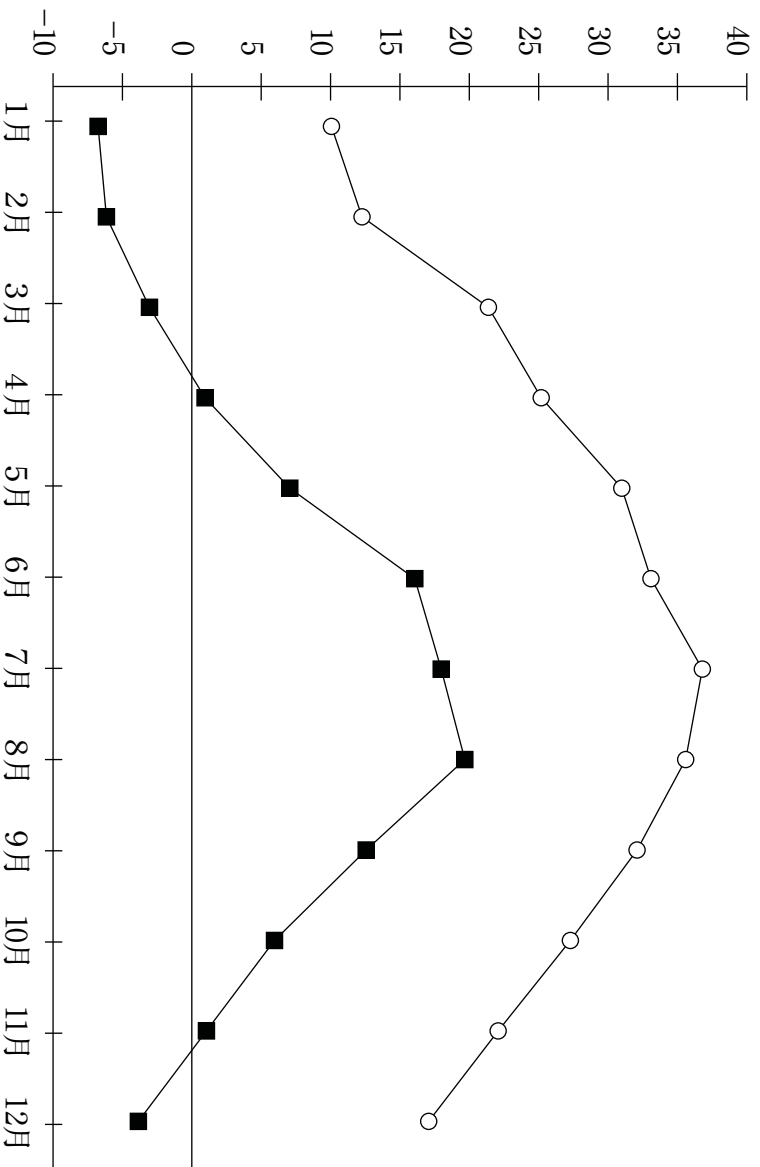

月別降水量 (平成26年)

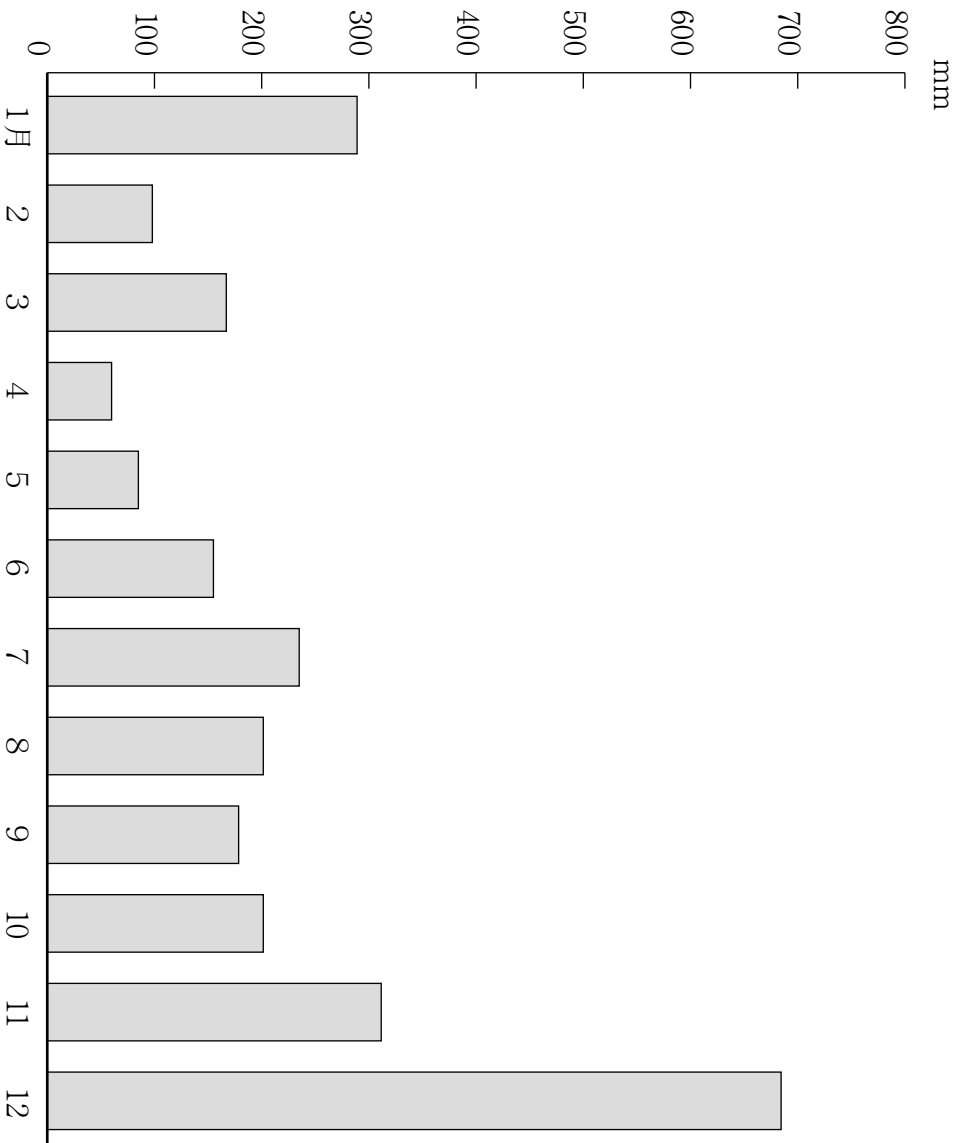

1-1 市域の変遷

編入年月日	編入市町村名	総面積	総人口
		km ²	人
明治	市制施行	9.22	33,702
大正	四郎丸村	15.90	45,256
昭和	黒条村の一部	16.15	62,125
	深才村の一部	17.71	57,411
	山通村の一部	28.11	59,082
	栖吉村	54.67	70,794
	富曾亀村	61.97	73,897
	上川西村	72.77	77,507
	宮内町	95.48	90,291
	深才村	112.36	94,808
	日越村、王寺川村、十日町村、山本村、黒条村、新組村、福戸村、下川西村及び六日市村の一部	200.14	122,092
	長岡市漆山町、下新町を見附市へ分離合併	198.82	130,215
	山古志村の一部	212.17	132,560
	関原町	223.67	137,655
	与板町の一部	224.61	138,033
	二和村	259.92	143,604
	長岡市桂町の一部を見附市へ、見附市椿澤の一部を長岡市へ境界変更	259.92	162,506
	長岡市李崎町、成沢町、川袋町及び花井町の一部を与板町へ、与板町大字鶯都及び広野の一部を長岡市へ境界変更	259.92	182,173
平成	国土地理院の公表による総面積の更正	262.63	(62.4.1)
元	長岡市親沢町、福田町、才津町、上富岡町、下山町、前島町の各一部を越路町へ	262.63	184,344
	越路町大字朝日、来迎寺、中沢、南島、新田、北野の各一部を長岡市へ境界変更		(元)12.1)
	長岡市高野町の一部を三島町へ、	262.45	188,679
	三島町大字下河根川、瓜生の各一部を長岡市へ境界変更		(7.3.1)
	長岡市河根川町、大荒戸町の各一部を三島町へ、	262.45	188,760
	三島町大字鳥越の一部を長岡市へ境界変更		(7.9.1)
	長岡市親沢町の一部を越路町へ、越路町大字沢下条の一部を長岡市へ境界変更	262.45	189,819
	長岡市雲出町、大荒戸町及び河根川町の各一部を三島町へ、	262.45	(9.2.1)
	三島町大字七日市及び大字上岩井の各一部を長岡市へ境界変更		190,928
	長岡市王番田町、雲出町の各一部を三島町へ、	262.45	(11.6.1)
	三島町大字鳥越、大字鳥雲新田の各一部を長岡市へ境界変更		191,749
	長岡市亀崎町字山ノ内の一部を見附市へ、	262.45	(13.11.1)
	見附市椿澤町字山ノ内の一部を長岡市へ境界変更		192,326
	長岡市四ッ屋町字金井野の一部を見附市へ、見附市耳取町字中田の一部を長岡市へ境界変更	262.45	(16.12.1)
	中之島町、越路町、三島町、山古志村、小国町	525.89	192,251
	和島村、寺泊町、栃尾市、与板町	840.88	(17.3.1)
	長岡市真弓字新川、大曲戸新田字向川原、字川原、押切新田字川原、思川新田字川原、福井町字三番割及び百束町字一ノ地地の各一部を見附市へ、	840.88	(17.4.1)
	見附市傍所町字向の一部を長岡市へ境界変更		283,392
	川口町	890.91	(18.1.1)
	長岡市百束町字田井分、字本名、字前新田、字村付、字一ノ地、四ッ屋町字五畝割、字向野、字新田の各一部を見附市へ、	890.91	(22.4.1)
	見附市椿澤町字向野、漆山町字向野、鹿熊町字大場、字諏訪川原、傍所町字向、田井町字向野の各一部を長岡市へ境界変更		281,822
	国土地理院の公表による総面積の更正	891.06	(24.3.1)

1-2 位置及び面積

位		置		面積	周囲	広 ぼう		
東	経	北	緯			東	西	南
極 東	極 西	極 南	極 北					
° / "	° / "	° / "	° / "	km ²	km	km	km	km
139 7 28	138 38 35	37 10 35	37 42 37	891.06	...	42.6	59.3	

資料 庶務課

1-3 市役所の位置

所在地	位置
長岡市大手通1丁目4番地10	北緯37° 26' 48" 東経138° 51' 05"

資料 国土地理院

1-4 地区別土地面積

単位 km²

総 数	旧 市 域	合併市域 総 数	合 併 市 域																																			
			栖 吉	富 曾 亀	上 川 西	宮 内	深 才	日 越	王 寺 川	下 川 西	黒 条	新 組	山 本	十 日 町	六 日 市	福 戸	太 田	関 原	二 和	21.13	5.51	14.12	4.69	13.35	11.50	35.31	中之島	越 路	三 島	山 古 志	小 国	和 島	寺 泊	栃 尾	与 板	川 口		
262.45	28.11	231.81	26.56	7.30	10.80	22.71	16.88	9.65	2.90	12.32	9.58	7.50																										
			42.55	58.44	36.47	39.83	86.15	31.86	58.16	204.92	20.05	50.03																										
891.06	262.45	628.46																																				

- 平成6年10月1日国土地理院の公表による総面積の更正に伴う合併市域ごとの面積は資料不詳のため、従前数値を掲載したものです。
 - 平成17年4月1日、平成18年1月1日合併地域の数値は、「平成17年度新潟県統計年鑑」によるものです。
 - 平成26年10月1日国土地理院の公表による総面積の変更（計測方法の変更と計測の基礎となる地図の切り替えによるもの。）に伴う旧市域と合併市域ごとの面積は資料不詳のため、従前数値を掲載したものです。
- 資料 庶務課

1-5 地目別課税地積

年次	単位 千㎡									
	総地積	田	畑	宅地	山林	原野	雑種地	池沼	牧場	
平成23年	526 154	175 936	42 660	48 812	233 865	11 272	12 255	1 353	-	
24	525 841	175 666	42 552	48 870	233 696	11 309	12 048	1 699	1	
25	525 590	175 445	42 437	48 932	233 617	11 342	12 121	1 695	1	
26	525 019	175 119	42 258	49 016	233 268	11 360	12 301	1 696	1	
27	524 851	174 662	42 146	49 112	233 278	11 362	12 583	1 707	1	

地目ごとに単位未満を調整しているため、総地積とは一致しません。

資料 資産税課

1-6 地目別評価額

年次	単位 千円									
	総額	田	畑	宅地	山林	原野	雑種地	池沼	鉱泉地	牧場
平成23年	1 058 988 377	38 111 613	21 841 342	951 387 126	4 271 608	169 004	43 103 240	98 811	5 633	-
24	1 031 493 962	43 215 119	21 475 116	921 173 410	4 243 007	169 767	41 076 622	135 311	5 586	14
25	1 007 314 380	41 549 545	20 545 758	900 669 020	4 226 913	170 795	40 012 594	134 145	5 586	14
26	992 094 599	44 166 471	19 909 520	883 894 927	4 208 372	171 087	39 604 284	134 328	5 586	14
27	974 283 240	40 961 707	18 963 743	870 918 535	4 173 850	171 340	38 926 670	142 121	5 280	14

資料 資産税課

1-7 農地転用の状況

年次	単位 ㎡									
	総数	工場等	住宅・店舗等	一時転用	その他					
平成22年	474	316 258	49	25 785	315	129 874	35	129 090	75	31 509
23	415	245 093	2	428	279	98 160	10	68 534	124	77 971
24	426	438 128	1	733	296	286 975	29	102 019	100	48 401
25	473	420 887	6	6 660	306	220 936	30	125 411	131	67 880
26	374	396 427	1	366	269	269 901	14	79 070	90	47 090

各年12.31現在

資料 農業委員会事務局

1-8 水系別河川延長

単位 m

各年4.1現在

水系名	計		一級河川		二級河川		準用河川		普通河川	
	河川数	延長	河川数	延長	河川数	延長	河川数	延長	河川数	延長
平成 23 年	252	904 742	135	732 798	11	45 665	19	20 101	87	106 178
24	252	904 742	135	732 798	11	45 665	19	20 101	87	106 178
25	252	904 742	135	732 798	11	45 665	19	20 101	87	106 178
26	252	904 742	135	732 798	11	45 665	19	20 101	87	106 178
27	252	904 607	135	732 798	11	45 665	19	19 966	87	106 178
信濃川	1	153 010	1	153 010	—	—	—	—	—	—
中之島川	2	15 700	2	15 700	—	—	—	—	—	—
刈谷田川	27	142 698	27	142 698	—	—	—	—	—	—
猿橋川	33	80 196	9	48 496	—	—	1	2 550	23	29 150
黒川	50	135 715	27	106 415	—	—	1	550	22	28 750
栖吉川	5	20 483	2	15 253	—	—	—	—	3	5 230
柿川	9	21 490	1	11 154	—	—	3	2 086	5	8 250
太田川	32	48 070	7	24 943	—	—	—	—	25	23 127
渋海川	43	132 255	34	126 144	—	—	2	840	7	5 271
須川	1	11 085	1	11 085	—	—	—	—	—	—
焼田川	1	6 500	1	6 500	—	—	—	—	—	—
朝日川	4	10 350	3	10 200	—	—	1	150	—	—
沢入川	1	1 000	1	1 000	—	—	—	—	—	—
野辺川	1	6 700	1	6 700	—	—	—	—	—	—
石田川	2	3 300	1	2 700	—	—	1	600	—	—
魚野川	20	52 410	17	50 800	—	—	3	1 610	—	—
大野積川	1	1 500	—	—	1	1 500	—	—	—	—
次郎七川	1	835	—	—	1	835	—	—	—	—
高堂川	1	1 500	—	—	1	1 500	—	—	—	—
藤四郎川	1	1 400	—	—	1	1 400	—	—	—	—
大三川	1	1 430	—	—	1	1 430	—	—	—	—
新島崎川	3	11 310	—	—	1	5 500	2	5 810	—	—
郷本川	7	26 220	—	—	4	22 850	3	3 370	—	—
島崎川	1	10 650	—	—	1	10 650	—	—	—	—
柳場川	1	900	—	—	—	—	1	900	—	—
信濃川支川	3	7 900	—	—	—	—	1	1 500	2	6 400

1 一級河川及び二級河川は、長岡地域振興局管内（小千谷市、見附市、出雲崎町を含む）の延長です。

2 信濃川支川には、戸座川、古川が含まれます。

3 平成18年以降の普通河川は、第1次～第3次合併市町村分を含みません。

資料 河川港湾課

1 - 9 河 川 延 長

(1) 一級河川延長
単位 m

平27. 4. 1現在

水 系 名	水 系 延 長	河 川 名	延 長	備 考
-------	---------	-------	-----	-----

一級河川計	732 798			
信濃川	153 010	信濃川	153 010	他の行政区含む
中之島川	15 700	中之島川	12 000	
		中末	3 700	
刈谷田川	142 698	刈谷田川	44 000	他の行政区含む
		刈谷田川	9 055	他の行政区含む
		稚小川	2 400	他の行政区含む
		塩田	1 800	
		九平梅	14 816	
		山ご梅	3 500	
		輪西	4 300	
		栗大	1 500	
		滝三	1 400	
		来無	5 000	
		幾増	1 500	
		芦深	1 400	
		沢ヶ谷	5 100	
		山倉	3 500	
		清十	3 000	
		黒地	1 900	
		伝野	13 027	
		沢	4 400	
		水刘	5 500	
		倉	2 100	
		沢	1 300	
		山	1 600	
		清十	2 500	
		黒地	5 700	
		伝野	900	
		沢	1 500	
		沢	1 700	
		沢	600	
		沢	600	
猿橋川	48 496	猿橋川	20 696	他の行政区含む
		猿橋川	8 800	
		山橋	4 100	
		浦北	2 300	
		沢桂	2 700	
		浦乙	1 500	
		城	3 300	
		下	3 100	
		吉	2 000	
		下	2 000	
黒川	106 415	黒川	24 341	
		黒川	9 000	
		旧	3 600	
		千	1 100	
		鳥	2 330	
		中	2 400	
		茶	2 000	
		道	12 598	
		新	2 260	
		堰	5 100	
		菅	9 248	
		樽	2 400	
		小	6 500	
		逆	3 500	
		樽	720	

つづき

水系名	水系延長	河川名	延長	備考
榎吉川	15 253	榎新 吉柿	13 553 1 700	
榎川	11 154	榎 吉柿	11 154	
太田川	24 943	太浄釜鬼社赤細 田土沢 面根 羽声	12 543 8 400 1 300 700 400 800 800	
渋海川	126 144	渋大鴨 海沢田 田条打 谷谷 谷谷 十走 王走 谷王 影沢 又屋 栗沢 坪口 沢又 沢又 沢 田沢 田倉 国	35 824 950 2 900 2 300 2 600 2 200 1 950 2 600 2 000 2 800 1 900 2 000 1 500 3 500 3 500 3 000 2 800 3 500 4 000 2 000 4 500 2 200 3 700 1 400 1 600 1 500 4 200 5 020 3 600 4 300 2 800 3 000 3 000 1 500	
		私長谷 夕河 笹五 大早 三灰 高 楽 三 田保 久 百 積 列 谷 島 下 鳥	700 1 870 3 700 400 1 800 1 000 1 200 1 200 648 1 100 2 400 2 000 2 500	

つづき

水系名	水系延長	河川名	延長	備考
須川	11 085	須川	11 085	他の行政区域含む
焼田川	6 500	焼田川	6 500	他の行政区域含む
朝日川	10 200	朝七油 日滝夫川	8 000 1 000 1 200	他の行政区域含む
沢入川	1 000	沢入川	1 000	
野辺川	6 700	野辺川	6 700	他の行政区域含む
石田川	2 700	石田川	2 700	他の行政区域含む
魚野川	50 800	魚芋前大和 野 沢下田 野沢戸 平江川 貫津山 南太水 和源清松田 小相小 大松大 大小 大小	6 250 9 300 2 300 500 2 800 800 2 000 900 1 000 11 150 2 400 2 000 2 000 2 000 2 900 2 200 300	※川口地内と魚沼市境 ～信濃川合流部まで 他の行政区域含む

(2) 二級河川延長

単位 m

平27. 4. 1現在

水系名	水系延長	河川名	延長	備考
二級河川計	45 665			
大野積川	1 500	大野積川	1 500	
次郎七川	835	次郎七川	835	
高堂川	1 500	高堂川	1 500	
藤四郎川	1 400	藤四郎川	1 400	
大三川	1 430	大三川	1 430	
新島崎川	5 500	新島崎川	5 500	
郷本川	22 850	郷荒小保 本巻谷 島内川	12 300 3 450 5 500 1 600	
島崎川	10 650	島崎川	10 650	他の行政区域含む

1-10 気象概観

区分	気温(℃)						降水量(mm)			
	平均	最高(極)		最低(極)		総量	日最大			
		値	月	日	値		月	日	値	月
平成22年	13.7	36.0	8・5	-5.2	2・18	2 554.5	112.0	9・12		
23	13.2	37.9	7・20	-4.9	1・29	2 625.5	137.0	7・30		
24	13.1	36.1	9・17	-7.6	2・1	2 481.0	85.0	7・7		
25	13.3	34.9	8・31	-5.8	3・12	2 994.5	98.5	11・21		
26	13.2	36.8	7・26	-6.7	1・15	2 666.5	79.0	12・2		
1月	1.2	10.1	1・28	-6.7	1・15	289.0	30.5	1・11		
2	1.3	12.3	2・3	-6.1	2・12	98.0	31.5	2・15		
3	5.3	21.4	3・29	-3.0	3・4	167.0	31.5	3・30		
4	11.2	25.2	4・29	1.0	4・5	60.0	23.5	4・21		
5	17.2	31.0	5・30	7.1	5・7	85.0	27.0	5・22		
6	22.4	33.1	6・4	16.1	6・15	155.0	61.0	6・13		
7	25.0	36.8	7・26	18.0	7・2	235.0	76.0	7・19		
8	25.9	35.6	8・5	19.7	8・29	201.5	42.0	8・8		
9	21.0	32.1	9・3	12.6	9・23	178.5	43.0	9・5		
10	15.4	27.3	10・2	6.0	10・30	201.5	56.0	10・6		
11	10.2	22.1	11・2	1.1	11・21	311.5	76.0	11・14		
12	2.3	17.1	12・1	-3.8	12・28	684.5	79.0	12・2		

- 1 平均気温は毎正時(24回)の値を平均、平均風速は正10分毎の10分間平均風速(144回)を平均したものです。
 - 2 最深積雪は毎正時(24回)の値の最大値です。積雪差日計最大は毎正時(24回)の差(正の値)の合計の最大値です。
 - 3 雪の年統計は寒候年(前年の8月から該当年の7月)で行っています。「」は20%以下、「」は20%を超える欠測を含む値、「×」は欠測を表します。
- 資料 新潟地方気象台

況 (長岡地域気象観測所)

風 (m/s)		雪 (cm)				日照時間 (h)	区分	
平均風速	最大風速	最大風速の風向	積雪差日計最大		最深積雪			
			値	月日	値	月日		
2.0	12.4	西	44	1・14	114	1・17	1 522.8	平成22年
2.0	12.1	西	32	1・27	145	1・30	1 614.8	
2.1	16.8	西南西	47	2・8	170	2・10	1 585.4	24
2.3	15.3	西	45	1・10	125	2・22	1 534.1	25
2.2	12.3	西	38	1・11	77	1・12	1 600.0	26
2.5	10.0	西北西	38	1・11	77	1・12	51.7	1月
2.1	7.6	西北西	21	2・8	37	2・15	42.6	2
2.7	8.9	西	15	3・7	11	3・10	108.2	3
2.4	8.0	西北西	0	4・30	0	4・30	229.3	4
2.5	10.1	西	0	5・31	0	5・31	219.8	5
2.0	8.2	東	0	6・30	0	6・30	189.2	6
1.9	6.7	西	0	7・31	0	7・31	167.2	7
1.9	8.0	西	0	8・31	0	8・31	137.3	8
1.9	6.1	西北西	0	9・30	0	9・30	191.8	9
1.9	8.4	西	0	10・31	0	10・31	158.9	10
2.0	10.6	西	0	11・30	0	11・30	79.5)	11
2.7	12.3	西	53	12・13	96	12・15	24.5	12

1-11 積雪、降雪の推移

年次	積雪初日	積雪終日	積雪日数	積雪期間	降雪量累計	日降雪量の最大		最深積雪の最大	
						値	月 日	値	月 日
大正15年 昭和2年	大14.12.17 大15.12.4	大15.4.14 昭2.3.29	101 103	87 70	533 716	…	…	132 159	大15.1.26 昭2.2.13
3	昭2.12.18	3.3.23	96	98	685	…	…	165	1.7
4	3.12.17	4.4.4	109	105	769	…	…	200	2.10
5	4.12.21	5.2.27	65	58	327	…	…	118	1.20
6	5.12.14	6.4.12	86	78	386	…	…	89	2.26
7	6.12.2	7.3.31	78	48	385	…	…	76	2.29
8	7.12.10	8.3.31	92	78	582	…	…	126	2.27
9	8.12.19	9.4.23	126	126	1 048	…	…	272	3.6
10	9.12.1	10.4.3	58	55	268	…	…	71	1.27
11	10.12.10	11.4.23	136	136	1 060	…	…	261	2.24
12	11.12.7	12.3.27	66	54	402	…	…	105	1.15
13	12.12.2	13.4.1	120	123	861	…	…	209	2.11
14	13.12.7	14.4.2	108	100	673	…	…	161	2.11
15	14.11.26	15.4.1	106	85	620	…	…	179	2.7-8
16	15.12.9	16.4.8	88	69	545	…	…	144	2.3
17	16.12.9	17.3.25	90	89	615	…	…	147	2.21
18	17.12.10	18.4.9	109	106	592	…	…	164	2.15
19	18.12.4	19.4.9	114	105	716	…	…	150	2.23
20	19.12.7	20.4.24	139	140	1 229	…	…	295	2.26
21	20.12.2	21.3.31	116	115	608	…	…	94	2.22
22	21.12.7	22.4.19	132	133	1 060	42	…	239	2.23
23	22.11.28	23.4.2	117	116	419	…	…	128	2.8
24	23.11.29	24.3.25	73	50	279	36	…	80	1.17
25	24.12.8	25.3.21	86	88	411	…	…	66	1.9
26	25.11.15	26.3.20	94	83	509	30	…	83	2.15
27	26.11.28	27.4.3	93	88	513	…	…	91	2.24
28	27.12.3	28.3.25	93	88	537	…	…	115	2.20
29	28.12.5	29.3.14	65	54	195	…	…	93	2.6
30	29.12.6	30.4.5	89	82	389	…	…	132	1.18
31	30.12.9	31.3.28	92	83	641	…	…	139	2.19
32	31.12.10	32.4.13	126	125	1 015	…	…	168	3.2
33	32.12.20	33.4.3	83	73	440	51	12.30	79	1.1
34	34.1.5	34.3.15	54	46	344	54	1.5	99	1.20
35	34.12.7	35.3.18	87	78	529	34	1.27	80	1.28
36	35.12.5	36.4.6	119	115	929	125	12.30	217	2.19
37	36.12.15	37.3.27	99	88	464	25	1.22	110	1.29
38	37.12.13	38.4.14	113	106	826	65	1.24	318	1.30
39	38.11.30	39.3.23	78	51	317	60	12.27	64	12.28
40	39.12.2	40.4.5	107	84	463	30	2.24-25	111	3.7
41	40.11.12	41.3.26	94	67	472	40	1.22	88	2.7
42	41.11.22	42.3.25	115	87	678	60	1.3	134	1.18
43	42.12.8	43.4.10	125	125	864	45	12.22	240	2.18
44	43.12.16	44.4.2	104	104	655	69	12.31	186	1.16
45	44.11.25	45.4.13	133	122	816	75	12.13	152	3.21-22
46	45.11.16	46.3.26	123	117	660	39	12.3	126	2.10
47	46.11.30	47.4.3	90	37	288	39	11.29	43	12.23
48	47.12.1	48.3.27	90	64	309	70	12.13	70	12.14
49	48.11.18	49.4.13	141	131	847	75	12.23	235	2.13
50	49.11.13	50.3.26	113	98	538	45	2.9	118	2.12

昭和52年5月1日長岡気象通報所の廃止にともない、昭和53年から国土交通省長岡国道工事事務所（中沢4丁目）で観測しています。

資料 道路管理課

つづき

年次	積雪初日	積雪終日	積雪日数	積雪期間	降雪量累計	日降雪量の最大		最深積雪の最大	
						値	月 日		値
51	50.12.12	51. 3.27	97	68	576	56	1. 9	150	1.21
52	51.11.28	52. 4. 4	113	98	884	55	12.31	212	2.23
53	52.12. 3	53. 3.24	92	82	540	48	1.31	95	2. 3
54	53.12. 6	54. 3. 6	55	22	203	20	1.14	33	1.16-17
55	54.11.14	55. 4. 3	91	88	640	43	1.16	191	2.17
56	55.12.13	56. 4. 8	117	117	886	69	12.27	223	1.22
57	56.11. 7	57. 4.11	76	60	464	25	1.28	91	2. 9
58	57.12. 5	58. 4. 1	89	82	624	44	2.12	141	2.14
59	58.11.26	59. 4.15	126	123	1 030	41	2.28	213	3. 8
60	59.12.14	60. 3.31	105	100	983	77	12.28	188	12.29
61	60.11.25	61. 4.13	130	125	1 193	105	1. 9	225	2.10
62	61.11.27	62. 3.27	92	83	593	40	1.26	80	1.27
63	62.11.29	63. 3.28	103	65	506	37	2. 9	116	2.10-11
平成 元年	63.11.25	平元. 3.10	67	-	134	25	12.15	30	12.17-18
2	平元.11.30	2. 2.18	58	50	241	30	1.24	80	1.28
3	2.12.17	3. 3.22	81	78	358	36	2.23	128	2.24
4	3.12.10	4. 3.24	67	42	233	19	1.31	38	1.25
5	4.12.15	5. 3.30	71	27	192	27	3. 1	32	3. 3
6	5.11.25	6. 3.27	79	58	354	28	1.23	70	1.25
7	6.12.15	7. 4. 4	84	62	390	30	12.16	85	2. 7
8	7.12. 9	8. 4.13	96	87	441	38	2. 1	121	2. 2
9	8.11.30	9. 3. 6	68	44	269	33	2.17	40	2.18-20
10	9.12. 3	10. 3. 2	63	57	318	45	1. 8	95	1.29
11	10.12.31	11. 3.29	72	69	475	55	1. 8	90	2. 6
12	11.12.13	12. 3.27	76	58	410	38	3. 8	72	1.28
13	12.12.12	13. 3.19	87	84	530	55	1.16	130	1.17
14	13.12.18	14. 2.22	50	30	201	19	1. 2	30	2.16
15	14.12.10	15. 3.12	68	55	337	47	1. 4	55	1. 7
16	15.12.19	16. 3. 7	54	49	282	43	2. 7	81	2. 8
17	16.12.21	17. 3.26	95	95	613	55	2. 1	125	2. 2
18	17.12. 3	18. 3.30	102	102	560	31	12.24	110	2.5-6
19	18.12. 3	19. 3.20	22	16	78	30	3. 8	33	3. 8
20	19.11.21	20. 3. 8	65	62	308	35	2.17	64	2.18
21	20.11.20	21. 3.29	50	43	178	30	2.18	40	2.19
22	21.12.15	22. 3. 7	83	81	466	63	1.14	117	1.17
23	22.12.15	23. 3.26	102	97	441	25	1.16 1.27 1.29	145	1.30
24	23.12.10	24. 3.30	108	102	688	65	2. 9 2.10	159	2.10
25	24.12. 8	25. 3.17	100	100	501	31	1.11	114	2.22
26	25.11.12	26. 3.12	70	70	321	42	1.11	67	1.12
27	26.12. 6	27. 3.17	90	90	394	57	12.15	93	12.15

単位 cm

2 人 口

都道府県別人口移動状況（平成26年）

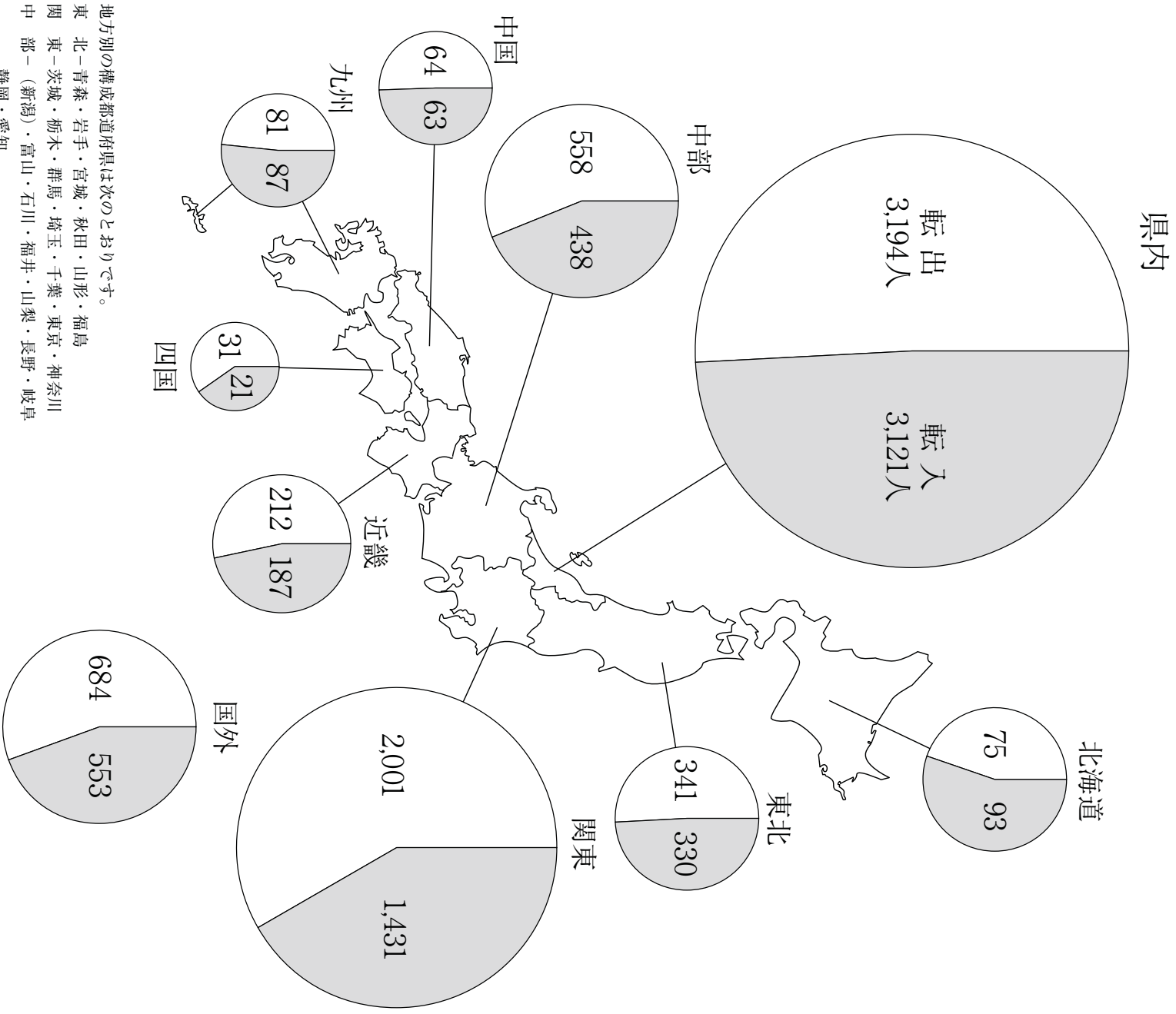

地方別の構成都道府県は次のとおりです。

- 東 北 - 青森・岩手・宮城・秋田・山形・福島
- 関 東 - 茨城・栃木・群馬・埼玉・千葉・東京・神奈川
- 中 部 - (新潟)・富山・石川・福井・山梨・長野・岐阜
静岡・愛知

近 畿 - 三重・滋賀・京都・大阪・兵庫・奈良・和歌山

中 国 - 鳥取・島根・岡山・広島・山口

四 国 - 徳島・香川・愛媛・高知

九 州 - 福岡・佐賀・長崎・熊本・大分・宮崎・鹿児島・沖縄

注：このグラフは転入・転出の割合を示しており、円の大きさの比率は一致しません。

人口動態

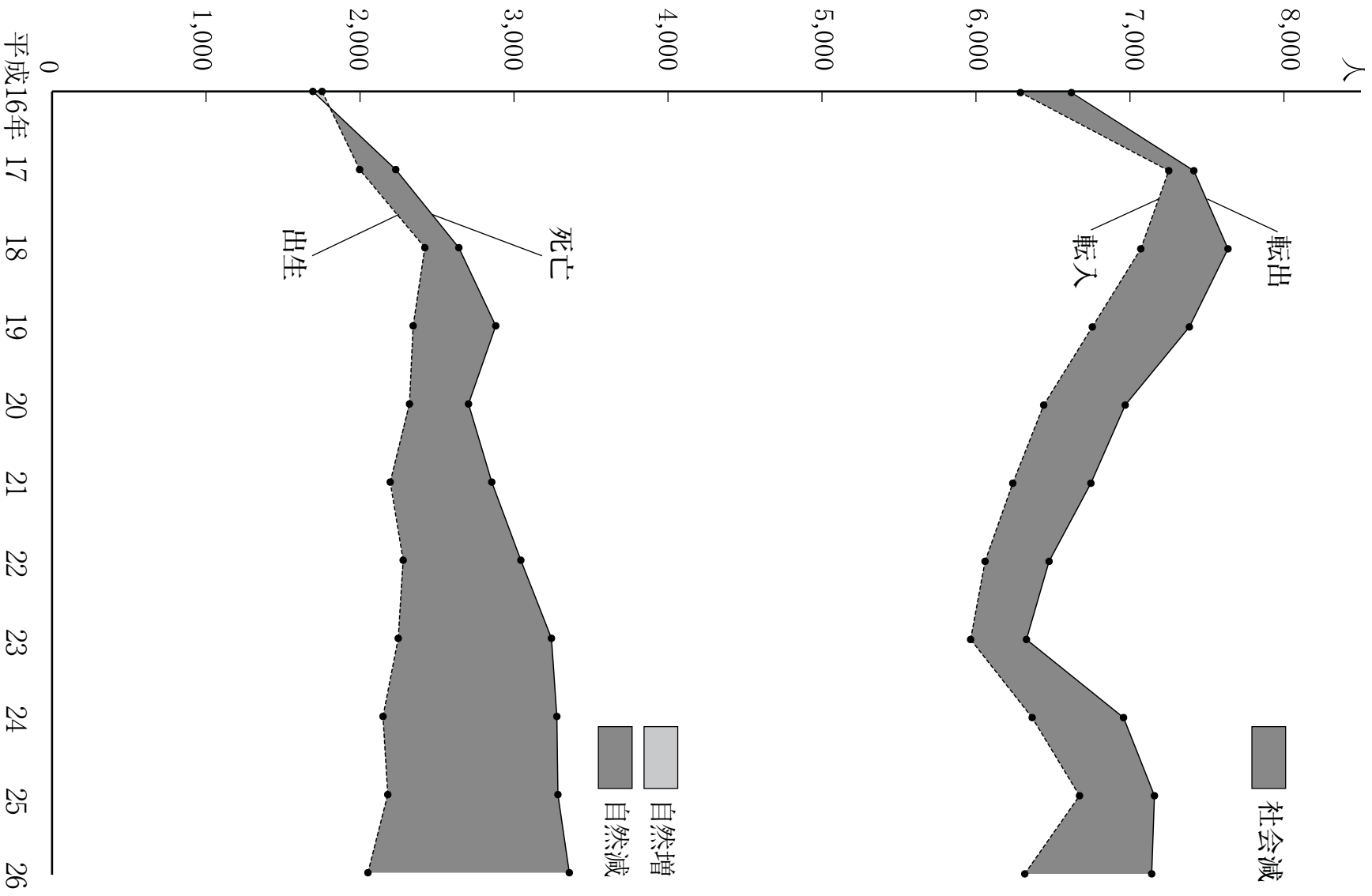

※ 平成18年は、平成18年1月1日合併後の数値です。
 ※ 平成22年は、平成22年3月31日合併後の数値です。

2-1 人口、面積及び世帯数の推移

年次	面積	世帯数	人口		
			総数	男	女
明治39年	9.22 km ²	6 302 世帯	33 702 人	16 579 人	17 123 人
45年	9.22	7 130	38 904	19 309	19 595
大正9年	9.22	※ 8 311	※ 41 627	19 886	21 741
14年	15.90	※ 10 156	※ 53 156	26 267	26 889
昭和5年	15.90	※ 10 765	※ 57 866	28 302	29 564
6	15.90	10 801	58 570	28 650	29 920
7	15.90	10 969	59 333	28 989	30 344
8	15.90	11 099	60 235	29 522	30 713
9	15.90	11 250	61 555	30 218	31 337
10	15.90	※ 11 860	※ 62 152	30 389	31 763
11	15.90	11 835	63 150	30 909	32 241
12	15.90	11 910	63 433	30 539	32 894
13	15.90	12 016	64 446	30 781	33 665
14	16.15	12 354	65 198	31 304	33 894
15	16.15	※ 12 657	※ 66 987	32 234	34 753
16	16.15	12 550	67 692	32 810	34 882
17	16.15	13 026	69 144	33 781	35 363
18	16.15	13 149	67 954	32 631	35 323
19	16.15	13 048	67 121	31 249	35 872
20	16.15	8 089	38 274	18 457	19 817
21	16.15	9 080	43 475	20 970	22 505
22	16.15	※ 11 331	※ 54 958	26 579	28 379
23	28.11	12 641	61 356	29 790	31 566
24	28.11	13 324	63 821	31 116	32 705
25	28.11	※ 13 719	※ 66 818	32 623	34 195
26	61.97	14 939	73 897	36 093	37 804
27	61.97	15 564	78 143	38 042	40 101
28	61.97	15 956	80 254	39 285	40 969
29	95.48	19 530	97 785	47 943	49 842
30	200.14	25 088	130 238	63 895	66 343
31	212.17	25 369	132 250	64 975	67 275
32	223.67	26 293	136 164	66 768	69 396
33	223.67	27 708	142 124	69 548	72 576
34	223.67	28 196	142 872	69 912	72 960
35	259.92	28 936	144 378	70 723	73 655
36	259.92	30 720	151 078	73 841	77 237
37	259.92	31 221	149 219	72 727	76 492
38	259.92	32 139	150 310	73 349	76 961
39	259.92	33 066	152 194	74 222	77 972
40	259.92	36 719	154 615	75 679	78 936
41	259.92	37 917	155 905	76 501	79 404
42	259.92	39 172	156 986	76 971	80 015
43	259.92	40 127	158 742	77 812	80 930
44	259.92	40 578	158 592	77 666	80 926
45	259.92	41 470	159 632	78 220	81 412
46	259.92	42 750	161 317	79 118	82 199
47	259.92	43 608	163 741	80 300	83 441
48	259.92	44 192	164 495	80 499	83 996
49	259.92	45 513	167 131	81 753	85 378
50	259.92	46 376	168 919	82 662	86 257

1 この人口及び世帯数は、国勢調査及びそれに相当する人口調査の結果です。

なお、昭和27年以後は住民基本台帳（各年4月1日）によるものです。

2 ※印は国勢調査の数値です。

3 平成17年は、平成17年4月1日合併の市町村分は含まれていません。

4 平成18年の面積について、中之島地域と西蒲原郡分水町の境界が一部未定です。

5 平成25年から外国人の世帯・人口を含みます。

資料 庶務課

つづき

年次	面積	世帯数	人		口	
			総数	男	女	
51	259.92	47 262	170 752	83 537	87 215	
52	259.92	47 722	172 205	84 310	87 895	
53	259.92	48 341	173 635	85 074	88 561	
54	259.92	49 025	175 499	86 100	89 399	
55	259.92	49 452	176 744	86 662	90 082	
56	259.92	49 929	177 887	87 351	90 536	
57	259.92	50 526	178 658	87 599	91 059	
58	259.92	51 240	179 755	88 302	91 453	
59	259.92	51 853	180 829	88 741	92 088	
60	259.92	52 229	181 411	89 031	92 380	
61	259.92	52 773	182 235	89 534	92 701	
62	259.92	53 027	182 173	89 448	92 725	
63	259.92	53 759	182 595	89 574	93 021	
平成	259.92	54 175	182 808	89 572	93 236	
元	262.63	54 886	183 376	89 937	93 439	
2						
3	262.63	55 564	183 899	90 333	93 566	
4	262.63	56 521	184 836	90 824	94 012	
5	262.63	57 500	185 858	91 266	94 592	
6	262.63	58 484	186 843	91 782	95 061	
7	262.45	59 495	187 693	92 208	95 485	
8	262.45	60 248	187 994	92 363	95 631	
9	262.45	61 369	188 792	92 727	96 065	
10	262.45	62 390	189 561	93 144	96 417	
11	262.45	63 162	190 183	93 443	96 740	
12	262.45	63 799	190 053	93 299	96 754	
13	262.45	64 545	190 417	93 443	96 974	
14	262.45	65 418	190 718	93 596	97 122	
15	262.45	66 254	191 212	93 864	97 348	
16	262.45	67 075	191 481	93 927	97 554	
17	262.45	67 594	191 241	93 727	97 514	
18	840.88	95 318	282 214	137 906	144 308	
19	840.88	96 196	281 424	137 527	143 897	
20	840.88	96 826	280 256	136 875	143 381	
21	840.88	97 588	279 342	136 376	142 966	
22	890.91	99 776	283 280	138 342	144 938	
23	890.91	100 366	282 099	137 702	144 397	
24	890.91	101 124	280 740	136 975	143 765	
25	890.91	102 946	281 100	136 997	144 103	
26	891.06	103 586	279 507	136 288	143 219	
27	891.06	104 105	277 373	135 185	142 188	

2-2 町名別世帯数及び男女別人口

平成27.4.1現在

町名	世帯数	計	男	女	町名	世帯数	計	男	女
千手地区計	104 105	277 373	135 185	142 188	吉吉吉吉	191	460	221	239
南南南南	3 506	7 842	3 714	4 128	住住住住	116	261	124	137
南南南南	181	341	155	186	末末末末	86	221	97	124
南南南南	156	269	120	149	末末末末	76	184	92	92
南南南南	140	308	144	164	末末末末	84	234	117	117
南南南南	123	232	121	111	花園花園	143	363	180	183
南南南南	352	733	340	393	花園花園	158	392	182	210
千手地区計	91	147	59	88	花園花園	188	436	220	216
千手地区計	126	278	140	138	田条田条	69	191	96	95
千手地区計	102	246	119	127	田条田条	58	174	77	97
千手地区計	115	274	134	140	田条田条	81	191	88	103
千手地区計	171	403	193	210	田条田条	50	116	54	62
千手地区計	160	393	172	221	田条田条	39	71	40	31
千手地区計	145	333	164	169	田条田条	111	232	118	114
千手地区計	28	45	24	21	田条田条	97	257	134	123
千手地区計	131	339	154	185	田条田条	282	819	381	438
千手地区計	248	584	278	306	田条田条	214	572	274	298
千手地区計	186	428	196	232	田条田条	119	342	159	183
千手地区計	126	291	143	148	阪阪阪阪	1 333	2 627	1 213	1 414
千手地区計	77	177	92	85	阪阪阪阪	22	36	20	16
千手地区計	122	292	134	158	阪阪阪阪	65	128	52	76
千手地区計	128	317	147	170	阪阪阪阪	8	23	10	13
千手地区計	150	331	156	175	阪阪阪阪	25	61	28	33
千手地区計	144	299	158	141	阪阪阪阪	136	258	120	138
千手地区計	105	288	136	152	阪阪阪阪	78	149	71	78
千手地区計	124	330	162	168	阪阪阪阪	106	219	101	118
千手地区計	75	164	73	91	阪阪阪阪	88	137	61	76
丸丸丸丸	4 054	9 400	4 527	4 873	旭旭旭旭	73	193	88	105
丸丸丸丸	201	442	194	248	旭旭旭旭	127	244	119	125
丸丸丸丸	99	169	81	88	旭旭旭旭	112	179	77	102
丸丸丸丸	94	241	113	128	旭旭旭旭	50	112	56	56
丸丸丸丸	167	345	165	180	旭旭旭旭	53	119	56	63
丸丸丸丸	197	485	226	259	旭旭旭旭	44	75	37	38
丸丸丸丸	135	316	142	174	旭旭旭旭	58	104	45	59
丸丸丸丸	120	276	134	142	旭旭旭旭	82	187	89	98
丸丸丸丸	206	456	223	233	旭旭旭旭	37	81	44	37
丸丸丸丸	163	377	183	194	旭旭旭旭	39	74	35	39
丸丸丸丸	394	921	427	494	旭旭旭旭	58	112	45	67
丸丸丸丸	331	771	366	405	旭旭旭旭	72	136	59	77
丸丸丸丸	100	218	106	112	旭旭旭旭	1 434	2 839	1 348	1 491
丸丸丸丸	136	322	159	163	旭旭旭旭	324	586	273	313
丸丸丸丸	147	378	172	206	旭旭旭旭	166	384	188	196
丸丸丸丸	98	218	111	107	旭旭旭旭	72	119	54	65
丸丸丸丸	130	298	157	141	旭旭旭旭	42	94	45	49
丸丸丸丸	99	247	126	121	旭旭旭旭	77	117	41	76
丸丸丸丸	95	212	103	109	旭旭旭旭	128	232	111	121
丸丸丸丸	226	498	240	258	旭旭旭旭	48	122	60	62
丸丸丸丸	11	37	19	18	旭旭旭旭	114	205	101	104
丸丸丸丸	85	214	105	109	旭旭旭旭	69	160	77	83
丸丸丸丸	121	372	178	194	旭旭旭旭	200	364	186	178
丸丸丸丸	96	247	118	129	旭旭旭旭	60	150	68	82
丸丸丸丸	138	348	160	188	旭旭旭旭	43	104	44	60
丸丸丸丸	119	294	145	149	旭旭旭旭	91	202	100	102
丸丸丸丸	165	362	132	178	旭旭旭旭				
丸丸丸丸	80	132	75	57	旭旭旭旭				
丸丸丸丸	46	68	44	24	旭旭旭旭				
丸丸丸丸	6	18	7	11	旭旭旭旭				
丸丸丸丸	49	118	64	54	旭旭旭旭				
豊田地区計	2 354	5 995	2 874	3 121	豊田地区計	2 830	6 592	3 044	3 548
豊田地区計	192	479	220	259	豊田地区計	230	536	251	285
豊田地区計					豊田地区計	259	555	244	311
豊田地区計					豊田地区計	193	427	201	226
豊田地区計					豊田地区計	275	646	290	356
豊田地区計					豊田地区計	200	471	218	253
豊田地区計					豊田地区計	272	665	306	359

1 この表は住民基本台帳により集計したものです。

2 平成25年度から外国人の世帯・人口を含みます。

資料 市民課

つづき

町名	世帯数	計	男	女	町名	世帯数	計	男	女
鳥島町	96	243	119	124	東東東	85	205	104	101
赤赤町	127	294	132	162	新新	171	436	200	236
濃濃町	98	233	107	126	新新	4	13	7	6
春日町	78	188	90	98	新新	1	4	1	3
信濃町	59	127	59	68	東東東	67	159	78	81
春日町	122	270	120	150	東東東	226	548	284	264
水信町	80	270	142	147	東東東	40	93	48	45
水春日町	125	289	120	150	東東東	63	166	77	89
水春日町	120	175	75	100	新新	184	457	233	224
水春日町	83	285	134	151	新新	138	349	172	177
水春日町	165	194	92	102	新新	103	254	125	129
水春日町	139	383	167	216	蔵蔵蔵	277	668	328	340
水春日町	109	360	176	184	蔵蔵蔵	100	229	115	114
水春日町	139	360	176	184	蔵蔵蔵	277	668	328	340
水春日町	109	251	121	130	蔵蔵蔵	100	229	115	114
計	1 801	4 318	2 039	2 279	蔵蔵蔵	87	223	110	113
神田区	59	132	60	72	蔵蔵蔵	77	191	98	93
神田区	29	76	38	38	蔵蔵蔵	52	93	55	38
神田区	57	145	66	79	蔵蔵蔵	31	64	30	34
神田区	150	336	158	178	蔵蔵蔵	117	345	155	190
神田区	103	268	127	141	蔵蔵蔵	168	390	192	198
神田区	61	143	63	80	蔵蔵蔵	223	545	273	272
神田区	256	530	247	283	蔵蔵蔵	197	477	246	231
神田区	256	540	239	301	蔵蔵蔵	156	295	185	110
神田区	190	414	197	217	蔵蔵蔵	64	167	79	88
神田区	192	582	291	291	蔵蔵蔵	382	978	470	508
神田区	185	459	217	242	蔵蔵蔵	202	575	270	305
神田区	91	236	121	115	蔵蔵蔵	114	254	117	137
神田区	107	254	115	139	蔵蔵蔵	182	568	288	280
神田区	65	203	100	103	蔵蔵蔵	184	468	205	263
計	6 064	14 313	6 793	7 520	蔵蔵蔵	122	322	161	161
川崎区	411	832	373	459	蔵蔵蔵	136	337	167	170
長磯町	96	219	99	120	蔵蔵蔵	148	398	183	215
長磯町	150	292	120	172	蔵蔵蔵	191	414	203	257
長磯町	139	274	117	157	蔵蔵蔵	189	516	236	280
長磯町	189	346	152	194	蔵蔵蔵	121	301	156	145
長磯町	165	354	169	185	蔵蔵蔵	521	1 380	676	704
長磯町	69	154	78	76	蔵蔵蔵	127	333	152	181
長磯町	101	268	125	143	蔵蔵蔵	221	496	251	245
長磯町	201	422	205	217	蔵蔵蔵	221	496	251	245
長磯町	27	58	25	33	蔵蔵蔵	385	820	484	416
長磯町	102	246	114	132	蔵蔵蔵	200	489	242	247
長磯町	131	308	157	151	蔵蔵蔵	126	324	159	165
長磯町	123	328	158	170	蔵蔵蔵	159	351	172	179
長磯町	166	404	199	205	蔵蔵蔵	185	459	227	232
長磯町	157	387	200	187	蔵蔵蔵	183	469	233	236
長磯町	101	271	119	152	蔵蔵蔵	140	305	162	143
長磯町	329	654	300	354	蔵蔵蔵	199	478	249	229
長磯町	139	286	144	142	蔵蔵蔵	101	247	122	125
長磯町	434	986	469	517	蔵蔵蔵	138	330	181	149
長磯町	404	968	466	502	蔵蔵蔵	163	432	218	214
長磯町	377	880	430	450	蔵蔵蔵	194	462	229	233
長磯町	483	1 269	605	664	蔵蔵蔵	128	339	175	164
長磯町	289	754	361	393	蔵蔵蔵	199	396	207	189
長磯町	284	777	386	391	蔵蔵蔵	322	732	336	396
長磯町	422	996	446	550	蔵蔵蔵	181	491	246	245
長磯町	575	1 580	776	804	蔵蔵蔵	95	214	104	110
計	3 647	9 002	4 451	4 551	蔵蔵蔵	225	606	294	312
新東	88	210	108	102	蔵蔵蔵	248	594	293	301
新東	119	304	145	159	蔵蔵蔵	225	606	294	312
新東	78	208	105	103	蔵蔵蔵	248	594	293	301
新東	147	356	158	198	蔵蔵蔵	248	594	293	301

つづき

町名	世帯数	計	男	女	町名	世帯数	計	男	女
悠悠悠	117	275	129	146	宝	83	202	105	97
悠悠悠	124	308	151	157	宝	80	194	91	103
悠悠悠	159	472	218	254	宝	194	492	259	233
曾龜地区計	4 194	11 834	5 799	6 035	瀨	142	364	189	175
新	245	633	312	321	瀨	59	162	83	79
新	345	913	452	461	見	11	542	11	1
新	207	600	287	313	見	212	220	261	281
新	280	755	379	376	見	89	220	114	106
新	108	359	166	193	津	579	1 540	763	777
新	95	342	164	178	神	182	618	297	321
新	46	132	65	67	瀨	286	1 006	513	493
美	66	182	90	92	二	17	59	26	33
美	166	438	220	218	川	42	127	60	67
豊	92	225	112	113	下	550	1 960	955	1 005
豊	162	420	187	233	川	17	64	31	33
豊	85	223	119	104	西	120	410	196	214
豊	204	519	263	256	之	8	26	14	12
金	227	591	293	298	宮	16	57	27	30
金	187	524	254	270	計	58	187	90	97
金	152	376	186	190	計	57	176	88	88
永	55	163	78	85	宮	62	221	106	115
永	133	376	171	205	計	99	314	154	160
永	4	6	5	1	計	103	381	185	196
永	255	668	314	354	田	30	124	64	60
永	338	966	470	496	新	6 239	15 447	7 537	7 910
小	150	483	228	255	川	340	746	395	351
富	125	382	195	187	三	172	373	196	177
富	49	169	85	84	三	116	253	114	139
富	225	748	378	370	三	82	221	100	121
富	193	641	326	315	古	234	546	256	290
山地区計	1 211	3 396	1 605	1 791	寺	174	356	180	176
本	154	457	229	228	連	242	576	291	285
乙	32	99	47	52	連	169	433	205	228
宮	92	323	157	166	連	166	395	182	213
麻	383	1 160	560	600	連	130	321	170	151
浦	145	337	162	175	連	2	6	3	3
水	238	491	194	297	連	125	242	111	131
加	115	349	172	177	宮	210	511	240	271
桂	52	180	84	96	宮	111	255	122	133
嶺	753	2 355	1 178	1 177	宮	313	871	414	457
新	422	1 279	650	629	鉄	32	57	30	27
新	25	77	41	36	下	20	22	14	8
新	74	244	124	120	下	115	329	161	168
新	14	50	22	28	下	158	407	211	196
新	108	356	168	188	下	162	441	217	224
新	84	270	133	137	下	132	360	184	176
新	22	75	39	36	下	133	352	169	183
新	1	3	—	—	下	192	469	231	238
新	3	1	—	—	下	120	308	148	160
新	2	1	—	—	下	315	758	388	370
新	2	1	—	—	下	230	603	302	301
新	2	1	—	—	下	72	173	84	89
新	23	63	32	31	下	12	37	18	19
新	33	79	37	42	下	213	534	267	267
新	33	87	46	41	下	319	814	367	447
新	45	130	67	63	下	119	281	134	147
新	726	2 255	1 108	1 147	下	139	474	234	240
新	50	106	59	47	下	237	604	287	317
新	5	15	5	10	下	130	377	177	200
新	35	87	40	47	下	224	603	294	309
新	70	155	79	76	下	200	511	248	263

つづき

町名	世帯数	計	男	女	町名	世帯数	計	男	女
古千正寺	270	598	285	313	青陽陽陽	376	1 135	569	566
千秋	86	207	105	102	光光光	98	343	175	168
千	23	23	3	20	台台台	8	28	13	15
計	383	1 263	600	663	計	143	464	223	241
福南	23	75	41	34	積積積	72	226	113	113
福福	137	476	223	253	大	310	900	452	448
福道	60	221	103	118	大	106	329	162	167
福戸	101	281	129	152	大	23	68	29	39
大高	62	210	104	106	大	49	143	74	69
計	211	662	334	328	大	7	23	11	12
王寺	105	289	146	143	大	38	91	50	41
寺番	37	125	63	62	大	22	72	37	35
河根	69	248	125	123	大	25	73	36	37
計	3 877	9 901	4 948	4 953	大	25	76	42	34
日越	562	1 384	716	668	大	1	24	1	14
喜七	127	396	195	201	深	14	24	10	14
七福	192	405	202	203	才西	2 083	5 106	2 686	2 420
石南	99	253	125	128	才津	283	624	312	312
大石	150	272	150	122	才富	164	187	141	46
上石	445	908	484	424	才深	468	1 095	584	511
上南	4	10	5	5	才西	98	311	152	159
上上	1	3 777	1 834	1 943	才深	5	5	5	—
上上	493	1 000	483	517	才深	1	1	1	—
上上	343	70	33	37	才深	2	2	2	—
上上	19	656	324	332	才深	471	1 251	629	622
上上	215	400	208	192	才深	36	110	58	52
上上	114	193	99	94	才深	55	142	76	66
上上	53	174	88	86	才深	48	104	62	42
上上	60	3	2	1	才深	127	253	149	104
上上	1	3	2	1	才深	54	184	95	89
計	2 255	6 487	3 209	3 278	才深	130	416	204	212
関原	459	1 320	651	669	才深	141	421	216	205
関原	221	593	285	308	才深	1 169	3 658	1 811	1 847
関原	197	566	290	276	才深	919	2 830	1 387	1 443
関原	161	450	222	228	才深	140	406	205	201
関原	179	614	316	298	才深	12	44	23	21
関原	94	269	133	136	才深	13	44	22	22
関原	12	36	18	18	才深	26	121	57	64
関原	15	35	19	16	才深	1	2	1	1
関原	127	378	183	195	才深	58	211	116	95
関原	107	335	173	162	才深	1 891	2 729	1 347	1 382
関原	100	326	169	157	才深	381	1 024	492	532
関原	152	403	197	206	才深	17	62	30	32
関原	167	436	201	235	才深	163	506	250	256
関原	147	392	188	204	才深	9	33	17	16
関原	86	258	126	132	才深	14	49	28	21
関原	31	76	38	38	才深	84	273	144	129
計	465	1 435	714	721	才深	13	44	23	21
本宮	135	404	205	199	才深	210	738	363	375
本宮	48	157	79	78	才深	232	888	422	466
本宮	110	314	155	159	才深	22	80	39	41
本宮	30	106	54	52	才深	21	96	52	44
本宮	31	102	53	49	才深	30	123	58	65
本宮	111	352	168	184	才深	26	91	40	51
計	1 293	3 912	1 933	1 979	才深	6	15	8	7
青葉	186	497	250	247	才深	21	84	35	49
青葉	225	733	359	374	才深	39	138	64	74
青葉	185	486	231	255	才深	27	91	44	47

つづき

町名	世帯数	計	男	女	町名	世帯数	計	男	女
中野地区計	348	1 349	670	679	山沢	世帯	人	人	人
中野	70	285	131	154	越市	188	603	282	321
中野	74	296	147	149	三島	58	173	87	86
中野	103	359	186	173	日谷				
中野	8	38	18	20	吉野				
末福	29	106	51	55	島根				
狐島	41	160	83	77	島野				
奥島	21	102	53	49	三保				
海老島	2	3	1	2	野川				
中松	309	1 120	534	586	川生				
中上	8	32	11	21	寺永				
中上	266	956	458	498	谷宮				
中上	35	132	65	67	川沢				
信条地区計	381	1 364	660	704	原				
信条	47	194	93	101	龜沢				
真信	1	3	1	2	平沢				
中条	144	501	238	263	計				
中条	15	63	30	33	志古				
中条	8	36	17	19	志古				
中条	18	56	30	26	志古				
中之	84	289	139	150	志古				
中之	64	222	112	110	志古				
三沼地区計	90	381	186	195	計				
三沼	39	170	81	89	貝桶				
三沼	24	97	49	48	島原				
三沼	27	114	56	58	光山				
西所	123	495	240	255	山井				
西所	58	240	117	123	丸井				
西所	21	87	35	52	小国				
西所	44	168	88	80	小国				
石津地区計	248	854	398	456	小国				
石津	148	516	236	280	小国				
石津	100	338	162	176	小国				
来迎寺地区計	2 961	8 959	4 340	4 619	小国				
来迎寺	725	2 051	966	1 085	小国				
神越	187	601	294	307	小国				
神越	9	22	11	11	小国				
篠飯	29	99	49	50	小国				
篠飯	49	200	95	105	小国				
飯島	8	27	10	17	小国				
飯島	80	284	132	152	小国				
西越	54	182	87	95	小国				
西越	1 760	5 293	2 597	2 696	小国				
来朝	60	200	99	101	小国				
岩塚地区計	984	2 863	1 354	1 509	和島				
岩塚	99	304	148	156	小島				
岩塚	426	1 324	646	678	高野				
岩塚	230	733	337	396	高野				
岩塚	229	502	223	279	高野				
塚山地区計	482	1 565	759	806	計				
塚山	91	307	156	151	谷間				
塚山	145	482	234	248	瀨畑				
					浦田				
					沢田				

つづき

町名	世帯数	計	男	女	町名	世帯数	計	男	女
巻	29	96	53	43	尾	17	38	23	15
卷	31	77	41	36	沢	13	23	8	15
卷	26	93	41	52	谷	7	17	9	8
湖	18	39	19	20	計	50	120	61	59
湖	4	183	95	88	頃	465	1 275	630	645
3	57	151	77	74	北	261	761	373	388
2	59	183	95	88	一	125	329	171	158
1	57	202	94	108	軽	26	58	27	31
4	106	297	137	160	比	33	77	36	41
3	157	434	214	220	本	20	50	23	27
2	62	181	84	97	計	132	326	157	169
1	25	79	38	41	西	35	102	46	56
鳥	30	102	47	55	田	22	43	20	23
沢	5	23	14	9	西	29	50	42	35
原	319	723	333	390	野	22	77	27	26
田	5	23	14	9	中	29	50	24	26
原	25	79	38	41	津	20	54	25	29
野	30	102	47	55	上	24	54	25	29
外	5	23	14	9	計	176	446	213	233
新	319	723	333	390	野	89	237	115	122
山	2	7	4	2	計	87	209	98	111
大	2	7	4	2	中	209	209	98	111
尾	1	3	3	3	野	46	90	43	47
尾	2	3	4	3	中	46	90	43	47
山	7	14	7	7	東	46	90	43	47
野	2	7	4	2	野	176	446	213	233
野	11	33	13	20	計	220	697	3 295	3 402
外	9	11	3	6	板	104	353	179	174
新	4	9	3	6	地	52	139	65	74
田	2	7	4	2	町	1 151	3 269	1 589	1 680
原	333	723	333	390	町	308	928	461	467
田	14	23	14	9	町	157	541	267	274
原	47	79	38	41	町	26	88	44	44
野	114	196	100	122	町	21	64	32	32
沢	114	236	114	122	町	12	37	17	20
野	76	196	100	96	町	27	86	41	45
原	40	242	117	125	町	27	96	45	51
測	16	51	25	26	町	28	93	49	44
高	33	79	38	41	町	38	155	81	74
計	703	2 122	1 044	1 078	計	102	324	171	153
下	68	208	111	97	津	83	271	126	145
塩	173	511	253	258	野	6	23	13	10
吉	61	186	78	108	都	78	230	115	115
上	15	47	24	23	2	4	1	1	1
下	31	107	55	52	3	1	1	1	1
二	49	134	70	64	4	1	1	1	1
山	78	236	114	122	1	1	1	1	1
熊	76	196	100	96	計	1 534	4 715	2 252	2 463
下	40	242	117	125	計	106	361	181	180
人	16	51	25	26	津	99	314	156	158
文	33	79	38	41	口	422	1 217	562	655
山	450	1 242	619	623	川	466	1 393	642	751
明	21	48	22	26	口	137	447	228	219
明	75	228	114	114	武	45	148	67	81
計	46	116	59	57	相	89	288	145	143
計	43	109	26	24	道	137	447	228	219
塩	48	125	55	54	荒	466	1 393	642	751
之	14	46	26	24	木	45	148	67	81
塩	43	109	26	24	川	89	288	145	143
尾	48	125	55	54	口	137	447	228	219
島	43	109	26	24	川	45	148	67	81
野	15	54	30	23	口	466	1 393	642	751
野	22	53	4	4	武	137	447	228	219
中	4	8	4	4	相	45	148	67	81
野	23	69	38	31	道	89	288	145	143
新	20	62	33	29	荒	137	447	228	219
塩	119	324	155	169	木	466	1 393	642	751
上	921	2 466	1 232	1 234	川	45	148	67	81
東	123	338	171	167	口	89	288	145	143
谷	245	495	229	266	口	137	447	228	219
尾	49	146	78	68	口	45	148	67	81
宮	88	264	138	126	田	89	288	145	143
計	114	349	175	174	麦	137	447	228	219
計	42	118	57	61	山	466	1 393	642	751
伝	260	756	384	372	計	119	434	209	225
入	154	371	180	191	計	119	434	209	225
東	67	173	79	94	計	119	434	209	225
来	154	371	180	191	計	119	434	209	225

2-3 年齢階級別人口

単位 人

平27.4.1現在

年齢	計	男	女	年齢	計	男	女
総数	277 373	135 185	142 188	50 ~ 54	16 449	8 267	8 182
0 ~ 4	10 857	5 594	5 263	50 ~ 51	3 435	1 756	1 679
1	2 004	1 025	979	51 ~ 52	3 249	1 620	1 629
2	2 162	1 115	1 047	52 ~ 53	3 171	1 628	1 543
3	2 154	1 115	1 039	53 ~ 54	3 203	1 599	1 604
4	2 223	1 145	1 078	54 ~ 55	3 391	1 664	1 727
5 ~ 9	2 314	1 194	1 120	55 ~ 56	17 475	8 778	8 697
5 ~ 6	11 763	5 992	5 771	56 ~ 57	3 418	1 703	1 715
6	2 261	1 176	1 085	57 ~ 58	3 541	1 820	1 721
7	2 408	1 240	1 168	58 ~ 59	3 362	1 684	1 678
8	2 357	1 233	1 124	59 ~ 60	3 497	1 791	1 706
9	2 452	1 245	1 207	60 ~ 64	3 657	1 780	1 877
10 ~ 14	2 285	1 098	1 187	60 ~ 61	21 022	10 378	10 644
10 ~ 11	12 517	6 309	6 208	61 ~ 62	3 849	1 910	1 939
11	2 373	1 210	1 163	62 ~ 63	3 897	1 897	2 000
12	2 492	1 275	1 217	63 ~ 64	4 143	2 056	2 087
13	2 484	1 213	1 271	64 ~ 65	4 417	2 192	2 225
14	2 586	1 320	1 266	65 ~ 66	4 716	2 323	2 393
15 ~ 19	2 582	1 291	1 291	65 ~ 69	20 753	10 308	10 445
15 ~ 16	13 260	6 722	6 538	66 ~ 67	4 984	2 451	2 533
16	2 669	1 371	1 298	67 ~ 68	4 866	2 466	2 400
17	2 723	1 391	1 332	68 ~ 69	4 937	2 459	2 478
18	2 685	1 356	1 329	69 ~ 70	3 523	1 760	1 763
19	2 615	1 321	1 294	70 ~ 74	2 443	1 172	1 271
20 ~ 24	2 568	1 283	1 285	70 ~ 71	16 481	7 726	8 755
20 ~ 21	12 513	6 658	5 855	71 ~ 72	3 021	1 459	1 562
21	2 566	1 339	1 227	72 ~ 73	3 596	1 694	1 902
22	2 557	1 377	1 180	73 ~ 74	3 271	1 481	1 790
23	2 426	1 297	1 129	74 ~ 75	3 436	1 601	1 835
24	2 526	1 354	1 172	75 ~ 76	3 157	1 491	1 666
25 ~ 29	2 438	1 291	1 147	75 ~ 79	14 449	6 373	8 076
25 ~ 26	13 261	6 843	6 418	76 ~ 77	2 803	1 338	1 465
26	2 525	1 317	1 208	77 ~ 78	2 600	1 168	1 432
27	2 500	1 255	1 245	78 ~ 79	3 148	1 379	1 769
28	2 619	1 343	1 276	79 ~ 80	2 863	1 214	1 649
29	2 700	1 397	1 303	80 ~ 81	3 035	1 274	1 761
30 ~ 34	2 917	1 531	1 386	80 ~ 84	12 428	4 890	7 538
30 ~ 31	15 459	7 986	7 473	81 ~ 82	2 587	1 079	1 508
31	2 925	1 513	1 412	82 ~ 83	2 503	1 024	1 502
32	3 098	1 610	1 488	83 ~ 84	2 297	1 001	1 638
33	3 053	1 588	1 465	84 ~ 85	2 379	908	1 419
34	3 113	1 601	1 512	85 ~ 86	878		
35 ~ 39	3 270	1 674	1 596	85 ~ 89	8 870	3 118	5 752
35 ~ 36	18 020	9 273	8 747	86 ~ 87	1 977	725	1 252
36	3 483	1 762	1 721	87 ~ 88	2 063	735	1 328
37	3 451	1 818	1 633	88 ~ 89	1 741	630	1 111
38	3 529	1 825	1 704	89 ~ 90	1 648	573	1 075
39	3 700	1 927	1 773	90 ~ 94	1 441	455	986
40 ~ 44	3 857	1 941	1 916	90 ~ 94	3 927	943	2 984
40 ~ 41	19 581	10 109	9 472	91 ~ 92	1 113	315	798
41	3 909	2 042	1 867	92 ~ 93	910	205	705
42	4 112	2 105	2 007	93 ~ 94	707	175	532
43	3 915	2 011	1 904	94 ~ 95	616	134	482
44	3 931	2 026	1 905	95 ~ 99	581	114	467
45 ~ 49	3 714	1 925	1 789	95 ~ 99	1 026	189	837
45 ~ 46	17 104	8 705	8 399	96 ~ 97	349	71	278
46	3 522	1 797	1 725	97 ~ 98	249	48	201
47	3 529	1 824	1 705	98 ~ 99	207	38	169
48	3 728	1 860	1 868	100以上	138	19	119
49	3 144	1 604	1 540		83	13	70
	3 181	1 620	1 561		158	24	134

平成25年度から外国人の人口を含みます。

資料 市民課

2-4 住民基本台帳登録人口月別移動状況

各年度4.1現在

区分	世帯数	人口			移動			内訳	
		計	男	女	転入	転出	出生	死亡	
平成22年度	世帯	人	人	人	人	人	人	人	人
23	99 776	283 280	138 342	144 938	6 070	6 486	2 282	3 047	
24	100 366	282 099	137 702	144 397	5 976	6 339	2 250	3 246	
25	101 124	280 740	136 975	143 765	6 324	6 970	2 151	3 281	
26	102 946	281 100	136 997	144 103	6 684	7 171	2 182	3 288	
平成26年4月	103 586	279 507	136 288	143 219	6 328	7 153	2 053	3 362	
5	103 586	279 507	136 288	143 219	1 097	678	156	289	
6	103 992	279 793	136 494	143 299	372	416	179	272	
7	104 013	279 656	136 438	143 218	394	424	193	264	
8	104 067	279 555	136 373	143 182	406	465	183	236	
9	104 073	279 443	136 324	143 119	423	507	196	252	
10	104 050	279 303	136 223	143 080	461	500	182	243	
11	104 100	279 203	136 172	143 031	437	408	175	268	
12	104 157	279 139	136 167	142 972	348	343	177	283	
平成27年1月	104 200	279 038	136 102	142 936	361	345	166	328	
2	104 185	278 892	136 026	142 866	300	353	151	330	
3	104 153	278 660	135 930	142 730	328	430	154	293	
	104 108	278 419	135 778	142 641	1 401	2 284	141	304	

1 移動内訳は各1か月の集計数です。

2 平成25年度から外国人の世帯・人口を含みます。

資料 市民課

2-5 人口動態

年次	人口	出生	出生率	死亡	死亡率	自然増加人口	自然増加率	乳児死亡	乳児死亡率
平成22年	282 674	2 239	7.9	2 966	10.5	△727	△2.6	8	3.6
23	281 361	2 274	8.1	3 214	11.4	△940	△3.3	5	2.2
24	279 845	2 188	7.8	3 226	11.5	△1 038	△3.7	1	0.5
25	278 236	2 161	7.8	3 356	12.1	△1 195	△4.3	5	2.3
26	276 243	2 088	7.6	3 319	12.0	△1 231	△4.5	3	1.4
年次	新生児死亡数	新生児死亡率	死産	死産率	婚姻	婚姻率	離婚	離婚率	
	人	人	人	人	組	組	組	組	
平成22年	3	1.3	78	34.8	1 350	4.8	395	1.40	
23	3	1.3	46	20.2	1 293	4.6	377	1.34	
24	—	—	63	28.8	1 260	4.5	382	1.37	
25	3	1.4	46	21.2	1 212	4.4	398	1.43	
26	1	0.5	39	18.7	1 394	4.8	364	1.32	

1 この表は厚生労働省所管のもとに全国一斉に実施された人口動態調査の結果です。

2 人口は各年10月1日現在の推計人口(新潟県統計課)です。なお、22年人口は平成22年国勢調査の数値です。

3 出生率、死亡率、自然増加率、婚姻率及び離婚率は、人口千人に対する率です。

4 乳児・新生児死亡率は出生千人に対する率です。死産率は出産千人に対する率です。

資料 庶務課

4 乳児とは1歳未満をいい、新生児は生後28日未満をいいます。

2-6 年齢階層別、理由別、人口移動状況

単位 人

区分	総数	県内										転入
		0～14歳	15～19歳	20～24歳	25～29歳	30～34歳	35～44歳	45～54歳	55～64歳	65歳以上		
平成22年	3 260	488	112	484	679	575	518	174	96	134		
23	3 263	456	123	489	729	575	484	168	112	127		
24	3 202	450	115	538	684	522	491	183	97	122		
25	3 227	425	122	487	676	534	545	157	113	168		
26	3 121	395	124	541	654	513	472	185	97	140		
職住学 業宅業 字家業 戸族 の籍 そ他	1 200	—	26	367	286	198	208	81	25	9		
	517	92	17	36	71	71	80	47	39	64		
	71	5	45	15	1	5	—	—	—	—		
	475	209	17	28	61	71	61	18	8	2		
	581	45	11	74	204	141	88	14	4	—		
	277	44	8	21	31	27	35	25	21	65		

区分	総数	県外										転出
		0～14歳	15～19歳	20～24歳	25～29歳	30～34歳	35～44歳	45～54歳	55～64歳	65歳以上		
平成22年	3 499	409	127	832	629	506	551	200	156	89		
23	3 305	364	114	810	587	455	519	218	135	103		
24	3 206	375	95	718	622	471	527	189	130	79		
25	3 315	392	101	710	657	506	518	225	120	86		
26	3 203	390	164	679	578	472	507	208	117	88		
職住学 業宅業 字家業 戸族 の籍 そ他	1 524	—	37	372	339	266	302	141	58	9		
	267	40	8	32	31	36	35	19	29	37		
	372	11	102	201	45	11	2	—	—	—		
	468	235	3	10	50	60	87	16	4	3		
	187	20	4	19	61	40	31	9	2	1		
	385	84	10	45	52	59	50	23	24	38		

区分	総数	県内										転入
		0～14歳	15～19歳	20～24歳	25～29歳	30～34歳	35～44歳	45～54歳	55～64歳	65歳以上		
平成22年	3 341	516	157	478	705	548	503	214	127	93		
23	3 178	464	129	483	654	509	493	186	134	126		
24	2 938	428	135	429	588	501	483	165	92	117		
25	3 060	399	120	494	639	482	477	199	128	122		
26	3 190	447	118	476	659	535	491	189	118	157		
職住学 業宅業 字家業 戸族 の籍 そ他	1 185	—	29	310	295	218	206	90	33	4		
	702	156	14	49	89	111	108	46	55	74		
	88	10	49	18	7	3	—	1	—	—		
	425	193	10	54	54	64	62	14	9	1		
	482	40	6	59	173	106	79	13	4	2		
	308	48	10	22	41	33	36	25	17	76		

区分	総数	県外										転出
		0～14歳	15～19歳	20～24歳	25～29歳	30～34歳	35～44歳	45～54歳	55～64歳	65歳以上		
平成22年	4 179	373	333	1 083	746	550	607	240	142	105		
23	3 912	381	280	1 080	706	486	523	222	129	105		
24	3 861	386	264	1 072	679	466	541	220	122	111		
25	3 856	355	262	1 100	671	431	550	229	109	149		
26	4 047	401	250	1 102	658	510	594	259	127	146		
職住学 業宅業 字家業 戸族 の籍 そ他	2 190	—	44	813	431	293	360	180	59	10		
	247	49	7	31	15	20	31	13	22	59		
	333	9	176	100	22	18	6	—	2	—		
	525	261	11	16	39	71	82	31	8	6		
	202	19	1	27	68	42	32	9	4	—		
	550	63	11	115	83	66	83	26	32	71		

- この資料は前年10月1日から各年9月30日までを集計したものです。
 - 平成22年は、平成22年3月31日合併後の数値です。
- 資料 県統計課

2-7 都道府県別

単位 人

年次	北海道		青森県		岩手県		宮城県		秋田県		山形県	
	転入	転出	転入	転出	転入	転出	転入	転出	転入	転出	転入	転出
平成22年	95	103	38	29	32	24	102	100	33	27	55	48
23	83	69	14	19	24	15	125	80	34	24	53	55
24	77	67	32	28	27	22	90	107	33	20	67	54
25	74	75	17	14	30	21	88	107	38	20	61	50
26	93	75	31	21	23	28	57	93	61	38	66	62

年次	東京都		神奈川県		新潟県		富山県		石川県		福井県	
	転入	転出	転入	転出	転入	転出	転入	転出	転入	転出	転入	転出
平成22年	611	784	249	354	3 260	3 341	71	74	48	77	28	18
23	602	788	264	361	3 263	3 209	58	75	39	59	6	18
24	582	797	238	348	3 202	2 905	51	63	46	78	9	18
25	574	785	254	344	3 227	3 082	70	68	69	69	10	15
26	531	763	232	358	3 121	3 194	58	80	55	70	21	28

年次	滋賀県		京都府		大阪府		兵庫県		奈良県		和歌山県	
	転入	転出	転入	転出	転入	転出	転入	転出	転入	転出	転入	転出
平成22年	16	9	28	26	74	77	38	49	8	17	5	3
23	9	26	21	37	89	77	18	44	14	9	1	7
24	7	21	19	33	65	88	38	41	10	4	5	3
25	10	27	28	44	67	76	36	45	12	14	8	10
26	14	9	31	39	62	94	36	31	16	10	9	13

年次	香川県		愛媛県		高知県		福岡県		佐賀県		長崎県	
	転入	転出	転入	転出	転入	転出	転入	転出	転入	転出	転入	転出
平成22年	11	7	14	8	5	11	34	31	—	6	4	4
23	4	18	16	11	3	1	24	39	3	3	6	6
24	10	10	5	4	3	1	27	43	2	1	5	5
25	4	7	12	3	8	4	20	23	—	1	2	6
26	11	7	4	11	4	8	26	32	2	7	5	2

1 この資料は前年10月1日から各年9月30日までを集計したものです。

2 平成22年は、平成22年3月31日合併後の数値です。

資料 県統計課

人口移動状況

福島県		茨城県		栃木県		群馬県		埼玉県		千葉県		年次
転入	転出	転入	転出	転入	転出	転入	転出	転入	転出	転入	転出	
83	69	60	95	70	51	107	136	281	382	171	266	平成22年
186	54	90	74	54	35	118	125	264	351	183	223	23
112	72	68	102	57	62	123	129	281	358	182	223	24
80	78	82	87	60	43	96	184	269	375	175	235	25
92	99	90	70	57	82	111	128	227	373	183	227	26

山梨県		長野県		岐阜県		静岡県		愛知県		三重県		年次
転入	転出	転入	転出	転入	転出	転入	転出	転入	転出	転入	転出	
26	23	161	145	15	8	49	65	92	105	15	18	平成22年
18	23	106	149	8	13	54	79	75	73	22	14	23
26	25	142	133	20	12	51	54	66	103	17	25	24
24	38	154	161	28	14	44	50	85	79	16	31	25
20	25	134	143	12	20	57	93	81	99	19	16	26

鳥取県		島根県		岡山県		広島県		山口県		徳島県		年次
転入	転出	転入	転出	転入	転出	転入	転出	転入	転出	転入	転出	
1	—	3	2	14	18	17	25	4	16	8	12	平成22年
5	2	6	1	18	22	21	11	4	6	5	6	23
3	2	1	3	18	11	15	20	4	16	3	1	24
5	3	10	7	24	17	14	18	6	13	6	4	25
3	9	8	7	16	9	27	27	9	12	2	5	26

熊本県		大分県		宮崎県		鹿児島県		沖縄県		国外		年次
転入	転出	転入	転出	転入	転出	転入	転出	転入	転出	転入	転出	
10	8	7	5	7	3	10	10	19	24	670	807	平成22年
9	12	6	10	8	4	14	16	10	24	511	744	23
7	8	8	7	4	6	12	17	9	7	529	609	24
5	11	4	5	5	4	11	15	17	18	603	538	25
12	7	9	2	4	8	8	10	21	13	553	684	26

3 国勢調査 人口ピラミッド

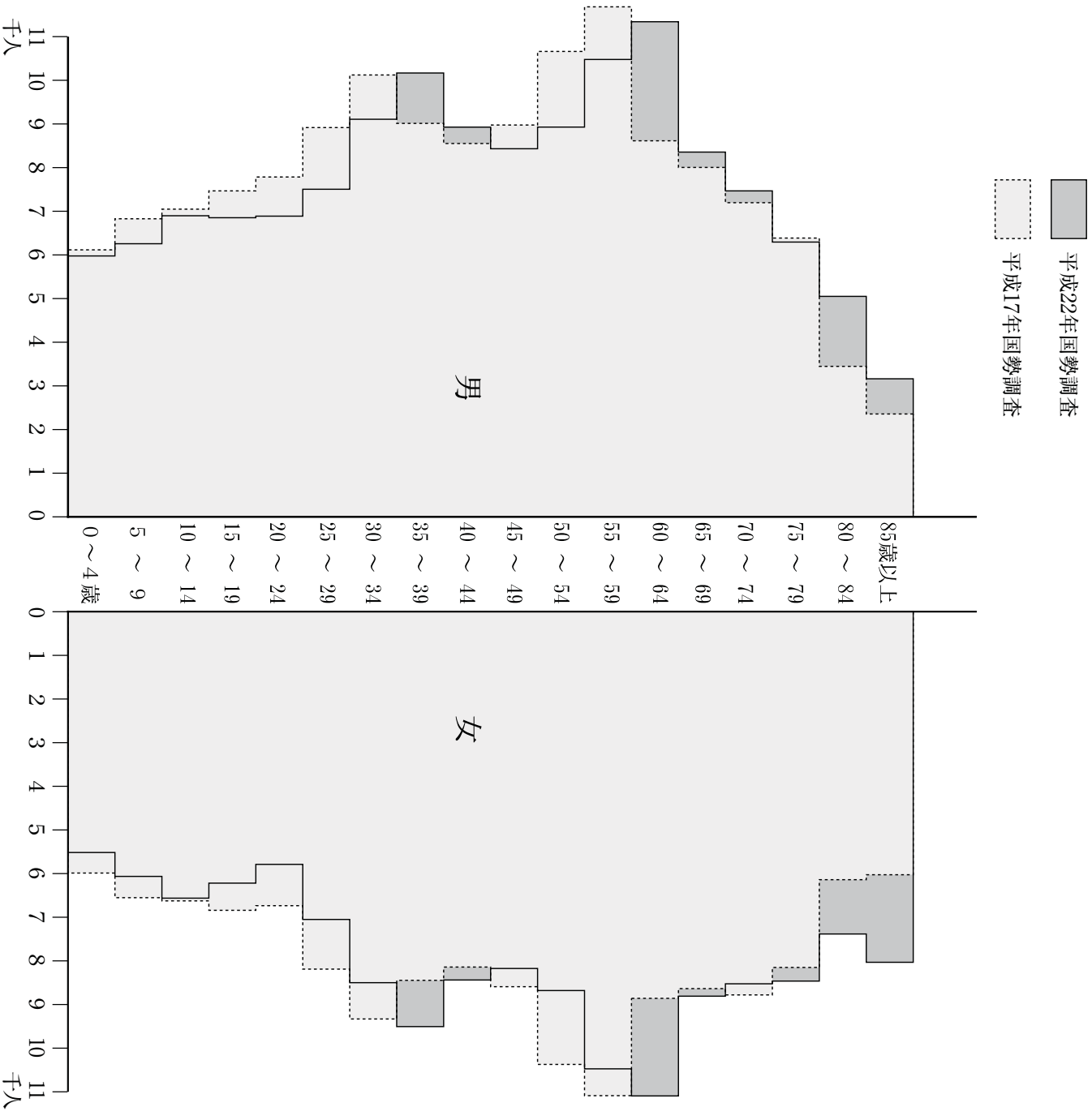

※平成17年は、平成18年1月1日合併後の数値です。
 ※平成22年は、平成22年3月31日合併後の数値です。

世帯数及び人口の推移 (国勢調査)

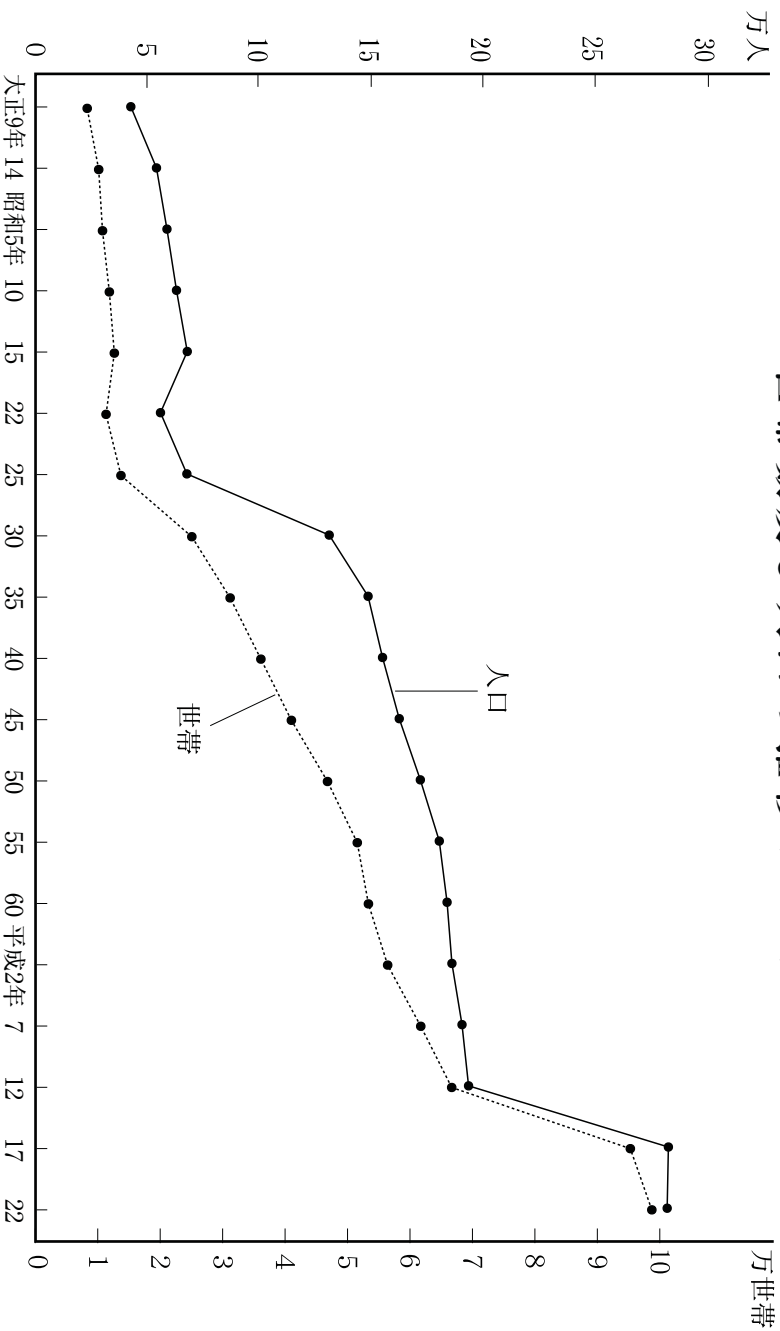

※平成17年は、平成18年1月1日合併後の数値です。
 ※平成22年は、平成22年3月31日合併後の数値です。

産業別就業者数の推移 (国勢調査)

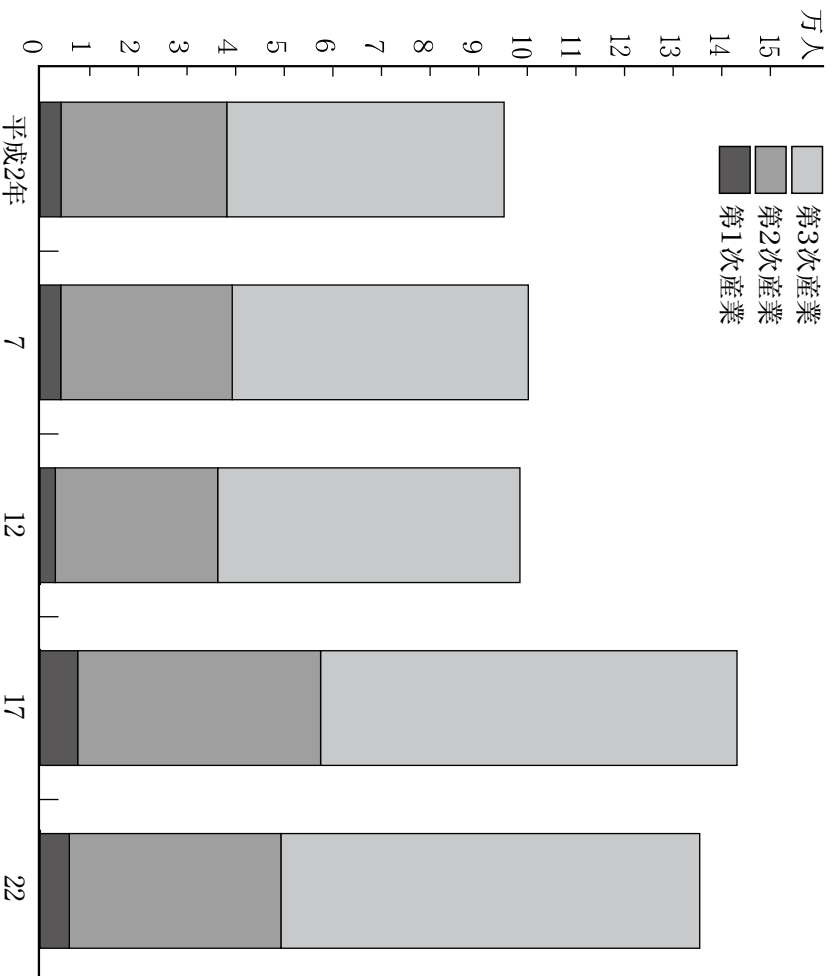

※平成17年は、平成18年1月1日合併後の数値です。
 ※平成22年は、平成22年3月31日合併後の数値です。

3-1 産業別（大分類）、従業上の地位、男女別15歳以上就業者数

単位 人

平22.10.1現在

産業大分類	総計		数		雇用者		役員		
	計	男	女	計	男	女	計	男	女
総計	139 208	78 627	60 581	111 715	60 750	50 965	8 616	6 527	2 089
A 農 業	5 863	3 872	1 991	717	479	238	107	88	19
B 漁 業	5 776	3 798	1 978	634	409	225	105	86	19
C 鉱業・採石業・砂利採取業	186	141	45	40	32	8	10	8	2
D 建設業	421	362	59	394	338	56	24	21	3
E 製造業	13 313	11 281	2 032	9 525	8 069	1 456	1 913	1 532	381
F 電気・ガス・熱供給・水道業	29 984	18 898	11 086	26 487	16 589	9 898	1 837	1 414	423
G 情報通信業	804	707	97	798	702	96	6	5	1
H 運輸業、郵便業	1 435	1 042	393	1 267	903	364	90	78	12
I 卸売業、小売業	6 555	5 471	1 084	6 216	5 180	1 036	157	130	27
J 金融業、保険業	24 466	12 398	12 068	19 748	9 436	10 312	2 152	1 583	569
K 不動産業、物品賃貸業	3 254	1 569	1 685	3 082	1 437	1 645	106	88	18
L 学術研究、専門・技術サービス業	1 450	897	553	932	557	375	310	209	101
M 宿泊業、飲食サービス業	2 961	1 920	1 041	1 971	1 191	780	320	246	74
N 生活関連サービス業、娯楽業	6 873	2 579	4 294	5 013	1 652	3 361	435	269	166
O 教育、学習支援業	5 393	1 993	3 400	3 898	1 395	2 503	206	130	76
P 医療サービス業	6 107	2 905	3 202	5 601	2 748	2 853	58	44	14
Q 複合サービス事業	15 046	3 384	11 662	14 166	2 851	11 315	224	149	75
R サービスマスター	1 291	713	578	1 267	696	571	17	14	3
S 公 務	7 211	4 471	2 740	5 611	3 340	2 271	599	483	116
T 分類不能の産業	3 670	2 489	1 181	3 670	2 489	1 181	—	—	—
（他に分類されるものを除く）	2 925	1 535	1 390	1 312	666	646	45	36	9

産業大分類	雇人のある業主				雇人のない業主				家族従業者			
	計	男	女	計	男	女	計	男	女	計	男	女
総計	2 357	1 970	387	9 851	7 749	2 102	5 682	1 141	4 541			
A 農 業	117	113	4	3 036	2 867	169	1 886	325	1 561			
B 漁 業	117	113	4	3 034	2 865	169	1 886	325	1 561			
C 鉱業・採石業・砂利採取業	21	21	—	67	67	—	48	13	35			
D 建設業	—	—	—	2	2	—	—	—	—			
E 製造業	403	397	6	1 120	1 114	6	350	168	182			
F 電気・ガス・熱供給・水道業	175	164	11	739	614	125	739	112	627			
G 情報通信業	—	8	—	63	50	13	6	2	4			
H 運輸業、郵便業	10	10	—	153	143	10	16	5	11			
I 卸売業、小売業	409	348	61	1 217	835	382	933	193	740			
J 金融業、保険業	6	5	1	55	39	16	5	—	5			
K 不動産業、物品賃貸業	20	16	4	154	109	45	34	6	28			
L 学術研究、専門・技術サービス業	142	133	9	368	321	47	159	28	131			
M 宿泊業、飲食サービス業	371	256	115	499	288	211	554	113	441			
N 生活関連サービス業、娯楽業	232	131	101	674	267	407	383	70	313			
O 教育、学習支援業	59	27	32	355	80	275	34	6	28			
P 医療サービス業	245	224	21	225	147	78	186	13	173			
Q 複合サービス事業	4	2	2	1	—	1	1	1	—			
R サービスマスター	83	76	7	742	531	211	176	41	135			
S 公 務	—	—	—	—	—	—	—	—	—			
T 分類不能の産業	52	39	13	381	275	106	172	45	127			

この表は総務省所管のもとに全国一斉に実施された国勢調査の結果です。
資料 庶務課

3-2 人口

年次	人				口		増加数	増加率(%)
	計	男	女	性比(女=100)	増加率(%)			
大正9年	41 627	19 886	21 741	91.5	—	—	—	
14	53 156	26 267	26 889	97.7	11 529	27.7	27.7	
昭和5年	57 866	28 302	29 564	95.7	4 710	8.9	8.9	
10	62 152	30 389	31 763	95.7	4 286	7.4	7.4	
15	66 987	32 234	34 753	92.8	4 835	7.8	7.8	
22	54 958	26 579	28 379	93.7	△ 12 029	△ 18.0	△ 18.0	
25	66 818	32 623	34 195	95.4	11 860	21.6	21.6	
30	130 785	63 811	66 974	95.3	63 967	95.7	95.7	
35	148 254	72 473	75 781	95.6	17 469	13.4	13.4	
40	154 752	75 792	78 960	96.0	6 498	4.4	4.4	
45	162 262	79 193	83 069	95.3	7 510	4.9	4.9	
50	171 742	83 890	87 852	95.5	9 480	5.8	5.8	
55	180 259	88 332	91 927	96.1	8 517	5.0	5.0	
60	183 756	90 167	93 589	96.3	3 497	1.9	1.9	
平成2年	185 938	91 185	94 753	96.2	2 182	1.2	1.2	
7	190 470	93 648	96 822	96.7	4 532	2.4	2.4	
12	193 414	95 048	98 366	96.6	2 944	1.5	1.5	
17	283 224	138 392	144 832	95.6	89 810	46.4	46.4	
22	282 674	137 780	144 894	95.1	△ 550	△ 0.2	△ 0.2	

1 この表は総務省所管のもとに全国一斉に実施された国勢調査の結果です。

2 D I Dは昭和35年から設定されました。

3 平成17年は、平成18年1月1日合併市町村を含みます。

資料 庶務課

3-3 地区別

単位 人

年次	総数	旧長岡	栖吉	富曾亀	上川西	宮内	深才	日越	王寺川	十日町	山本	黒糸	新組	福戸	下川西
大正9年	98 119	43 375	3 044	2 370	3 077	7 837	5 242	3 245	1 087	2 256	4 604	2 429	2 243	1 501	2 423
14	110 468	54 868	3 046	2 462	3 043	8 197	5 355	3 367	1 089	2 294	4 401	2 476	2 294	1 481	2 466
昭和5年	117 480	59 601	3 112	2 613	3 132	8 903	5 659	3 523	1 128	2 346	4 385	2 621	2 413	1 592	2 477
10	121 811	63 861	3 078	2 675	3 140	9 085	5 662	3 532	1 098	2 247	4 384	2 593	2 474	1 536	2 533
15	129 516	68 713	3 155	2 768	3 185	11 075	5 726	3 588	1 106	2 357	4 431	2 641	2 470	1 577	2 640
22	128 587	56 986	3 874	3 143	3 515	12 665	7 032	4 154	1 152	2 795	5 493	3 163	2 733	1 719	2 917
25	135 378	66 818	3 976	3 103	3 610	12 784	4 517	4 086	1 126	2 652	5 376	3 177	2 690	1 727	2 969
30	143 604	76 523	4 221	3 022	3 588	12 943	4 053	3 973	1 068	2 552	5 230	3 017	2 659	1 611	2 908
35	148 254	82 957	4 406	3 009	3 456	13 063	4 109	4 097	1 032	2 398	5 125	2 851	2 474	1 512	2 801
40	154 752	88 482	5 912	3 730	3 238	13 544	3 825	4 769	952	2 245	4 845	2 977	2 321	1 436	2 542
45	162 262	91 826	7 515	5 912	2 534	15 783	3 471	5 570	867	2 179	4 542	3 088	2 193	1 337	2 410
50	171 742	95 747	8 669	7 210	3 088	17 524	3 505	6 486	814	2 096	4 391	3 511	2 169	1 282	2 308
55	180 259	96 898	8 776	8 179	5 749	19 375	4 416	6 587	805	2 081	4 480	4 218	2 098	1 222	2 439
平成2年	183 756	97 036	8 443	7 853	7 347	20 680	4 895	6 595	814	2 083	4 387	4 929	2 064	1 183	2 386
7	185 938	92 379	8 423	9 590	10 264	21 045	5 878	6 879	808	2 056	4 383	5 775	2 043	1 152	2 358
12	190 470	91 872	8 560	9 648	11 580	21 835	6 346	8 288	765	2 041	4 209	6 054	2 270	1 144	2 309
17	283 224	86 955	7 903	11 445	15 178	22 282	6 696	9 231	784	1 912	3 944	6 552	2 523	1 100	2 153
22	282 674	84 248	8 078	11 344	16 139	22 422	6 545	10 209	737	1 843	3 465	8 227	2 396	1 124	1 958

1 この表は総務省所管のもとに全国一斉に実施された国勢調査の結果です。

2 この表の地区別名は、昭和24年以降に合併した旧市町村名です。平成18年1月1日合併市町村については、平成17年分から数値を計上しました。

3 平成17年4月1日合併前の長岡市の人口は、現在の長岡市行政区域に組替えたものです。新組、下川西、六日市地区の昭和25年以前の人口及び関原地区の昭和30年以前の人口は、分村合併により資料不詳のため推計です。地区の集計は、市独自集計によるものです。

資料 庶務課

の 推 移

各年10. 1 現在

世帯数	一世帯の平均人員	面積 (km ²)	人口密度 (人/km ²)	D I D (人口集中地区)		
				人口	面積 (km ²)	人口密度 (人/km ²)
8 311	5.01	9.22	4 514.9			
10 156	5.23	15.90	3 343.1			
10 765	5.38	15.90	3 639.4			
11 860	5.24	15.90	3 908.9			
12 657	5.29	16.15	4 147.8			
11 331	4.85	16.15	3 403.0			
13 719	4.87	28.11	2 377.0			
25 067	5.22	200.14	653.5			
31 201	4.75	259.92	570.4	77 072	8.7	8 858.9
36 124	4.28	259.92	595.4	85 135	9.9	8 599.5
41 010	3.96	259.92	624.3	89 512	11.1	8 064.1
46 792	3.67	259.92	660.7	107 272	15.5	6 920.8
51 559	3.50	259.92	693.5	110 480	17.1	6 460.8
53 345	3.44	259.92	707.0	109 526	17.3	6 331.0
56 425	3.30	262.63	708.0	116 643	19.2	6 075.2
61 725	3.09	262.45	725.7	123 311	21.0	5 872.0
66 680	2.90	262.45	737.0	123 641	21.9	5 638.0
95 283	2.97	840.88	336.8	130 053	24.2	5 374.1
98 725	2.86	890.91	317.3	133 277	25.9	5 139.9

人 口 の 推 移

各年10. 1 現在

六日市	大田	関原	宮本	大積	中之島	越路	三島	山古志	小国	和島	寺泊	栃尾	与板	川口	年次
2 584	2 173	3 887	2 275	2 467											大正9年
2 652	2 220	4 025	2 232	2 500											14
2 778	2 180	4 209	2 219	2 589											昭和5年
2 705	2 124	4 253	2 215	2 616											10
2 805	2 168	4 236	2 214	2 661											15
3 332	2 561	5 509	2 738	3 106											22
3 243	2 496	5 310	2 695	3 023											25
3 225	2 345	5 095	2 616	2 955											30
2 830	2 155	4 895	2 420	2 664											35
2 644	1 865	4 793	2 239	2 393											40
2 707	1 599	4 588	2 103	2 038											45
3 002	1 432	4 567	2 100	1 841											50
2 968	1 272	4 919	2 091	1 686											55
2 952	1 020	5 231	2 250	1 608											60
2 815	867	5 151	2 555	1 517											平成2年
2 683	761	5 178	3 523	1 404											7
2 604	614	5 351	4 533	1 239											12
2 480	157	6 047	6 408	1 120	12 382	13 958	7 553	10	6 760	4 803	11 636	23 168	7 273		17
2 724	240	6 281	4 950	987	12 128	14 003	7 494	1 181	6 070	4 463	10 745	21 004	6 808	4 861	22

3-4 地区別世帯数及び人口

平22.10.1現在

地区名	世帯数	人			平成17年との比較		
		計	男	女	人口	増減数	増減率
総数	98 725	282 674	137 780	144 894	288 457	△ 5 783	△ 2.0
旧 岡 長	33 928	84 248	40 666	43 582	86 955	△ 2 707	△ 3.1
旧 岡 長	2 906	8 078	4 128	3 950	7 903	175	2.2
旧 岡 長	3 743	11 344	5 586	5 758	11 445	△ 101	△ 0.9
富 曾 川	6 514	16 139	7 800	8 339	15 178	961	6.3
富 曾 川	8 072	22 422	10 973	11 449	22 140	282	1.3
深 日 王 十 山	2 353	6 545	3 639	2 906	6 564	△ 19	△ 0.3
深 日 王 十 山	3 826	10 209	5 117	5 092	10 067	142	1.4
深 日 王 十 山	176	737	374	363	791	△ 54	△ 6.8
深 日 王 十 山	516	1 843	889	954	1 916	△ 73	△ 3.8
深 日 王 十 山	982	3 465	1 627	1 838	3 328	137	4.1
黒 新 福 下 六	2 856	8 227	4 108	4 119	7 532	695	9.2
黒 新 福 下 六	674	2 396	1 183	1 213	2 469	△ 73	△ 3.0
黒 新 福 下 六	295	1 124	528	596	1 114	10	0.9
黒 新 福 下 六	492	1 958	949	1 009	2 067	△ 109	△ 5.3
黒 新 福 下 六	752	2 724	1 289	1 435	2 480	244	9.8
太 関 宮 大 中	114	240	113	127	157	83	52.9
太 関 宮 大 中	2 012	6 281	3 095	3 186	6 047	234	3.9
太 関 宮 大 中	1 514	4 950	2 391	2 559	6 408	△ 1 458	△ 22.8
太 関 宮 大 中	305	987	488	499	1 120	△ 133	△ 11.9
太 関 宮 大 中	3 279	12 128	5 901	6 227	12 382	△ 254	△ 2.1
越 三 山 小 和	4 093	14 003	6 729	7 274	13 958	45	0.3
越 三 山 小 和	2 145	7 494	3 561	3 933	7 553	△ 59	△ 0.8
越 三 山 小 和	448	1 181	587	594	10	1 171	11 710.0
越 三 山 小 和	1 957	6 070	2 918	3 152	6 760	△ 690	△ 10.2
越 三 山 小 和	1 292	4 463	2 136	2 327	4 803	△ 340	△ 7.1
寺 栴 与 川	3 113	10 745	5 183	5 562	11 636	△ 891	△ 7.7
寺 栴 与 川	6 847	21 004	10 184	10 820	23 168	△ 2 164	△ 9.3
寺 栴 与 川	2 102	6 808	3 313	3 495	7 273	△ 465	△ 6.4
寺 栴 与 川	1 419	4 861	2 325	2 536	5 233	△ 372	△ 7.1

1 この表は総務省所管のもとに全国一斉に実施された国勢調査の結果です。

2 この表の地区別名は、昭和24年以降に合併した旧市町村名です。

3 地区の数値は市独自集計によるものです。

資料 庶務課

3-5 国籍（5区分）、男女別外国人数

各年10.1現在

区 分	総 数	韓 国・朝 鮮	中 国	ア メ リ カ	東 南・南 ア ジ ア	ブ ラ ジ ル	そ の 他
平成17年	1 794	128	758	31	340	317	220
男	661	52	177	19	95	194	124
女	1 133	76	581	12	245	123	96
平成22年	1 973	140	873	34	460	128	338
男	662	45	208	24	129	68	188
女	1 311	95	665	10	331	60	150

1 この表は総務省所管のもとに全国一斉に実施された国勢調査の結果です。

2 平成17年は、平成18年1月1日合併市町村を含みます。

3 総数には「国籍不詳」も含まれています。

資料 庶務課

3-6 労働力状態、男女別15歳以上人口

単位 人

各年10.1現在

区分	総数	労働力								非労働力	不詳
		計		就業者		通学のかたわら		完全失業者			
		計	主に仕事	家事のほか仕事	通学のかたわら	休業者	完全失業者				
平成2年	150 691	97 855	95 882	82 965	11 469	651	797	1 973	52 826	10	
7	159 282	103 829	100 889	86 383	12 661	989	856	2 940	55 399	54	
12	164 264	103 599	99 490	86 486	10 826	1 009	1 169	4 109	60 094	571	
17	243 834	151 402	144 604	124 472	16 993	1 291	1 848	6 798	90 905	1 527	
22	244 427	146 548	139 208	120 334	15 308	1 324	2 242	7 340	91 377	6 502	
男	118 192	83 512	78 627	75 386	1 400	802	1 039	4 885	31 170	3 510	
女	126 235	63 036	60 581	44 948	13 908	522	1 203	2 455	60 207	2 992	

1 この表は総務省所管のもとに全国一斉に実施された国勢調査の結果です。

2 平成17年は、平成18年1月1日合併市町村を含みます。

資料 庶務課

3-7 年齢、配偶関係、男女別15歳以上人口

単位 人

各年10.1現在

区分	15歳以上人口				男				女			
	計	男	女	未婚	有配偶	死別	離別	未婚	有配偶	死別	離別	
平成2年	150 691	73 119	77 572	20 937	49 259	1 902	906	16 155	49 249	9 996	2 073	
7	159 282	77 513	81 769	23 655	50 526	2 074	1 208	17 993	50 425	10 769	2 531	
12	164 264	80 056	84 208	24 616	51 367	2 240	1 615	18 245	51 314	11 443	3 037	
17	243 834	118 415	125 419	34 794	76 333	3 910	2 939	24 441	76 088	19 830	4 796	
22	244 427	118 192	126 235	34 952	75 056	4 178	3 380	24 357	75 167	20 680	5 446	
15～19歳	13 082	6 808	6 274	6 780	12	—	3	6 238	28	—	2	
20～24	12 684	6 844	5 840	6 419	368	—	11	5 146	619	1	35	
25～29	14 569	7 456	7 113	5 126	2 203	3	67	3 930	2 970	7	166	
30～34	17 623	9 049	8 574	3 987	4 813	2	166	2 660	5 479	15	391	
35～39	19 691	10 102	9 589	3 413	6 253	16	358	1 822	7 084	36	603	
40～44	17 382	8 870	8 512	2 482	5 911	12	408	1 232	6 627	70	541	
45～49	16 624	8 378	8 246	1 920	6 010	42	373	793	6 683	159	574	
50～54	17 627	8 871	8 756	1 636	6 683	81	417	573	7 238	306	605	
55～59	20 975	10 410	10 565	1 540	8 164	165	471	512	8 732	587	694	
60～64	22 460	11 269	11 191	980	9 415	289	523	386	8 925	1 131	693	
65～69	17 188	8 302	8 886	352	7 269	355	289	274	6 710	1 462	400	
70～74	16 019	7 419	8 600	178	6 534	516	170	230	5 751	2 318	260	
75～79	14 791	6 254	8 537	86	5 378	705	70	212	4 523	3 562	200	
80～84	12 467	5 018	7 449	39	4 010	919	41	198	2 739	4 337	144	
85歳以上	11 245	3 142	8 103	14	2 033	1 073	13	151	1 059	6 689	138	

1 この表は総務省所管のもとに全国一斉に実施された国勢調査の結果です。

2 平成17年は、平成18年1月1日合併市町村を含みます。

3 総数には配偶関係の「不詳」も含みます。

資料 庶務課

3-8 昼間人口

各年10.1現在

年次	常住人口 (夜間)	昼間人口	常住人口に 対するの 割合 (%)		流入人口	流出人口	流入超過数
			常住人口に 対するの 割合 (%)	昼間人口の 割合 (%)			
平成2年	185 938	205 051	110.3	110.3	27 945	8 832	19 113
7	190 464	211 116	110.8	110.8	32 185	11 533	20 652
12	193 308	213 596	110.5	110.5	33 455	13 167	20 288
17	236 153	250 631	106.1	106.1	30 910	16 432	14 478
22	282 674	289 952	102.6	102.6	27 291	20 013	7 278

- 1 この表は総務省所管のもとに全国一斉に実施された国勢調査の結果です。
2 総数には「不詳」を含みません。

資料 庶務課

3-9 世帯人員別一般世帯数及び一般世帯人員

各年10.1現在

年次	世帯数									一般世帯人員	1世帯 当たり 人員		
	世帯人員が 1人	2	3	4	5	6	7	8	9				
平成17年	94 732	22 773	22 531	17 862	15 090	7 934	5 528	2 348	528	107	31	276 569	2.92
22	98 548	25 094	24 660	18 856	15 291	7 411	4 725	1 890	493	105	33	275 949	2.80

- 1 この表は総務省所管のもとに全国一斉に実施された国勢調査の結果です。
2 平成17年は、平成18年1月1日合併市町村を含みます。

資料 庶務課

3-10 施設等の種類別世帯数及び世帯人員

各年10.1現在

年次	区分	総数	寮・寄宿舎 の生徒							病院 ・ 養老 所の 入院者	社会施設 の 入 所 者	自営居 住 者	衛隊 内 住 者	矯正施設 の 入 所 者	その他
			総数	寮・寄宿舎 の生徒	療養所 の入院者	社会施設 の入所者	自営居住者	衛隊内住者	矯正施設 の入所者						
平成17年	世帯数	375	20	22	80	—	1	—	—	—	—	—	—	—	252
	世帯人員	6 464	877	2 552	2 779	—	4	—	—	—	—	—	—	—	252
22	世帯数	177	20	16	121	—	1	—	—	—	—	—	—	—	19
	世帯人員	6 725	912	1 724	4 022	—	48	—	—	—	—	—	—	—	19

- 1 この表は総務省所管のもとに全国一斉に実施された国勢調査の結果です。
2 平成17年は、平成18年1月1日合併市町村を含みます。

資料 庶務課

3-11 常住地による従業・通学市町村、男女別15歳以上就業者数及び通学者数

単位 人

平22.10.1現在

常住地による 従業・通学市町村	総 数			男			女		
	計	就業者	通学者	計	就業者	通学者	計	就業者	通学者
長岡市に常住する者	153 375	139 208	14 167	86 490	78 627	7 863	66 885	60 581	6 304
長岡市で従業・通学	132 205	120 951	11 254	72 703	66 273	6 430	59 502	54 678	4 824
自 宅	16 732	16 732	—	9 886	9 886	—	6 846	6 846	—
自 宅 外	115 473	104 219	11 254	62 817	56 387	6 430	52 656	47 832	4 824
他市町村で従業・通学	21 098	18 192	2 906	13 743	12 314	1 429	7 355	5 878	1 477
県 内	19 515	16 917	2 598	12 742	11 469	1 273	6 773	5 448	1 325
新 潟	3 057	2 058	999	2 099	1 661	438	958	397	561
三 条 市	1 974	1 837	137	1 368	1 288	80	606	549	57
三 柏 市	2 465	2 136	329	1 970	1 717	253	495	419	76
新 潟 市	27	20	7	17	16	1	10	4	6
新 潟 市	3 898	3 480	418	2 339	2 154	185	1 559	1 326	233
小 千 谷 市	224	156	68	170	126	44	54	30	24
加 日 町	257	227	30	189	175	14	68	52	16
十 見 市	3 239	3 036	203	1 813	1 730	83	1 426	1 306	120
村 上 市	14	13	1	14	13	1	—	—	—
燕 川 市	2 475	2 273	202	1 454	1 363	91	1 021	910	111
糸 川 市	13	12	1	11	10	1	2	2	—
糸 川 市	9	9	—	8	8	—	1	1	—
五 泉 市	18	18	—	16	16	—	2	2	—
上 越 市	220	208	12	196	189	7	24	19	5
阿 賀 野 市	13	13	—	12	12	—	1	1	—
魚 沼 市	548	511	37	343	328	15	205	183	22
魚 沼 市	367	237	130	251	201	50	116	36	80
南 魚 沼 町	13	13	—	11	11	—	2	2	—
聖 籠 村	109	109	—	63	63	—	46	46	—
弥 彦 村	320	296	24	177	167	10	143	129	14
出 雲 崎 町	52	52	—	43	43	—	9	9	—
湯 沢 町	157	157	—	139	139	—	18	18	—
刈 羽 村	46	46	—	39	39	—	7	7	—
刈 羽 村	452	349	103	362	308	54	90	41	49
他 の 市 町 村	8	6	2	7	6	1	1	—	1
宮 城 市	58	49	9	49	46	3	9	3	6
宮 城 市	55	43	12	46	37	9	9	6	3
宮 城 市	14	8	6	12	8	4	2	—	2
宮 城 市	189	139	50	139	114	25	50	25	25
宮 城 市	32	18	14	24	17	7	8	1	7
宮 城 市	7	6	1	7	6	1	—	—	—
宮 城 市	7	6	1	6	6	—	1	—	1
宮 城 市	27	25	2	23	23	—	4	2	2
宮 城 市	55	49	6	49	45	4	6	4	2

この表は総務省所管のもとに全国一斉に実施された国勢調査の結果です。

資料 庶務課

3-12 従業地・通学地による常住市町村男女別15歳以上就業者数及び通学者数

平22.10.1現在

単位 人

従業地・通学地による常住市町村	総数			男			女		
	計	就業者	通学者	計	就業者	通学者	計	就業者	通学者
長岡市で従業・通学する者	160 569	145 385	15 184	91 358	82 906	8 452	69 211	62 479	6 732
長岡市に常住住宅内	132 205	120 951	11 254	72 703	66 273	6 430	59 502	54 678	4 824
自住宅外	16 732	16 732	—	9 886	9 886	—	6 846	6 846	—
自住宅内	115 473	104 219	11 254	62 817	56 387	6 430	52 656	47 832	4 824
他市町村に常住住宅内	27 161	23 443	3 718	17 972	16 056	1 916	9 189	7 387	1 802
新潟市	26 735	23 088	3 647	17 608	15 745	1 863	9 127	7 343	1 784
三柏市	3 034	2 714	320	2 469	2 295	174	565	419	146
新小井町	2 793	2 316	477	1 861	1 620	241	932	696	236
新三好市	2 241	1 878	363	1 563	1 385	178	678	493	185
糸崎町	81	67	14	68	61	7	13	6	7
滝谷町	4 246	3 779	467	2 585	2 355	230	1 661	1 424	237
発千代町	401	322	79	274	231	43	127	91	36
日茂町	534	434	100	401	360	41	133	74	59
日附市	7 624	6 711	913	4 551	4 075	476	3 073	2 636	437
見村市	25	23	2	20	20	—	5	3	2
燕巣川	1 994	1 811	183	1 297	1 198	99	697	613	84
妙高市	23	16	7	18	13	5	5	3	2
五上市	38	25	13	31	21	10	7	4	3
賀越野市	82	66	16	62	56	6	20	10	10
魚沼市	395	285	110	293	242	51	102	43	59
魚沼市	62	50	12	54	48	6	8	2	6
魚沼市	1 357	1 120	237	916	797	119	441	323	118
魚沼市	574	390	184	398	304	94	176	86	90
魚沼市	15	8	7	11	7	4	4	1	3
魚沼市	13	10	3	9	9	—	4	4	3
魚沼市	186	168	18	115	106	9	71	62	9
魚沼市	172	143	29	129	109	20	43	34	9
魚沼市	5	4	1	4	4	—	1	—	1
魚沼市	609	571	38	339	320	19	270	251	19
魚沼市	31	7	24	20	4	16	11	3	8
魚沼市	21	11	10	15	9	6	6	2	4
魚沼市	179	159	20	105	96	9	74	63	11
魚沼市	—	—	—	—	—	—	—	—	—
魚沼市	426	355	71	364	311	53	62	44	18
魚沼市	3	1	2	3	1	2	—	—	—
魚沼市	—	—	—	—	—	—	—	—	—
魚沼市	6	4	2	5	4	1	1	—	1
魚沼市	5	2	3	2	1	1	3	1	2
魚沼市	13	9	4	9	8	1	4	1	3
魚沼市	17	14	3	16	13	3	1	1	—
魚沼市	11	10	1	11	10	1	—	—	—
魚沼市	11	8	3	9	7	2	—	—	1
魚沼市	37	26	11	32	23	9	5	3	2
魚沼市	51	49	2	45	43	2	6	6	—
魚沼市	23	19	4	19	16	3	4	3	1
魚沼市	84	81	3	68	66	2	16	15	1
魚沼市	44	42	2	40	38	2	4	4	—
魚沼市	22	13	9	16	11	5	6	2	4
魚沼市	45	38	7	39	33	6	—	—	1
魚沼市	2	2	—	2	2	—	—	—	—
魚沼市	13	8	5	13	8	5	—	—	—
魚沼市	—	—	—	—	—	—	—	—	—
魚沼市	38	28	10	34	26	8	4	2	2

この表は総務省所管のもとに全国一斉に実施された国勢調査の結果です。

資料 庶務課

3-13 住宅の建て方別住宅に住む一般世帯数、一般世帯人員 及び主世帯の延面積の構成比

平22.10.1現在

区分	住宅に住む一般世帯			主世帯							
	世帯数	世帯人員	世帯数	世帯人員	1世帯 当たり 人員	延面積の構成比					
						0～ 29㎡	30～ 49㎡	50～ 69㎡	70～ 99㎡	100～ 149㎡	150㎡ 以上
総数	97 303	274 480	96 452	272 650	2.83	7.65	10.68	8.58	11.60	26.72	34.78
一戸建	72 144	231 313	71 554	229 844	3.21	0.35	1.81	4.02	11.59	35.50	46.73
長屋建	1 061	2 597	1 047	2 571	2.46	7.74	19.68	31.81	30.37	9.55	0.86
共同住宅	23 927	40 159	23 695	39 852	1.68	29.66	36.96	21.29	10.79	1.02	0.28
1・2階建	13 989	21 203	13 813	20 985	1.52	39.50	42.21	13.97	3.64	0.46	0.21
3～5階建	6 076	11 620	6 034	11 555	1.91	18.35	36.97	33.89	9.08	1.19	0.51
6階建以上	3 862	7 336	3 848	7 312	1.90	12.06	18.09	27.78	39.14	2.75	0.18
その他	159	372	144	344	2.39	11.11	24.31	15.28	14.58	15.28	19.44

1 この表は総務省所管のもとに全国一斉に実施された国勢調査の結果です。

2 間借りの一般世帯を含みます。
資料 庶務課

3-14 住宅に住む一般世帯の住宅所有関係割合

各年10.1現在

年次	住宅に住む一般世帯					構成比					
	総数	持ち家	公営・都市機構・公社の借家	民営の借家	給与住宅間借り	持ち家	公営・都市機構・公社の借家	民営の借家	給与住宅間借り	間借り	
平成2年	55 258	38 190	1 459	12 534	2 439	636	69.11	2.64	22.68	4.42	1.15
7	60 679	40 304	1 503	15 809	2 555	508	66.42	2.48	26.05	4.21	0.84
12	65 567	42 341	1 571	18 350	2 682	623	64.57	2.40	27.99	4.09	0.95
17	93 537	65 799	3 485	20 488	2 887	878	70.34	3.73	21.90	3.09	0.94
22	97 303	71 201	2 306	20 461	2 484	851	73.17	2.37	21.03	2.55	0.87

1 この表は総務省所管のもとに全国一斉に実施された国勢調査の結果です。

2 平成17年は、平成18年1月1日合併市町村を含みます。
資料 庶務課

3-15 世帯の家族類型別一般世帯数、

区分	総数	親					計	族				
		核		世帯		計		核		世帯		計
		(1) 夫婦のみ	(2) 夫婦と 子供から 成る世帯	(3) 父親と 子供から 成る世帯	(4) 母親と 子供から 成る世帯			(5) 夫婦と 両親から 成る世帯				
一般世帯	98 548	72 837	51 130	17 833	25 279	1 235	6 783	21 707	1 154	1 154		
一般世帯人員	275 949	249 273	144 470	35 666	90 264	2 768	15 772	104 803	4 616	4 616		
1世帯当たり人員 (再掲)	2.80	3.42	2.83	2.00	3.57	2.24	2.33	4.83	4.00	4.00		
6歳未満世帯員のいる一般世帯の数	10 612	10 594	6 791	—	6 485	13	293	3 803	—	—		
6歳未満世帯員のいる一般世帯の人員	48 126	48 038	25 194	—	24 331	35	828	22 844	—	—		
6歳未満世帯人員	13 794	13 775	8 718	—	8 366	14	338	5 057	—	—		
18歳未満世帯員のいる一般世帯の数	26 600	26 490	15 648	—	13 892	148	1 608	10 842	1	1		
18歳未満世帯員のいる一般世帯の人員	119 593	119 226	57 842	—	53 026	395	4 421	61 384	4	4		
18歳未満世帯人員	45 435	45 291	26 479	—	23 765	215	2 499	18 812	1	1		

この表は総務省所管のもとに全国一斉に実施された国勢調査の結果です。

資料 庶務課

一般世帯人員

平22.10.1現在

の	み														非親族を含む世帯	単独世帯	(再掲)	
	の																母子世帯	父子世帯
	その他親族世帯																	
(6) 夫婦とひとり親から成る世帯	(7) 夫婦、子供と両親から成る世帯	(8) 夫婦、子供とひとり親から成る世帯	(9) 夫婦と他の親、子供を含まないから成る世帯	(10) 夫婦、子供と他の親を含まないから成る世帯	(11) 夫婦、親の親(子供を含まない)から成る世帯	(12) 夫婦、親、他の親(親族から成る世帯)	(13) 兄弟姉妹のみから成る世帯	(14) 他に分類されない親族世帯										
2 650	5 696	6 403	238	1 255	619	1 927	368	1 397	609	25 094	1 093	118						
7 950	33 348	29 831	808	5 896	3 556	13 173	750	4 875	1 566	25 094	2 861	297						
3.00	5.85	4.66	3.39	4.70	5.74	6.84	2.04	3.49	2.57	1.00	2.62	2.52						
—	1 447	727	25	216	152	1 135	—	101	18	—	181	7						
—	8 555	3 605	132	1 049	1 143	7 930	—	430	88	—	501	20						
—	1 893	933	35	241	223	1 609	—	123	19	—	201	7						
—	4 302	3 042	62	896	193	1 811	2	533	72	38	1 010	104						
—	25 690	15 084	261	4 335	1 418	12 492	4	2 096	329	38	2 687	266						
—	7 758	5 170	89	1 322	342	3 332	3	795	106	38	1 573	154						

3-16 地区別

単位 人

地区名	数	総数									
		0～4歳	5～9	10～14	15～19	20～24	25～29	30～34	35～39	40～44	
総	282 674	11 504	12 394	13 474	13 082	12 694	14 569	17 623	19 691	17 382	
千四豊阪表	7 910	306	345	349	285	278	381	466	553	575	
手郎田之町	9 518	328	390	481	487	359	469	489	673	696	
島田崎町島	5 893	247	277	301	271	197	308	360	411	435	
中之町	2 636	82	83	95	91	74	110	132	193	188	
中神川新大	2 918	73	81	103	100	106	121	148	201	228	
島田崎町島	6 919	210	266	323	311	247	305	368	463	468	
島田崎町島	4 357	165	162	190	189	151	187	229	304	286	
新大	14 560	601	625	736	817	582	725	908	1 093	1 101	
新大	9 289	285	334	427	410	374	455	536	626	610	
新大	6 286	232	314	334	284	313	324	334	500	428	
新大	8 592	369	397	433	371	571	529	653	748	536	
新大	22 422	1 013	955	1 088	902	940	1 319	1 642	1 652	1 467	
新大	1 843	65	72	87	93	82	88	100	99	105	
新大	2 724	86	128	130	98	73	97	139	184	159	
新大	240	1	1	1	7	5	8	14	10	8	
新大	5 370	272	238	318	299	178	251	357	423	362	
新大	8 078	322	312	342	763	537	429	462	517	444	
新大	11 344	535	687	701	506	357	469	735	1 028	843	
新大	3 465	108	110	145	123	115	140	178	201	178	
新大	2 396	108	105	138	126	116	115	132	189	134	
新大	8 227	562	556	446	337	332	592	736	775	576	
新大	1 958	59	80	85	94	104	90	115	88	102	
新大	16 139	1 039	827	687	683	994	1 297	1 615	1 533	1 050	
新大	1 124	50	30	47	48	54	51	62	58	58	
新大	737	26	22	36	24	32	37	37	32	38	
新大	10 209	521	536	480	435	587	702	843	882	628	
新大	6 281	347	379	317	242	223	331	539	495	368	
新大	1 490	43	57	74	54	60	81	87	83	83	
新大	3 460	202	253	327	243	102	120	186	297	294	
新大	987	24	31	45	41	30	50	48	39	42	
新大	6 545	206	244	239	305	1 187	368	384	353	296	
新大	3 617	144	170	179	195	140	203	238	233	233	
新大	2 731	117	119	164	168	138	158	185	186	177	
新大	916	30	34	35	36	42	49	47	50	33	
新大	1 368	46	51	55	53	65	79	64	70	72	
新大	1 149	32	45	35	53	46	60	50	57	47	
新大	1 448	52	47	60	89	70	70	68	65	79	
新大	394	23	29	13	16	15	13	25	28	23	
新大	505	21	23	25	27	18	28	31	24	28	
新大	861	34	38	41	26	32	35	39	72	43	
新大	8 504	429	408	411	396	318	498	621	571	515	
新大	2 972	90	94	104	137	132	137	157	165	122	
新大	1 666	49	46	62	89	59	72	82	63	85	
新大	7 494	292	359	380	323	300	330	402	463	379	
新大	1 181	26	17	42	48	19	39	30	48	44	
新大	6 070	140	179	243	253	196	232	208	258	295	
新大	4 463	142	185	194	229	169	190	225	228	225	
新大	10 745	307	388	506	512	454	449	513	582	577	
新大	11 871	428	464	500	479	399	506	664	760	604	
新大	2 223	70	77	106	93	77	94	92	113	104	
新大	1 425	27	37	42	59	59	45	51	48	35	
新大	2 641	58	81	103	101	97	100	103	102	121	
新大	412	7	10	12	15	7	18	10	11	13	
新大	1 419	37	36	48	51	36	65	57	62	72	
新大	389	8	8	12	19	12	5	11	16	12	
新大	519	8	17	19	19	21	17	22	10	14	
新大	105	—	3	—	1	—	2	2	—	2	
新大	6 808	218	274	367	344	244	278	337	447	416	
新大	4 861	182	198	211	212	159	248	255	256	226	

1 この表は総務省所管のもとに全国一斉に実施された国勢調査の結果です。

2 集計の都合上、年齢別人口の合計が総数と一致しない地区があります。

資料 庶務課

年 齢 別 人 口

平22.10.1現在

	45～49	50～54	55～59	60～64	65～69	70～74	75～79	80～84	85歳以上	不詳	数	地名
16 624	17 627	20 975	22 460	17 188	16 019	14 791	12 467	11 245	935	935	総	地
485	502	545	618	496	509	480	356	326	55	55	千	地
694	639	679	654	539	549	578	472	294	48	48	四	地
377	383	459	475	350	359	333	206	138	12	12	手	地
191	178	187	258	186	176	157	134	103	18	18	豊	地
205	202	243	261	182	149	156	142	139	78	78	阪	地
488	456	506	541	428	450	429	358	284	18	18	表	地
239	273	330	360	306	354	277	185	161	9	9	中	地
1 002	968	926	965	830	760	738	601	476	106	106	神	地
576	591	729	799	673	593	565	410	289	7	7	川	地
382	361	436	492	424	406	320	238	146	18	18	新	地
413	462	635	784	631	443	267	167	136	47	47	大	地
1 319	1 299	1 537	1 769	1 399	1 152	1 057	854	965	93	93	希	地
105	143	156	137	115	116	116	97	67	—	—	望	地
125	161	193	264	220	176	159	147	185	—	—	内	地
6	9	24	35	18	22	33	24	14	—	—	日	地
369	336	403	405	316	266	246	168	149	8	8	六	地
439	427	537	569	513	541	370	298	219	37	37	太	地
648	623	726	908	808	680	468	355	257	10	10	山	地
171	216	292	334	249	220	203	234	245	3	3	栖	地
181	177	175	176	134	128	122	95	69	7	7	富	地
471	474	535	532	350	267	253	213	129	60	60	山	地
117	137	171	159	115	139	119	95	89	—	—	新	地
854	753	965	1 167	706	518	362	391	550	148	148	下	地
76	63	86	90	60	72	70	74	75	—	—	上	地
41	56	82	64	40	52	45	33	40	—	—	福	地
528	538	667	701	531	432	413	348	327	110	110	王	地
338	361	494	549	339	276	251	213	211	6	6	黒	地
60	101	144	140	96	90	96	80	63	—	—	下	地
320	276	225	189	156	94	80	52	43	1	1	上	地
54	49	114	88	50	80	67	74	61	—	—	福	地
286	377	433	462	305	273	236	234	334	23	23	王	地
217	245	328	296	198	161	151	137	148	1	1	黒	地
230	196	212	191	130	135	92	68	55	10	10	下	地
57	62	103	81	45	44	58	71	39	—	—	上	地
80	104	116	121	66	80	97	80	69	—	—	中	地
66	86	113	106	57	80	81	88	47	—	—	中	地
93	132	126	87	71	101	95	88	55	—	—	信	地
21	14	33	35	24	27	21	18	16	—	—	三	地
18	27	50	52	26	33	18	32	24	—	—	西	地
43	54	67	85	53	61	52	45	41	—	—	野	地
465	527	639	696	476	416	424	352	342	—	—	大	地
177	210	251	283	176	175	212	182	168	—	—	深	地
108	131	137	146	101	118	138	106	74	—	—	中	地
431	479	532	606	401	406	478	423	508	2	2	中	地
39	63	115	120	103	125	109	114	80	—	—	青	地
338	442	487	481	451	476	537	464	390	—	—	大	地
255	319	377	406	282	289	321	244	183	—	—	深	地
674	791	856	838	699	694	723	614	568	—	—	中	地
585	723	985	1 118	905	816	691	632	612	—	—	通	地
136	172	204	176	151	174	152	133	99	—	—	野	地
93	116	144	112	71	123	140	122	101	—	—	通	地
140	167	222	293	169	187	185	194	218	—	—	野	地
20	23	44	26	38	37	44	53	24	—	—	通	地
56	92	153	124	100	113	106	110	101	—	—	通	地
19	34	32	31	23	34	39	40	34	—	—	通	地
21	45	37	42	35	42	46	60	44	—	—	通	地
2	5	6	5	8	15	29	17	8	—	—	通	地
418	435	543	561	466	422	364	350	324	—	—	通	地
262	342	429	397	298	293	322	282	289	—	—	通	地

3-17 地域別世帯人員別世帯種類別

地域名	総数		一般世帯				
	世帯数	世帯人員	計	世帯人員1人			3
				2			
総数	98 725	282 674	98 548	25 094	24 660	18 856	
長岡	72 030	193 917	71 912	21 091	17 896	13 394	
中之島	3 279	12 128	3 278	330	640	684	
越路	4 093	14 003	4 069	538	936	876	
三島	2 145	7 494	2 142	294	498	486	
山古志	448	1 181	448	103	170	71	
小国	1 957	6 070	1 953	320	610	371	
和島	1 292	4 463	1 291	189	299	229	
寺泊	3 113	10 745	3 104	533	747	600	
板尾	6 847	21 004	6 837	1 181	2 001	1 390	
与板	2 102	6 808	2 098	313	526	452	
川口	1 419	4 861	1 416	202	337	303	

1 この表は総務省所管のもとに全国一斉に実施された国勢調査の結果です。

2 総数には「不詳」を含みません。

資料 庶務課

世帯数及び世帯人員

平22.10.1現在

世帯数	世帯				世帯人員	施設等の世帯		地域名
	4	5	6	7人以上		世帯数	世帯人員	
15 291	7 411	4 725	2 511	275 949	177	6 725	総数	
10 880	4 719	2 674	1 258	189 415	118	4 502	岡	
618	443	331	232	12 050	1	78	中之島	
777	423	334	185	13 612	24	391	越路	
416	220	139	89	6 990	3	504	三島	
44	30	17	13	1 181	—	—	山古志	
280	172	131	69	5 931	4	139	小国	
215	146	126	87	4 458	1	5	和島	
448	322	279	175	10 193	9	552	寺泊	
999	605	428	233	20 649	10	355	板尾	
383	196	150	78	6 704	4	104	与板	
231	135	116	92	4 766	3	95	川口	

3-18 地区別年少人口指数、老年人口指数、老年化指数及び従属人口指数

平成22.10.1現在

地区名	人口総数	年少人口 (0～14歳)		生産年齢人口 (15～64歳)		老年人口 (65歳以上)		年少人口 指数	老年人口 指数	老年化 指数	従属人口 指数
		37 312	172 717	71 710	21 6	41 5	192 2				
計(平均)	261 739	37 312	172 717	71 710	21 6	41 5	192 2	63 1			
千手丸地区	7 855	1 000	4 688	2 167	21.3	46.2	216.7	67.6			
四田地区	9 470	1 199	5 839	2 432	20.5	41.7	202.8	62.2			
豊田上地区	5 887	825	3 676	1 386	22.4	37.7	168.0	60.1			
阪表地区	2 618	260	1 602	756	16.2	47.2	290.8	63.4			
中神川新大地区	2 840	257	1 815	768	14.2	42.3	298.8	56.5			
中神川新大地区	6 901	799	4 153	1 949	19.2	46.9	243.9	66.2			
中神川新大地区	4 348	517	2 548	1 283	20.3	50.4	248.2	70.6			
中神川新大地区	14 454	1 962	9 087	3 405	21.6	37.5	173.5	59.1			
中神川新大地区	9 282	1 046	5 706	2 530	18.3	44.3	241.9	62.7			
中神川新大地区	6 268	880	3 854	1 534	22.8	39.8	174.3	62.6			
希望内地区	8 545	1 199	5 702	1 644	21.0	28.8	137.1	49.9			
希望内地区	22 329	3 056	13 846	5 427	22.1	39.2	177.6	61.3			
希望内地区	1 843	224	1 108	511	20.2	46.1	228.1	66.3			
希望内地区	2 724	344	1 493	887	23.0	59.4	257.8	82.5			
希望内地区	240	3	126	111	2.4	88.1	3700.0	90.5			
山栖富山新地区	5 356	828	3 383	1 145	24.5	33.8	138.3	58.3			
山栖富山新地区	8 041	976	5 124	1 941	19.0	37.9	198.9	56.9			
山栖富山新地区	11 334	1 923	6 843	2 568	28.1	37.5	133.5	65.6			
山栖富山新地区	3 462	363	1 948	1 151	18.6	59.1	317.1	77.7			
山栖富山新地区	2 420	351	1 521	548	23.1	36.0	156.1	59.1			
黒下上福王地区	8 136	1 564	5 360	1 212	29.2	22.6	77.5	51.8			
黒下上福王地区	1 958	224	1 177	557	19.0	47.3	248.7	66.4			
黒下上福王地区	15 991	2 553	10 911	2 527	23.4	23.2	99.0	46.6			
黒下上福王地区	1 124	127	646	351	19.7	54.3	276.4	74.0			
黒下上福王地区	737	84	443	210	19.0	47.4	250.0	66.4			
越原本台地区	10 099	1 537	6 511	2 051	23.6	31.5	133.4	55.1			
越原本台地区	6 273	1 043	3 940	1 290	26.5	32.7	123.7	59.2			
越原本台地区	1 492	174	893	425	19.5	47.6	244.3	67.1			
越原本台地区	3 459	782	2 252	425	34.7	18.9	54.3	53.6			
越原本台地区	987	100	555	332	18.0	59.8	332.0	77.8			
深中之通地区	6 522	689	4 451	1 382	15.5	31.0	200.6	46.5			
深中之通地区	3 616	493	2 328	795	21.2	34.1	161.3	55.3			
深中之通地区	2 721	400	1 841	480	21.7	26.1	120.0	47.8			
深中之通地区	916	99	560	257	17.7	45.9	259.6	63.6			
深中之通地区	1 368	152	824	392	18.4	47.6	257.9	66.0			
中条沼所地区	1 149	112	684	353	16.4	51.6	315.2	68.0			
中条沼所地区	1 448	159	879	410	18.1	46.6	257.9	64.7			
中条沼所地区	394	65	223	106	29.1	47.5	163.1	76.7			
中条沼所地区	505	69	303	133	22.8	43.9	192.8	66.7			
中条沼所地区	861	113	496	252	22.8	50.8	223.0	73.6			
来岩塚山地区	8 504	1 248	5 246	2 010	23.8	38.3	161.1	62.1			
来岩塚山地区	2 972	288	1 771	913	16.3	51.6	317.0	67.8			
来岩塚山地区	1 666	157	972	537	16.2	55.2	342.0	71.4			
来岩塚山地区	7 492	1 031	4 245	2 216	24.3	52.2	214.9	76.5			
来岩塚山地区	1 181	85	565	531	15.0	94.0	624.7	109.0			
小和寺地区	6 070	562	3 190	2 318	17.6	72.7	412.5	90.3			
小和寺地区	4 463	521	2 623	1 319	19.9	50.3	253.2	70.1			
小和寺地区	10 745	1 201	6 246	3 298	19.2	52.8	274.6	72.0			
小和寺地区	11 871	1 392	6 823	3 656	20.4	53.6	262.6	74.0			
小和寺地区	2 223	253	1 261	709	20.1	56.2	280.2	76.3			
塩谷地区	1 425	106	762	557	13.9	73.1	525.5	87.0			
塩谷地区	2 641	242	1 446	953	16.7	65.9	393.8	82.6			
塩谷地区	412	29	187	196	15.5	104.8	675.9	120.3			
塩谷地区	1 419	121	768	530	15.8	69.0	438.0	84.8			
塩谷地区	389	28	191	170	14.7	89.0	607.1	103.7			
野俣地区	519	44	248	227	17.7	91.5	515.9	109.3			
野俣地区	105	3	25	77	12.0	308.0	2 566.7	320.0			
野俣地区	6 808	859	4 023	1 926	21.4	47.9	224.2	69.2			
野俣地区	4 861	591	2 786	1 484	21.2	53.3	251.1	74.5			

1 この表は総務省所管のもとに全国一斉に実施された国勢調査の結果です。

2 総数には「不詳」を含みません。

3 集計の都合上、年齢別人口の合計が人口総数と一致しない地区があります。

資料 庶務課

4 事業所

事業所数及び従業者数の推移 (民営)

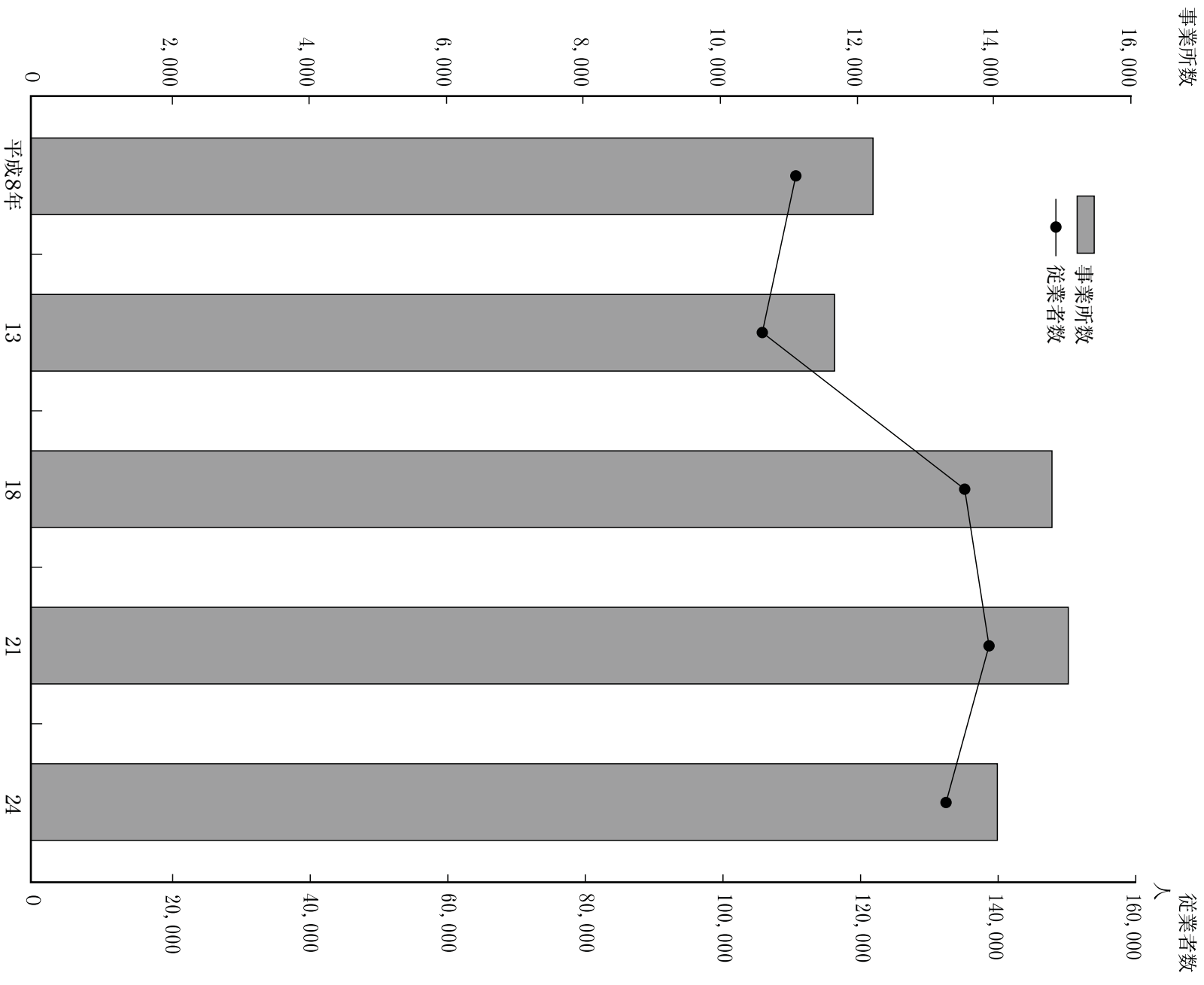

※平成18年までは事業所・企業統計調査、平成21年は経済センサス-基礎調査、平成24年は経済センサス-活動調査の結果です。

※平成21年は、平成22年3月31日合併後の数値です。

産業別事業所数及び従業者数（民営）

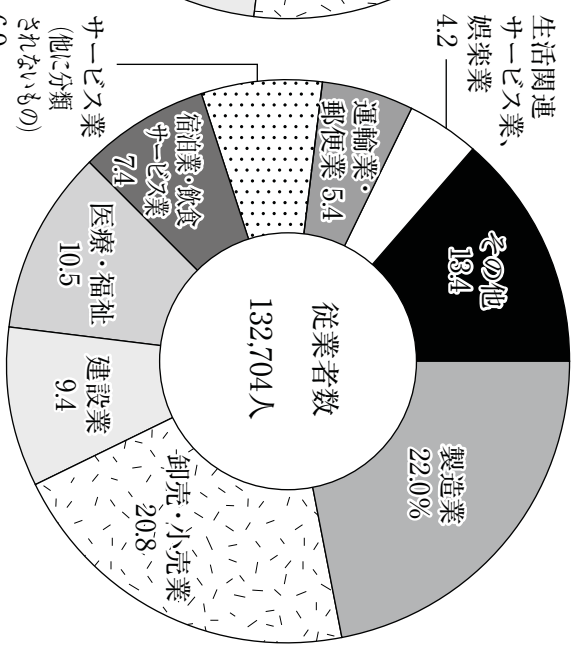
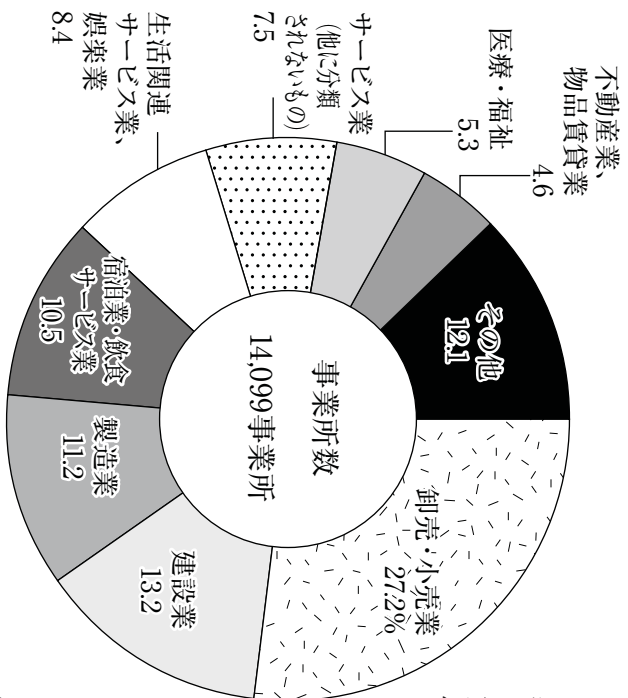

規模別事業所数及び従業者数（民営）

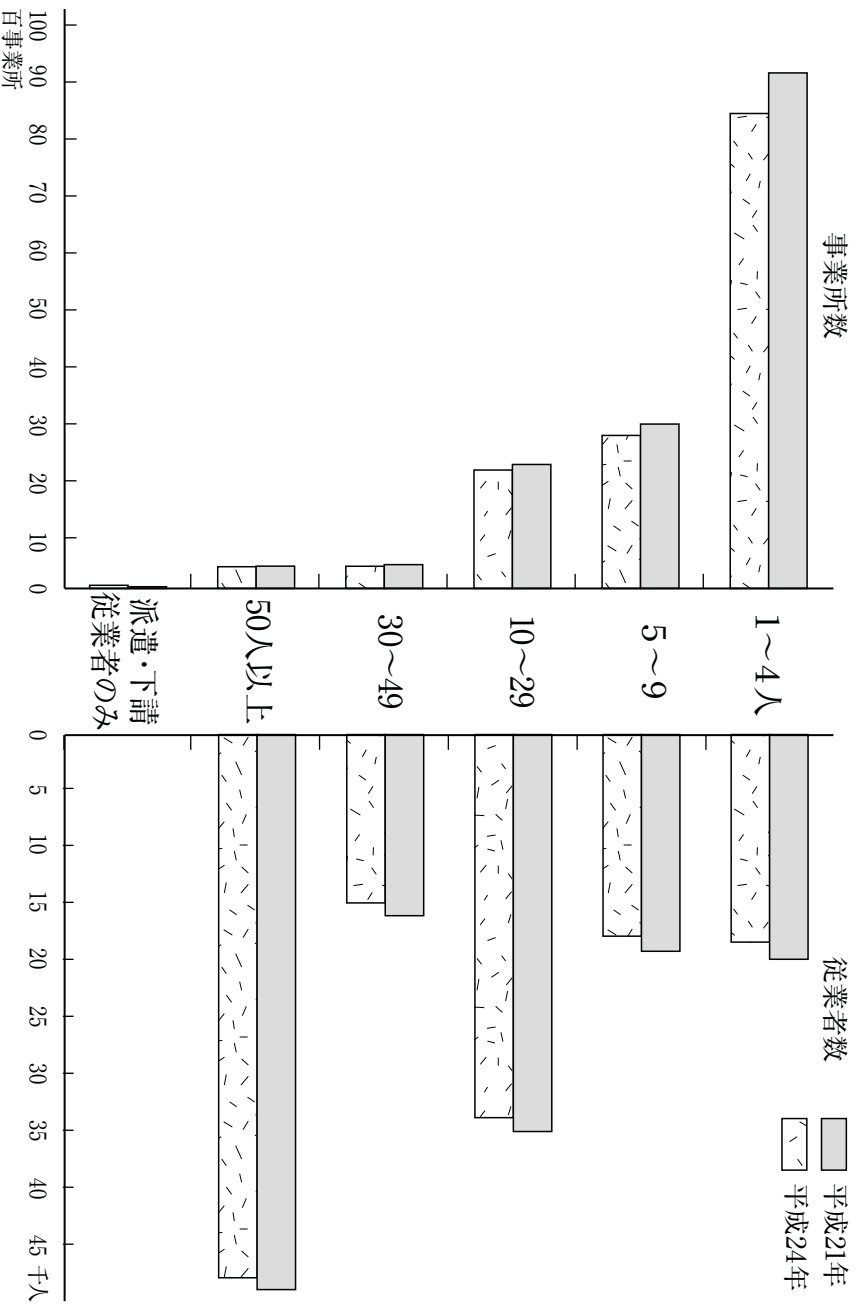

※平成21年は、経済センサス基礎調査の結果です。
 ※平成21年は、平成22年3月31日合併後の数値です。
 ※平成24年は、経済センサス活動調査の結果です。

4-1 産業別事業所数の推移 (民 営)

区 分	平成 8 年		平成 13 年		平成 18 年	
	事業所 実 数	構成比 %	事業所 実 数	構成比 %	事業所 実 数	構成比 %
総 数	12 285	100.0	11 724	100.0	14 896	100.0
A 農 業	14	0.1	18	0.2	72	0.5
B 林 業	2	0.0	1	0.0	2	0.0
C 漁 業	-	-	-	-	2	0.0
D 飲 料	21	0.2	19	0.2	23	0.2
E 建 設	1 419	11.6	1 306	11.1	2 030	13.6
F 製 造	1 515	12.3	1 353	11.5	1 801	12.1
G ガス・熱供給・水道	7	0.1	10	0.1	10	0.1
H 輸送	234	1.9	234	2.0	240	1.6
I 卸売・小売	5 370	43.7	5 032	42.9	4 275	28.7
J 金融	251	2.0	216	1.8	214	1.4
K 不動産	358	2.9	362	3.1	483	3.2
L 飲食	3 094	25.2	3 173	27.1	1 556	10.5
M 宿泊					694	4.7
N 医療					379	2.5
O 教育					152	1.0
P 複合					2 868	19.3
Q その他						

- この表は総務省所管のもとに全国一斉に実施された事業所・企業統計調査の結果です。
 - 平成14年3月に産業分類が改訂され、平成18年から産業分類の一部が変更になりました。
 - 事業所・企業統計調査は、平成18年をもって廃止となりました。
- 資料 庶務課

4-2 産業別従業者数の推移 (民 営)

区 分	平成 8 年		平成 13 年		平成 18 年	
	人 実 数	構成比 %	人 実 数	構成比 %	人 実 数	構成比 %
総 数	110 889	100.0	106 022	100.0	135 415	100.0
A 農 業	163	0.1	237	0.2	760	0.6
B 林 業	4	0.0	2	0.0	9	0.0
C 漁 業	-	-	-	-	7	0.0
D 飲 料	403	0.4	489	0.5	446	0.3
E 建 設	12 870	11.6	11 137	10.5	14 551	10.8
F 製 造	26 465	23.9	24 256	22.9	30 990	22.9
G ガス・熱供給・水道	421	0.4	479	0.5	489	0.3
H 輸送	6 195	5.6	6 218	5.9	6 471	4.8
I 卸売・小売	34 071	30.7	33 039	31.2	29 661	21.9
J 金融	4 679	4.2	3 255	3.1	3 197	2.4
K 不動産	834	0.8	895	0.8	1 144	0.8
L 飲食	24 784	22.3	26 015	24.5	2 221	1.6
M 宿泊					6 471	4.8
N 医療					29 661	21.9
O 教育					3 197	2.4
P 複合					11 733	8.7
Q その他					3 095	2.3
					1 763	1.3
					19 798	14.6

- この表は総務省所管のもとに全国一斉に実施された事業所・企業統計調査の結果です。
 - 平成14年3月に産業分類が改訂され、平成18年から産業分類の一部が変更になりました。
 - 事業所・企業統計調査は、平成18年をもって廃止となりました。
- 資料 庶務課

4-3 産業別事業所数、

区 分	数	平成 21 年		
		事業所数	構成比	従業員数
総	15 134	100.0	138 949	100.0
第 1 次 産 業	120	0.8	1 422	1.0
A 農 業、 林 業	115	0.8	1 402	1.0
B 漁 業	5	0.0	20	0.0
第 2 次 産 業	3 763	24.9	45 117	32.5
C 鉱業、採石業、砂利採取業	21	0.1	735	0.5
D 建設業	2 039	13.5	13 955	10.0
E 製造業	1 703	11.3	30 427	21.9
第 3 次 産 業	11 251	74.3	92 410	66.5
F 電気・ガス・熱供給・水道業	9	0.1	534	0.4
G 情報通信業	115	0.8	1 499	1.1
H 運輸業、郵便業	297	2.0	8 073	5.8
I 卸売業、小売業	4 220	27.9	29 607	21.3
J 金融業、保険業	237	1.6	3 995	2.9
K 不動産業、物品賃貸業	699	4.6	2 082	1.5
L 学術研究、専門・技術サービス業	541	3.6	2 738	2.0
M 宿泊業、飲食サービス業	1 594	10.5	10 319	7.4
N 生活関連サービス業、娯楽業	1 231	8.1	6 258	4.5
O 教育、学習支援業	388	2.6	3 468	2.5
P 医療、福祉	709	4.7	12 585	9.1
Q 複合サービス業	120	0.8	1 209	0.9
R サービス業(他に分類されないもの)	1 091	7.2	10 043	7.2

1 この表は全国一斉に実施された総務省所管の平成21年経済センサス-基礎調査及び総務省・経済産業省所管の平成24年経済センサス-活動調査の結果です。

2 調査日は、平成21年経済センサス-基礎調査は7月1日、平成24年経済センサス-活動調査は2月1日です。

3 平成21年経済センサス-基礎調査は、平成22年3月31日合併後の数値です。

資料 庶務課

4-4 開設時期別事業所数及び従業員数(民営)

平成24.2.1現在

開設時期	事業所数	構 成 比	従業員数		構 成 比
			従業員数	構 成 比	
総 数	14 099	100.0	132 704	100.0	
昭和59年以前	6 373	45.2	57 402	43.3	
60～平成6年	2 544	18.1	23 082	17.4	
平成7～16年	2 857	20.3	28 867	21.7	
17 年	314	2.2	4 893	3.7	
18 年	329	2.3	2 964	2.2	
19 年	499	3.5	5 380	4.1	
20 年	347	2.5	2 417	1.8	
21 年	250	1.8	2 350	1.8	
22 年	224	1.6	2 156	1.6	
23 年	230	1.6	2 017	1.5	
24 年	14	0.1	90	0.1	
不 詳	118	0.8	1 086	0.8	

この表は総務省・経済産業省所管のもとに全国一斉に実施された平成24年経済センサス-活動調査の結果です。
資料 庶務課

従業者数（民営）

事業所数	平成 24 年		構成比
	構成比	従業者数	
14 099	100.0	132 704	100.0
	%		%
119	0.8	2 159	1.6
114	0.8	2 131	1.6
5	0.0	28	0.0
3 463	24.6	42 350	31.9
16	0.1	741	0.6
1 861	13.2	12 413	9.3
1 586	11.2	29 196	22.0
10 517	74.6	88 195	66.5
10	0.1	496	0.4
97	0.7	1 449	1.1
268	1.9	7 201	5.4
3 841	27.2	27 556	20.8
232	1.6	3 811	2.9
649	4.6	1 881	1.4
488	3.5	2 655	2.0
1 478	10.5	9 884	7.4
1 181	8.4	5 544	4.2
369	2.6	3 653	2.8
742	5.3	13 914	10.5
106	0.8	990	0.7
1 056	7.5	9 161	6.9
総	100.0	132 704	100.0
	%		%
第 1 次 産 業			
A 農 業、			
B 漁 業			
第 2 次 産 業			
C 鉱業、採石業、砂利採取業			
D 建設業			
E 製造業			
第 3 次 産 業			
F 電気・ガス・熱供給・水道業			
G 情報通信業			
H 運輸業、郵便業			
I 卸売業、小売業			
J 金融業、保険業			
K 不動産業、物品賃貸業			
L 学術研究、専門・技術サービス業			
M 宿泊業、飲食サービス業			
N 生活関連サービス業、娯楽業			
O 教育、学習支援業			
P 医療、福祉			
Q 複合サービス業（他に分類されないもの）			
R			

4-5 産業別、規模別事業所数

産業分類	総数							
	事業所数	従業者数	事業所数	従業者数	事業所数	従業者数		
	14 099	132 704	8 440	18 315	2 719	17 791	1 584	21 382
A 農業、林業	114	2 131	30	77	29	208	29	387
01 農林業	103	1 900	29	73	25	181	27	363
02 林業	4	115	—	—	2	16	1	12
B 漁業	5	28	2	6	2	11	1	11
03 漁業	—	—	—	—	—	—	—	—
04 水産養殖業	5	28	2	6	2	11	1	11
C 鉱業、採石業、砂利採取業	16	741	7	17	2	13	1	11
05 鉱業、採石業、砂利採取業	16	741	7	17	2	13	1	11
D 建設業	1 861	12 413	1 089	2 432	438	2 842	208	2 795
06 総合工事業	750	6 105	380	893	192	1 265	104	1 440
07 職別工事業(設備工事業を除く)	703	3 137	483	1 008	155	985	45	553
08 設備工事業	392	3 048	218	506	85	553	58	786
E 製造業	1 586	29 196	746	1 639	283	1 917	238	3 274
09 食品製造業	143	4 905	30	80	33	224	30	412
10 飲料・たばこ・飼料製造業	23	567	2	6	7	55	7	103
11 繊維工業	238	2 362	149	312	31	208	26	345
12 木材・木製品製造業(家具を除く)	31	166	22	48	5	32	3	44
13 家具・装備品製造業	126	610	92	186	19	132	10	123
14 ハルゾ・紙・紙加工品製造業	30	833	12	27	3	19	2	31
15 印刷・同関連業	73	695	40	88	12	84	12	158
16 化学工業	12	64	5	13	—	—	2	28
17 石油製品・石炭製品製造業	6	42	—	—	6	42	—	—
18 プラスチック製品製造業(別掲を除く)	34	615	11	19	4	23	10	130
19 ゴム製品製造業	5	70	2	6	1	9	1	15
20 なめし革・同製品・毛皮製造業	1	3	1	3	—	—	—	—
21 窯業・土石製品製造業	33	407	11	24	4	22	7	107
22 鉄鋼業	35	955	6	16	8	69	6	85
23 非金属製品製造業	13	156	4	8	3	20	4	59
24 金属製品製造業	237	2 826	127	270	40	279	31	433
25 はん用機械器具製造業	56	1 023	25	61	10	72	6	88
26 生産用機械器具製造業	261	4 970	118	277	55	347	44	629
27 業務用機械器具製造業	26	1 779	8	14	4	29	5	62
28 電子部品・デバイス・電子回路製造業	27	3 029	1	2	6	36	3	48
29 電気機械器具製造業	72	1 423	21	45	15	101	13	169
30 情報通信機械器具製造業	6	226	1	4	2	18	1	15
31 輸送用機械器具製造業	17	228	5	10	3	22	4	44
32 その他製造業	80	1 240	52	118	12	74	11	146

1 この表は総務省・経済産業省所管のもとに全国一斉に実施された平成24年経済センサス-活動調査の結果です。

2 総数、産業別計には格付不能を含みます。

資料 庶務課

及び従業者数（民営）

平24.2.1現在

20～29人		30～49人		50～99人		100人以上		派遣・下請 従業者のみ	産業 分類
事業所数	従業者数	事業所数	従業者数	事業所数	従業者数	事業所数	従業者数	事業所数	
520	12 424	394	14 857	247	16 698	139	31 237	56	総 数
15	375	7	252	3	239	1	593	—	A
13	325	6	213	2	152	1	593	—	01
—	—	—	—	1	87	—	—	—	02
—	—	—	—	—	—	—	—	—	B
—	—	—	—	—	—	—	—	—	03
—	—	—	—	—	—	—	—	—	04
3	64	—	—	—	—	3	636	—	C
3	64	—	—	—	—	3	636	—	05
63	1 482	47	1 787	13	938	1	137	2	D
37	882	29	1 105	7	520	—	—	1	06
13	291	4	135	2	165	—	—	1	07
13	309	13	504	4	253	1	137	—	08
106	2 571	90	3 452	72	4 964	46	11 379	5	E
9	220	18	692	8	616	15	2 661	—	09
2	45	3	106	1	68	1	184	—	10
9	227	11	455	11	684	1	131	—	11
—	—	1	42	—	—	—	—	—	12
2	46	2	69	1	54	—	—	—	13
4	97	4	164	4	268	1	227	—	14
4	94	2	70	3	201	—	—	—	15
1	23	—	—	—	—	—	—	4	16
—	—	—	—	—	—	—	—	—	17
3	73	3	112	3	258	—	—	—	18
—	—	1	40	—	—	—	—	—	19
—	—	—	—	—	—	—	—	—	20
9	210	1	44	—	—	—	—	1	21
7	176	3	128	4	273	1	208	—	22
—	—	2	69	—	—	—	—	—	23
19	476	8	285	9	659	3	424	—	24
3	70	8	306	2	146	2	280	—	25
18	421	9	345	7	441	10	2 510	—	26
1	29	—	—	6	382	2	1 263	—	27
3	65	4	140	5	352	5	2 386	—	28
7	171	7	267	8	562	1	108	—	29
—	—	1	36	—	—	1	153	—	30
4	105	1	47	—	—	—	—	—	31
1	23	1	35	—	—	3	844	—	32

つづき

産 業 分 類	総 数		1 ～ 4 人		5 ～ 9 人		10 ～ 19 人	
	事業所数	従業者数	事業所数	従業者数	事業所数	従業者数	事業所数	従業者数
F 電気・ガス・熱供給・水道業								
33 電気	10	496	2	4	3	19	1	13
34 ガス	2	293	—	—	—	—	—	—
35 熱供給	5	126	1	1	2	11	1	13
36 水道	—	—	—	—	—	—	—	—
	3	77	1	3	1	8	—	—
G 情報通信業								
37 通 信	97	1 449	47	116	24	159	11	133
38 放送	8	67	4	8	1	6	1	19
39 情報サービス	5	92	2	8	2	15	—	—
40 インターネット付随サービス	50	1 094	22	58	11	72	7	82
41 映像・音声・文字情報制作業	9	60	4	8	3	18	1	12
	22	129	12	27	7	48	2	20
H 運輸業、郵便業								
42 鉄道	268	7 201	62	135	42	294	61	850
43 道路旅客運送	14	416	2	3	3	19	4	53
44 道路貨物運送	32	1 084	4	8	5	33	8	107
45 水路運送	166	4 404	39	83	23	168	39	550
46 航空運送	—	—	—	—	—	—	—	—
47 倉庫	—	—	—	—	—	—	—	—
48 運輸に付帯するサービス業	8	66	4	10	—	—	2	34
49 郵便業(信書便事業を含む)	35	579	12	29	5	32	5	72
	11	645	—	—	5	37	3	34
I 卸売業、小売業								
50 各種商品卸売業	3 841	27 556	2 329	5 370	810	5 238	431	5 830
51 繊維・衣服等卸売業	5	48	—	—	4	28	—	—
52 飲食料品卸売業	69	454	41	103	16	99	9	116
53 建築材料、鉱物・金属材料等卸売業	199	2 127	84	210	53	357	31	398
54 機械器具卸売業	238	2 057	91	215	74	505	49	639
55 その他商品の卸売業	346	2 557	164	413	109	734	51	709
56 各種商品の卸売業	218	1 845	108	267	57	355	30	439
57 織物・衣服・身の回り品小売業	7	448	2	4	1	7	1	16
58 飲食料品小売業	380	1 523	270	604	85	523	17	205
59 機械器具小売業	884	7 736	607	1 369	104	679	103	1 399
60 その他小売業	420	2 527	261	598	87	581	44	579
61 無店舗小売業	915	5 249	601	1 402	187	1 157	76	1 051
	133	752	87	154	22	143	19	268
J 金融業、保険業								
62 銀行	232	3 811	79	175	47	324	56	750
63 協同組織金融業	47	1 620	2	8	10	79	21	283
64 貸金業、クレジットカード業等非預金信用機関	28	359	1	3	12	84	12	159
65 金融商品取引業、商品先物取引業	11	75	6	15	2	11	2	24
66 補助的金融業等	7	205	2	2	2	13	—	—
67 保険業(保険媒介代理業、保険サービス業を含む)	3	24	2	6	—	—	1	18
	126	1 419	66	141	15	98	17	222

20 ～ 29 人		30 ～ 49 人		50 ～ 99 人		100 人 以上		派遣・下請 従業者のみ 事業所数	産業 分類
事業所数	従業者数	事業所数	従業者数	事業所数	従業者数	事業所数	従業者数		
—	—	—	—	1	66	3	394	—	F
—	—	—	—	—	—	2	293	—	33
—	—	—	—	—	—	1	101	—	34
—	—	—	—	—	—	—	—	—	35
—	—	—	—	1	66	—	—	—	36
1	22	5	179	5	305	3	535	1	G
—	—	1	34	—	—	—	—	1	37
—	—	—	—	1	69	—	—	—	38
—	—	3	111	4	236	3	535	—	39
1	22	—	—	—	—	—	—	—	40
—	—	1	34	—	—	—	—	—	41
27	638	32	1 218	25	1 727	14	2 339	5	H
1	24	2	72	1	90	1	155	—	42
1	27	3	106	10	679	1	124	—	43
19	448	23	874	13	864	10	1 417	—	44
—	—	—	—	—	—	—	—	—	45
—	—	—	—	—	—	—	—	—	46
1	22	—	—	—	—	—	—	1	47
5	117	3	125	—	—	1	204	4	48
—	—	1	41	1	94	1	439	—	49
118	2 800	73	2 720	44	2 846	17	2 752	19	I
1	20	—	—	—	—	—	—	—	50
1	24	—	—	2	112	—	—	—	51
10	249	11	406	6	395	1	112	3	52
16	370	6	202	2	126	—	—	—	53
12	298	7	291	2	112	—	—	1	54
10	237	6	239	3	174	1	134	3	55
—	—	—	—	1	52	2	369	—	56
4	97	1	35	1	59	—	—	2	57
25	572	12	449	18	1 264	12	2 004	3	58
15	346	7	244	3	179	—	—	3	59
22	543	20	716	4	247	1	133	4	60
2	44	2	91	1	52	—	—	—	61
26	630	13	488	9	600	2	844	—	J
8	186	1	35	3	185	2	844	—	62
1	25	1	33	1	55	—	—	—	63
1	25	—	—	—	—	—	—	—	64
1	23	—	—	2	167	—	—	—	65
—	—	—	—	—	—	—	—	—	66
14	345	11	420	3	193	—	—	—	67

つづき

産業分類	総数		1～4人		5～9人		10～19人	
	事業所数	従業者数	事業所数	従業者数	事業所数	従業者数	事業所数	従業者数
K 不動産業、物品賃貸業								
68 不動産取引業	649	1 881	551	1 052	70	433	22	281
69 不動産賃貸業・管理業	109	343	88	202	18	105	3	36
70 物品賃貸業	442	903	414	707	22	133	5	63
	86	547	41	121	29	187	13	172
L 学術研究、専門・技術サービス業								
71 学術・開発研究機関	488	2 655	348	739	87	576	27	336
72 専門サービス業(他に分類されないもの)	7	132	3	9	1	6	—	—
73 広告業	227	1 163	162	369	43	280	13	163
74 技術サービス業(他に分類されないもの)	19	110	7	17	10	63	2	30
	231	1 231	174	340	31	212	12	143
M 宿泊業、飲食サービス業								
75 宿泊業	1 478	9 884	869	1 954	345	2 245	168	2 247
76 飲食店	114	1 352	46	116	30	192	20	252
77 持ち帰り・配達飲食サービス業	1 241	7 531	772	1 709	259	1 683	141	1 911
	115	977	44	111	55	364	7	84
N 生活関連サービス業、娯楽業								
78 洗濯・理容・美容・浴場業	1 181	5 544	955	1 865	109	685	66	896
79 その他の生活関連サービス業	947	3 170	836	1 593	69	411	25	331
80 娯楽業	124	1 165	78	178	20	130	12	164
	109	1 200	41	94	19	135	29	401
O 教育、学習支援業								
81 学校教育	369	3 653	270	422	34	226	37	513
82 その他の教育、学習支援業	43	2 481	1	2	8	55	16	244
	326	1 172	269	420	26	171	21	269
P 医療、福祉								
83 医療	742	13 914	294	645	182	1 213	132	1 776
84 保健衛生	482	7 296	246	511	150	982	63	789
85 社会保険・社会福祉・介護事業	4	38	1	1	1	6	1	10
	256	6 580	47	133	31	225	68	977
Q 複合サービス業								
86 郵便局	106	990	56	168	32	206	6	81
87 協同組合(他に分類されないもの)	74	385	54	160	13	85	5	62
	32	605	2	8	19	121	1	19
R サービス業(他に分類されないもの)								
88 廃棄物処理業	1 056	9 161	704	1 499	180	1 182	89	1 198
89 自動車整備業	61	706	17	52	27	164	10	129
90 機械等修理業(別掲を除く)	166	814	107	247	37	241	20	271
91 職業紹介・労働者派遣業	110	623	70	147	20	134	16	209
92 その他の事業サービス業	27	1 214	10	27	5	39	2	33
93 政治・経済・文化団体	172	3 990	64	154	40	274	22	322
94 宗教	134	594	95	180	19	118	11	131
95 その他のサービス業	341	855	313	620	22	140	4	49
	7	35	4	10	2	13	1	12

4-6 地区(地域)・産業別事業所数

地区名	A～R		A～B		C		D		E		F		G		H		I		
	事業所数	従業者数	事業所数	従業者数	鉱業・採石業、砂利採取業	従業者数	建設業	従業者数	製業	従業者数	電気・ガス・熱供給・水道業	事業所数	従業者数	情報通信業	事業所数	従業者数	運輸業、郵便業	事業所数	卸売業・小売業
総数	14 099	132 704	119	2 159	16	741	1 861	12 413	1 596	29 196	10 496	97	1 449	268	7 201	3 841	27 556		
長岡地域	10 161	101 743	23	342	6	400	1 118	8 761	1 013	19 416	8 490	90	1 436	193	5 488	2 869	22 406		
千手地区	538	4 064	1	5	—	—	48	412	27	134	—	6	59	10	352	150	918		
四郎丸地区	519	3 897	—	—	—	—	32	143	13	93	1 131	7	348	5	82	144	1 119		
豊田地区	188	994	—	—	—	—	27	217	11	39	—	—	—	—	—	58	296		
阪之上地区	1 163	9 905	1	9	—	—	17	133	21	162	1 162	17	242	13	795	322	1 626		
表町地区	316	1 937	—	—	—	—	22	174	12	138	—	5	202	—	—	—	112	540	
中島地区	288	1 749	—	—	—	—	41	325	22	90	—	7	60	3	140	61	504		
神田地区	215	2 145	—	—	1	20	20	177	20	112	1 101	2	14	3	17	66	382		
川崎地区	644	6 655	—	—	—	—	46	300	41	581	—	10	109	2	57	179	1 398		
新町地区	494	6 988	—	—	1	348	39	333	98	3 742	1 6	3	13	9	205	138	938		
大島地区	286	1 849	—	—	—	—	40	222	25	218	1 13	—	—	3	31	65	458		
希望が丘地区	260	1 227	1	4	—	—	47	248	18	99	—	—	—	6	60	58	307		
宮内地区	1 099	11 620	—	—	—	—	120	977	149	4 417	—	7	102	22	433	322	2 603		
十日町地区	130	1 209	—	—	—	—	12	58	20	285	—	—	—	8	305	51	362		
六日市地区	95	676	3	17	—	—	14	86	15	224	—	—	—	3	40	24	102		
大田地区	17	173	—	—	—	—	1	2	—	—	—	—	—	—	—	—	7	18	
山通地区	102	740	1	1	1	6	31	220	6	60	—	1	2	1	7	24	117		
栖吉地区	203	1 377	1	8	—	—	33	173	21	133	—	3	13	1	67	39	211		
富貴亀地区	339	3 022	1	2	—	—	42	184	51	570	—	2	22	5	63	93	1 204		
山本地区	100	526	—	—	—	—	30	126	14	79	—	—	—	—	—	21	54		
新組地区	196	2 607	—	—	—	—	43	696	47	644	—	—	—	13	352	45	554		
黒糸地区	455	7 416	1	2	—	—	62	517	165	4 221	1 66	—	—	19	525	93	916		
下川西地区	50	282	2	11	—	—	10	84	11	105	1 8	—	—	—	12	—	40		
上川西地区	985	11 454	2	22	1	22	101	787	75	884	—	5	15	5	253	350	3 287		
福戸地区	73	684	1	1	—	—	16	185	12	118	—	—	—	3	57	15	137		
王寺川地区	21	125	—	—	—	—	8	48	2	36	—	—	—	—	—	7	22		
日越地区	564	7 123	2	101	2	4	85	986	37	651	1 3	9	202	21	455	159	1 596		
関原地区	222	2 168	2	98	—	—	40	168	28	899	—	—	—	9	98	59	339		
宮本地区	49	324	1	8	—	—	16	90	3	5	—	1	1	—	—	9	66		
青葉台地区	62	424	—	—	—	—	10	63	5	79	—	—	—	1	3	1	8		
大積地区	34	211	1	12	—	—	5	13	7	66	—	—	—	—	—	—	8	15	
深才地区	454	8 172	2	41	—	—	60	614	37	532	—	4	29	28	1 086	160	2 105		
中之島地域	414	4 241	4	50	—	—	95	405	52	717	—	2	6	19	1 155	113	1 148		
越路地域	510	5 724	17	145	5	325	90	531	67	2 703	—	2	2	13	137	97	628		
三島地域	240	2 308	3	8	—	—	45	215	28	749	1 1	1	1	2	11	61	264		
山古志地域	67	262	3	24	—	—	23	87	1	6	—	—	—	1	5	11	23		
小国地域	276	1 662	17	255	—	—	82	340	33	378	—	—	—	4	26	54	224		
和島地域	221	2 091	15	814	1	1	44	250	28	519	—	—	—	5	32	48	197		
寺泊地域	557	4 138	8	160	1	4	76	411	83	1 184	—	—	—	12	160	147	779		
栃尾地域	1 051	6 516	12	104	—	—	176	840	180	2 238	1 5	2	4	9	143	276	1 194		
与板地域	384	2 287	4	36	3	11	65	259	80	818	—	—	—	4	29	113	445		
川口地域	218	1 732	13	211	—	—	47	314	21	468	—	—	—	6	15	52	248		

この表は総務省・経済産業省所管のもとに全国一斉に実施された平成24年経済センサスー活動調査の結果です。

資料 庶務課

及び従業者数 (民営)

平24. 2. 1現在

地区名	J 金融・保険業		K 不動産業、物品賃貸業		L 学術研究、専門・技術サービス業		M 宿泊業、飲食サービス業		N 生活関連サービス業、娯楽業		O 教育、学習支援業		P 医療、福祉		Q 複合サービス業		R サービス業(他の分類されないもの)	
	事業所数	従業者数	事業所数	従業者数	事業所数	従業者数	事業所数	従業者数	事業所数	従業者数	事業所数	従業者数	事業所数	従業者数	事業所数	従業者数	事業所数	従業者数
長岡地域	191	3 422	578	1 723	421	2 499	1 196	8 320	854	4 551	290	3 486	544	10 651	58	614	709	7 738
千手地区	18	138	42	133	50	316	38	237	51	305	12	70	37	369	1	6	47	610
四郎丸地区	9	89	40	124	26	138	71	625	62	221	32	199	38	415	2	9	37	161
豊田地区	3	17	4	17	17	47	16	53	20	43	8	164	11	58	1	3	12	40
阪之上地区	55	2 162	59	204	32	137	418	2 372	80	367	39	281	36	170	3	68	49	1 015
表町地区	10	142	24	60	15	102	31	196	21	46	14	76	15	87	2	8	33	166
中島地区	8	27	27	52	20	69	16	41	29	93	8	34	23	199	2	8	21	107
神田地区	10	101	19	32	8	28	15	46	20	108	4	28	12	933	1	4	13	42
川崎地区	18	272	40	102	37	330	66	513	71	371	33	257	54	1 484	6	216	41	665
新町地区	8	55	21	66	17	132	49	263	36	123	6	50	26	267	1	5	41	442
大島地区	7	98	12	30	18	236	28	94	39	94	11	33	24	160	1	5	12	157
希望が丘地区	5	39	31	59	9	21	26	96	33	129	6	31	14	115	1	3	5	16
宮内地区	6	77	52	133	66	275	93	566	73	302	31	115	56	1 038	4	58	98	524
十日町地区	1	2	1	7	1	1	3	17	5	7	6	57	3	12	1	3	18	93
六日市地区	1	2	—	—	1	1	6	33	8	17	1	1	8	109	2	8	9	36
太田地区	—	—	1	2	—	—	4	145	2	2	—	—	—	—	1	2	1	2
山通地区	—	—	4	12	4	18	5	34	6	36	2	2	7	192	2	4	7	29
栖吉地区	2	12	4	13	15	124	20	94	23	50	12	338	6	37	2	8	21	96
富曾亀地区	2	19	4	28	15	53	30	209	35	148	15	103	22	283	2	8	20	126
山本地区	1	2	—	—	1	2	4	19	9	45	—	—	4	160	2	9	14	30
新組地区	1	1	4	21	5	46	7	54	7	23	3	19	2	26	1	6	18	165
黒条地区	3	14	25	61	4	18	17	193	18	313	5	6	6	48	3	19	33	497
下川西地区	—	—	—	—	1	1	—	—	3	6	—	—	1	4	2	9	7	14
上川西地区	10	76	56	176	12	73	122	1 219	104	787	20	188	67	2 406	4	36	51	1 223
福戸地区	—	—	3	14	1	2	7	51	2	2	—	—	2	40	2	9	9	68
王寺川地区	—	—	—	—	—	—	1	2	1	8	—	—	1	6	—	—	1	3
日越地区	1	7	38	182	21	80	58	744	57	594	6	65	29	712	2	67	36	674
関原地区	3	24	6	24	7	16	21	86	9	22	4	39	16	239	1	3	17	113
宮本地区	1	2	—	—	—	—	2	17	5	66	—	—	1	—	2	8	8	61
青葉台地区	—	—	2	5	6	11	2	3	4	8	6	6	6	63	—	—	1	3
大積地区	—	—	2	9	—	—	2	13	3	5	—	—	—	—	1	3	5	75
大深才地区	8	44	57	157	12	222	18	285	18	210	6	1 324	17	1 019	3	19	24	485
中之島地域	4	11	7	22	10	18	21	86	32	90	3	4	12	260	6	41	34	228
越路地域	5	49	10	24	9	33	39	218	44	95	15	31	34	582	5	23	58	198
三島地域	5	92	7	10	6	12	10	37	23	92	3	4	13	530	3	90	29	192
山古志地域	—	—	1	3	—	—	9	27	6	22	—	—	2	18	5	18	5	29
小国地域	1	5	—	—	4	5	17	47	21	91	6	27	9	131	5	42	23	81
和島地域	3	32	2	5	4	7	11	55	19	32	6	12	7	69	2	9	26	57
寺泊地域	7	52	14	23	7	21	60	627	53	178	22	42	20	339	5	23	42	135
尾板地域	7	68	23	57	18	39	82	272	85	260	14	33	71	807	15	111	80	341
与板地域	6	58	6	13	6	11	15	69	26	54	7	11	20	371	1	10	28	92
川口地域	3	22	1	1	3	10	18	126	18	79	3	3	10	156	1	9	22	70

232 3 811 649 1 891 488 2 655 1 478 9 894 1 181 5 544 369 3 653 742 13 914 106 990 1 056 9 161 総数

4-7 産業別事業所数及び従業者数(公営)

平21.7.1現在

産 業 分 類	総 数		国		地方公共団体	
	事業所数	従業者数	事業所数	従業者数	事業所数	従業者数
総 数	420	9 606	25	718	395	8 888
A 農 業 、 林 業	2	x	—	—	2	x
01 農 業	2	x	—	—	2	x
F 電気・ガス・熱供給・水道業	14	217	—	—	14	217
34 ガス	4	25	—	—	4	25
36 水道	10	192	—	—	10	192
H 運 輸 業 、 郵 便 業	2	x	1	x	1	x
42 鉄 道	1	x	—	—	1	x
48 運輸に付帯するサービス業	1	x	1	x	—	—
K 不 動 産 業 、 物 品 賃 貸 業	2	x	—	—	2	x
69 不動産賃貸業・管理業	2	x	—	—	2	x
L 学術研究・専門・技術サービス業	17	403	9	209	8	194
71 学術・開発研究機関	6	x	—	—	6	x
74 技術サービス業(他に分類されないもの)	11	x	9	209	2	x
M 宿 泊 業 、 飲 食 サービス業	6	26	—	—	6	26
75 宿 泊 業	1	x	—	—	1	x
77 持ち帰り・配達飲食サービス業	5	x	—	—	5	x
N 生活関連サービス業、娯楽業	16	120	—	—	16	120
80 娯 楽 業	16	120	—	—	16	120
O 教 育 、 学 習 支 援 業	134	3 235	1	x	133	x
81 学 校 教 育	101	2 957	—	—	101	2 957
82 その他の教育、学習支援業	33	278	1	x	32	x
P 医 療 、 福 祉 社 業	83	1 833	1	x	82	x
83 医 療 業	7	329	—	—	7	329
84 保 健 衛 生 業	5	86	—	—	5	86
85 社会保険・社会福祉・介護事業	71	1 418	1	x	70	x
Q 複 合 サービス 業 局	1	x	—	—	1	x
86 郵 便 業	1	x	—	—	1	x
R サービス業(他に分類されないもの)	53	406	—	—	53	406
88 廃 棄 物 処 理 業	8	x	—	—	8	x
92 その他の事業サービス業	1	x	—	—	1	x
95 その他のサービス業	44	289	—	—	44	289
S 公務(他に分類されるものを除く)	90	3 327	13	378	77	2 949
97 国 家 公 務	13	378	13	378	—	—
98 地 方 公 務	77	2 949	—	—	77	2 949

1 この表は総務省所管のもとに全国一斉に実施された平成21年経済センサス基礎調査の結果です。

2 平成22年3月31日合併後の数値です。

資料 庶務課

5 農・林・漁業

農家数及び経営耕地面積の推移 (農林業センサス)

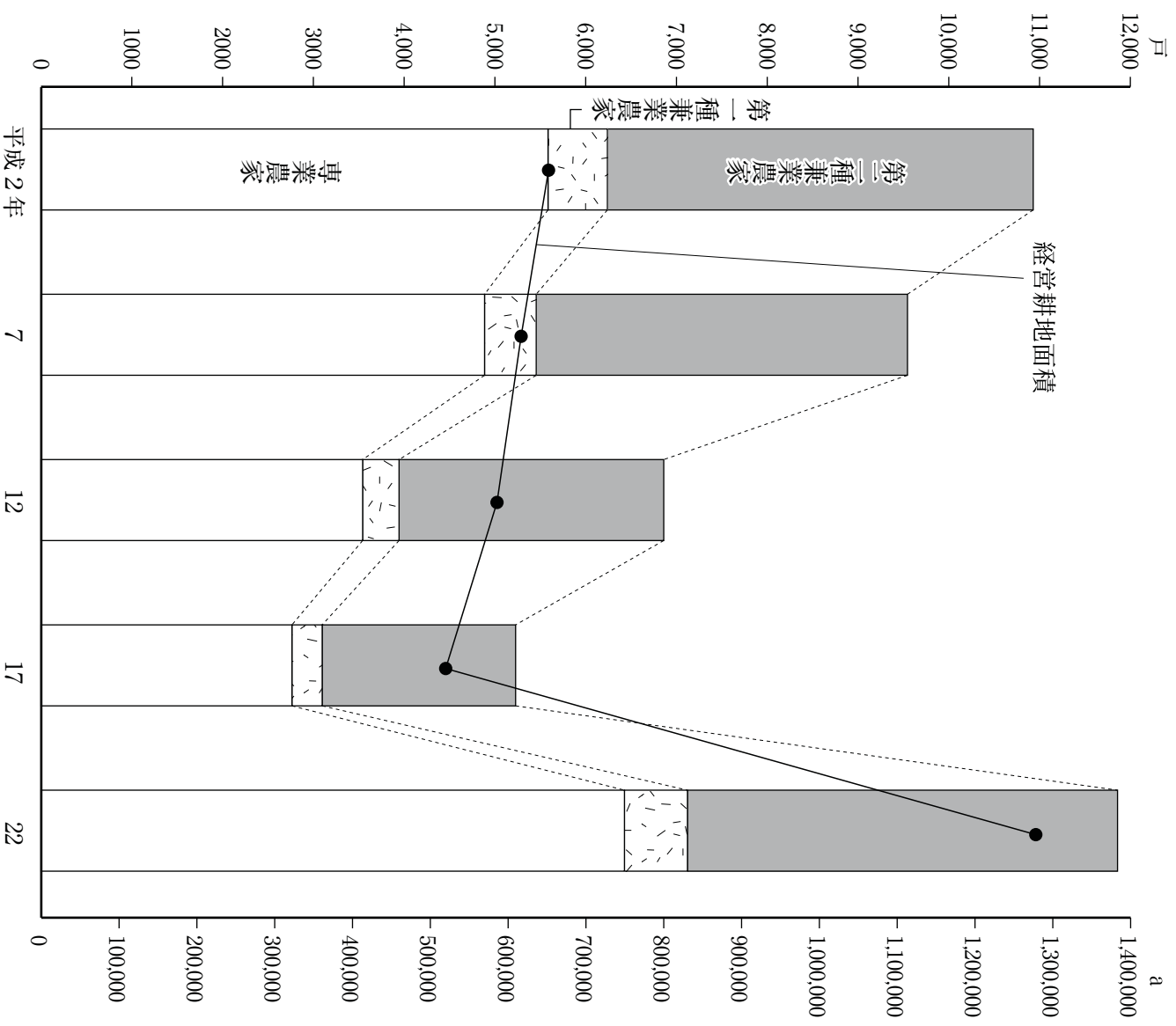

※平成17年は、平成17年4月1日及び平成18年1月1日合併市町村分は含みません。

※平成22年は、平成22年3月31日合併後の数値です。

耕地面積規模別農業経営体数

(平成22年)

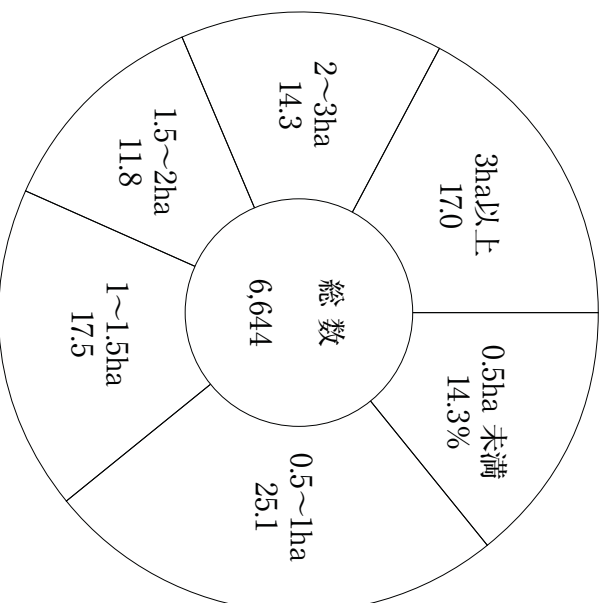

※平成22年は、平成22年3月31日合併後の数値です。

経営耕地面積

(平成22年)

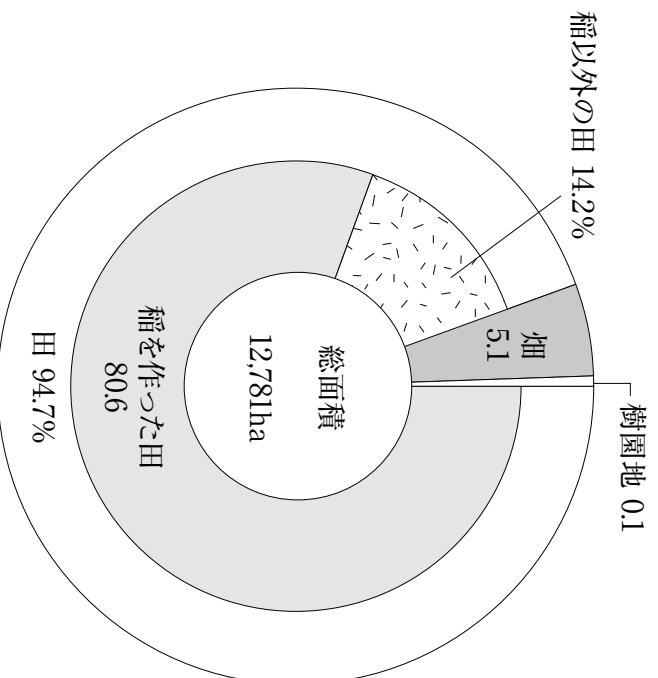

※平成22年は、平成22年3月31日合併後の数値です。

5-1 経営耕地面積規模別農業経営体数

各年2.1現在

区分	総数	経営耕地面積規模別										5ha以上	例外規定
		0.5ha未満	0.5～1	1～1.5	1.5～2	2～2.5	2.5～3	3～5	5ha以上	例外規定			
平成7年	4 886	1 376	1 122	844	654	409	195	199	199	82	5		
12	4 271	1 174	919	709	588	356	176	218	218	126	5		
17	2 812	319	715	536	427	434	203	178	178				
22	6 644	948	1 667	1 163	787	949	601	529					
長岡地域	2 227	253	473	421	310	354	199	217					
中之島地域	746	30	46	90	100	233	168	79					
越路地域	459	45	119	92	55	67	33	48					
三島地域	236	21	33	42	35	42	25	38					
山古志地域	123	47	46	13	8	4	5	—					
小国地域	516	142	216	85	23	24	10	16					
和島地域	208	33	50	42	25	19	14	25					
寺泊地域	550	50	106	98	93	90	67	46					
栃尾地域	1 085	254	439	184	86	60	43	19					
与板地域	210	14	31	45	34	35	23	28					
川口地域	284	59	108	51	18	21	14	13					

- 1 農林水産省のもとに全国一斉に実施された農林業センサスの結果です。
 - 2 平成22年は、平成22年3月31日合併後の数値です。
- 資料 庶務課

5-2 経営形態別農業経営体数

平22.2.1現在

区分	計	単一経営 (1位部門80%以上)				単一経営 (60%～80%)				複合経営 (60%未満)
		稲	野菜類	その他	稲	野菜類	その他	その他		
総数	6 318	5 879	68	95	142	58	19	57		
長岡地域	2 150	2 010	21	27	37	17	10	28		
中之島地域	725	604	32	15	28	29	3	14		
越路地域	436	410	—	8	10	3	—	5		
三島地域	220	205	1	5	9	—	—	—		
山古志地域	104	95	2	2	1	1	1	2		
小国地域	505	477	3	8	12	3	1	1		
和島地域	187	176	—	7	3	1	—	—		
寺泊地域	522	495	2	10	5	3	2	5		
栃尾地域	1 006	988	3	6	7	1	—	1		
与板地域	200	179	—	2	18	—	1	—		
川口地域	263	240	4	5	12	—	1	1		

- 1 農林水産省のもとに全国一斉に実施された農林業センサスの結果です。
 - 2 平成22年3月31日合併後の数値です。
- 資料 庶務課

5-3 専業兼業別農家数(販売農家)

各年2.1現在

区分	総数	専業農家数	兼業農家数	第1種兼業農家数					第2種兼業農家数					
				計	世帯主 農業主	計	世帯主 農業主	兼業が主			自営兼業 のみ			
								恒常的 勤	出稼ぎ・ 臨時	雇				
平成7年	4 886	227	4 659	569	373	4 090	317	2 736	147	345				
12	3 543	226	3 317	401	275	2 916	710	1 319	78	181				
17	2 764	300	2 464	333	227	2 131	466	935	94	70				
22	6 427	995	5 432	694		4 738								
長岡地域	2 163	304	1 859	305		1 554								
中之島地域	720	85	635	112		523								
越路地域	434	58	376	29		347								
三島地域	228	30	198	21		177								
山古志地域	121	44	77	10		67								
小国地域	496	133	363	35		328								
和島地域	185	31	154	19		135								
寺泊地域	533	51	482	48		434								
栃尾地域	1 068	214	854	51		803								
与板地域	203	15	188	35		153								
川口地域	276	30	246	29		217								

- 1 農林水産省のもとに全国一斉に実施された農林業センサスの結果です。
 - 2 平成12年からは、自給的農家は集計対象外です。
 - 3 平成22年は、平成22年3月31日合併後の数値です。
 - 4 平成22年から区分が一部変更されました。
- 資料 庶務課

5-4 農畜産物販売額規模別農家数(販売農家)

各年2.1現在

区分	総数	販売額										
		販売なし	15万円未満	15～50	50～100	100～200	200～300	300～500	500～700	700～1000	1000～1500	1500万円以上
平成7年	4 886	472	336	729	741	939	771	634	125	55	46	38
	100.0	9.6	6.9	15.0	15.2	19.2	15.8	13.0	2.5	1.1	0.9	0.8
12	3 543	101	110	581	823	973	502	262	76	50	31	34
	100.0	2.9	3.1	16.4	23.2	27.5	14.2	7.4	2.1	1.4	0.9	1.0
区	分	総数	販売なし	50万円未満	50～100	100～200	200～300	300～500	500～700	700～1000	1000～1500	1500万円以上
平成17年	農家数	2 764	71	454	570	790	393	261	87	52	38	48
	比率(%)	100.0	2.6	16.4	20.6	28.6	14.2	9.4	3.1	1.9	1.4	1.7
22	農家数	6 427	258	1 565	1 456	1 563	680	433	175	104	95	98
	比率(%)	100.0	4.0	24.4	22.7	24.3	10.6	6.7	2.7	1.6	1.5	1.5

- 1 農林水産省のもとに全国一斉に実施された農林業センサスの結果です。
 - 2 平成12年からは、自給的農家は集計対象外です。
 - 3 平成22年は、平成22年3月31日合併後の数値です。
- 資料 庶務課

5-5 農業用機械所有農家数、所有台数(販売農家)

平22.2.1現在

区分	動力田植機		トラクター		コンバイン	
	農家数	台数	農家数	台数	農家数	台数
総数	4 718	4 802	5 341	5 835	4 730	4 834
長岡地域	1 699	1 719	1 888	2 072	1 671	1 695
中之島地域	395	404	538	581	403	416
越路地域	314	314	377	413	305	310
三島地域	171	174	200	216	180	183
山古志地域	77	80	80	85	70	75
小国地域	408	414	444	471	416	424
和島地域	120	125	139	147	126	128
寺泊地域	380	397	451	518	394	400
栃尾地域	801	820	846	906	837	868
与板地域	151	152	154	175	135	138
川口地域	202	203	224	251	193	197

1 農林水産省のもとに全国一斉に実施された農林業センサスの結果です。

2 平成22年3月31日合併後の数値です。

資料 庶務課

5-6 経営耕地面積(販売農家)

単位 a

各年2.1現在

区分	経営耕地面積	田						畑		樹園地	
		計		うち稲を作った田		うち稲以外の作物		農家数	面積	農家数	面積
		農家数	面積	農家数	面積	農家数	面積				
平成7年	616 682	4 763	568 828	4 727	549 381	947	9 587	4 268	46 677	60	1 177
12	585 688	3 513	548 283	3 485	441 228	1 667	50 494	3 045	36 340	50	1 065
17	519 749	2 743	493 417	2 730	444 066	874	25 773	2 086	25 787	30	545
22	1 278 142	6 373	1 210 756	6 319	1 029 678	1 671	76 134	5 078	65 657	118	1 729
長岡地域	496 267	2 139	471 268	2 129	432 427	537	19 274	1 659	24 582	32	417
中之島地域	198 854	716	192 648	691	139 702	317	18 707	616	6 172	5	34
越路地域	89 968	433	83 891	427	71 217	89	3 508	372	5 944	7	133
三島地域	69 300	228	67 424	224	52 704	137	11 775	191	1 841	4	35
山古志地域	10 452	120	9 540	120	9 428	1	x	97	x	1	x
小国地域	49 246	494	43 751	493	42 351	38	300	412	4 901	33	594
和島地域	36 984	181	35 969	179	28 806	69	1 853	113	989	4	26
寺泊地域	117 207	527	113 278	525	85 164	201	7 444	392	3 517	22	412
栃尾地域	118 190	1 061	107 181	1 058	95 824	115	1 912	856	10 978	7	31
与板地域	55 052	203	53 428	202	41 194	137	10 870	160	x	3	x
川口地域	36 622	271	32 378	271	30 861	30	x	210	4 244	—	—

1 農林水産省のもとに全国一斉に実施された農林業センサスの結果です。

2 平成12年からは、自給的農家は集計対象外です。

3 平成22年は、平成22年3月31日合併後の数値です。

資料 庶務課

5-7 農産物収穫面積

単位 a

各年2.1現在

区分	総数	稲	麦類	雑穀	いも類	豆類	工芸作物		野菜類	花き類、花木	種苗・苗木類	飼料用物		その他作物
							農作物	野				花	木	
平成7年	555 185	522 051	46	162	3 341	1 733	2 057	21 778	156	151	2 397	1 313		
12	439 286	418 524	1 407	1 547	745	3 596	1 535	11 477	216	90	149			
17	500 214	435 873	12 503	2 949	533	35 750	1 351	10 568	199	76	412			
22	1 314 593	1 148 534	16 544	8 234	1 639	111 348	1 623	24 844	862		965			
長岡地域	513 113	453 148	7 405	305	340	41 652	1 045	8 741	238		239			
中之島地域	x	174 079	—	x	x	21 091	—	9 778	x	x	x			
越路地域	126 143	105 827	x	5 090	208	12 170	x	x	x	x	x			
三島地域	65 611	50 859	x	x	x	x	—	38	13		239			
山古志地域	7 764	x	—	—	x	39	x	297	—	—	—			
小国地域	63 078	60 010	—	1 382	x	775	x	633	x	x	x			
和島地域	x	57 703	3 283	x	x	x	x	x	x	x	x			
寺泊地域	x	85 706	x	x	x	x	x	x	159		35			
栃尾地域	84 776	83 273	—	x	64	x	x	1 222	x	x	x			
与板地域	51 481	39 693	—	x	9	11 375	—	x	x	x	x			
川口地域	x	x	x	—	163	x	x	x	42		—			

1 農林水産省のもとに全国一斉に実施された農林業センサスの結果です。

2 平成12年からは、農作物作付面積です。

3 平成22年は、平成22年3月31日合併後の数値です。

資料 庶務課

5-8 農業従事日数別世帯員数

単位 人

各年2.1現在

区分	総数	29日以下		30～59日		60～99日		100～149日		150日以上	
		男	女	男	女	男	女	男	女	男	女
平成7年	13 539	3 024	2 749	1 675	1 237	1 414	977	725	505	682	551
12	11 161	2 121	2 217	1 321	968	924	594	707	509	1 019	781
旧下黒瀬山	657	119	112	57	56	41	30	45	39	87	71
長川	1 018	163	226	120	95	122	80	70	37	58	47
岡西条吉本	734	129	137	82	74	54	39	42	36	86	55
山	579	108	101	57	46	55	35	45	25	59	48
富新上福王	837	166	173	112	75	63	52	46	31	67	52
曾組西戸川	526	86	89	53	43	36	26	36	33	76	48
富新上福王	770	123	144	95	68	76	48	52	48	59	57
日深宮十六	619	118	105	61	66	58	44	40	33	51	43
日深宮十六	652	132	144	95	56	48	27	27	20	62	41
越才内町市	1 500	280	287	200	145	136	73	117	81	104	77
日	632	126	131	76	43	53	35	51	33	52	32
日	497	138	110	54	29	32	21	33	20	33	27
太閤宮大	38	5	6	6	1	3	4	—	1	8	4
田原本積	308	65	57	37	22	26	13	11	11	38	28
大	282	71	68	38	19	17	10	14	8	25	12
大	272	75	77	31	24	21	6	15	6	10	7

1 農林水産省のもとに全国一斉に実施された農業センサスの結果です。

2 平成12年からは、自給的農家は集計対象外です。

3 平成17年から統計の都合により廃止しました。

資料 庶務課

5-9 農家人口及び15歳以上の就業状態別世帯員数

単位 人

各年2.1現在

区 分	農家世帯員 数 総	14歳以下の 世帯員数	15 歳 以 上 の 世 帯 員 の 就 業 状 態												
			計		自家農業 だけに従 事した人		自家農業と その他の 仕事に 従事した 人		その他の 仕事に だけ従 事した 人		仕事に な った人				
			計	男	女	男	女	男	女	男	女	男	女	男	女
平成7年	23 890	3 819	20 071	5 493	5 411	7 505	2 528	4 004							
12	17 484	2 501	14 983	5 043	4 440	5 678	1 442	2 380							
旧下黒柳山	1 022	130	892	345	36	276	81	154							
長川	1 594	244	1 350	417	41	560	132	200							
岡西奈吉本	1 156	194	962	332	28	374	68	160							
富新上福王	890	121	769	270	33	276	60	130							
曾川寺	1 291	184	1 107	352	44	441	126	144							
亀組西戸川	856	139	717	270	32	224	69	122							
富新上福王	1 132	174	958	315	38	417	63	125							
日深宮十六	930	135	795	295	14	260	82	144							
日深宮十六	621	91	530	168	27	203	53	79							
日深宮十六	407	62	345	121	14	138	18	54							
日深宮十六	1 011	137	874	291	21	307	103	152							
日深宮十六	1 073	146	927	287	14	351	100	175							
日深宮十六	2 341	300	2 041	665	44	791	209	332							
日深宮十六	967	147	820	282	19	331	56	132							
日深宮十六	757	98	659	230	10	257	76	86							
日深宮十六	59	8	51	15	2	21	5	8							
日深宮十六	492	70	422	155	8	145	45	69							
日深宮十六	468	58	410	122	9	151	61	67							
日深宮十六	417	63	354	111	6	155	35	47							

- 1 農林水産省のもとに全国一斉に実施された農業センサスの結果です。
- 2 平成12年は、自給的農家は集計対象外です。
- 3 平成17年から統計の都合により廃止しました。

資料 庶務課

5-10 年齢別・男女別世帯員数 (販売農家)

単位 人

平22.2.1現在

地 区 名	総 数		0～14歳		15～29歳		30～39歳		40～49歳		50～59歳		60～64歳		65歳以上		
	計	男	女	男	女	男	女	男	女	男	女	男	女	男	女		
長岡地域	9 471	4 699	4 772	515	505	697	618	473	424	532	488	685	707	414	358	1 383	1 672
中之島地域	3 473	1 692	1 781	195	197	286	286	178	168	165	165	298	277	149	123	421	565
越路地域	1 931	962	969	92	107	161	118	103	80	110	107	140	141	73	74	283	342
三島地域	1 029	481	548	56	65	67	82	36	46	65	53	75	74	40	36	142	192
山古志地域	389	196	193	11	11	27	25	13	10	12	9	32	31	18	15	83	92
小国地域	1 785	902	883	76	67	104	109	58	55	108	97	122	112	71	58	363	385
和島地域	818	409	409	39	32	73	65	35	30	46	42	84	69	27	22	105	149
寺泊地域	2 458	1 231	1 227	148	140	187	181	114	100	167	152	179	169	95	89	341	396
栃尾地域	4 160	2 130	2 030	191	185	296	264	169	134	225	194	369	316	161	130	719	807
与板地域	933	449	484	43	51	71	65	46	51	47	55	70	68	54	39	118	155
川口地域	1 237	633	604	68	78	103	83	74	51	65	54	90	95	55	49	178	194
総 数	27 684	13 784	13 900	1 434	1 438	2 072	1 896	1 299	1 149	1 542	1 416	2 144	2 059	1 157	993	4 136	4 949

- 1 農林水産省のもとに全国一斉に実施された農林業センサスの結果です。
- 2 平成22年3月31日合併後の数値です。

資料 庶務課

5-11 家畜飼養頭羽数及び農家数

各年2.1現在

区 分	乳 牛		肉 牛		豚		採 卵 鶏		ブロイラー		養蚕掃立卵量
	農家数	頭 数	農家数	頭 数	農家数	頭 数	農家数	羽 数	農家数	羽 数	
平成7年	10	304	10	295	2	2	8	10	—	—	—
12	6	173	6	161	2	2	1	x	—	—	...
17	6	202	4	41	1	1	—	—	—	—	—
22	19	667	29	1 385	8	7 623	3	916	1	x	—
長岡地域	7	220	7	x	1	1	—	—	—	—	—
中之路地域	1	x	9	336	—	—	1	x	—	—	—
越三島地域	1	x	—	—	2	2	—	—	1	x	—
山古志地域	—	—	4	x	1	1	—	—	—	—	—
小国地域	4	x	3	x	—	—	—	—	—	—	—
和島泊地域	4	x	2	x	—	—	1	x	—	—	—
栃尾地域	—	—	1	x	1	x	—	—	—	—	—
板橋地域	1	x	1	x	2	2	1	x	—	—	—
川口地域	—	—	—	x	—	—	—	—	—	—	—

- 1 農林水産省のもとに全国一斉に実施された農林業センサスの結果です。
 - 2 平成7年採卵鶏・ブロイラー羽数単位：100羽
 - 3 平成12年からは販売を目的とする家畜の飼養頭羽数です。
 - 4 平成22年は、平成22年3月31日合併後の数値です。
- 資料 庶務課

5-12 地区別農用機械の種類別自家所有台数

各年2.1現在

区 分	動力耕耘機 (走行型)	動力耕耘機 (乗用型)	動力防除機	乗用型 トラクター	動力田植機	バインダー	脱穀機	米乾燥機
平成7年	2 498	3 239	3 569	13	3 181	369	3 078	3 348
12	1 417	3 062	2 515	18	2 697	137	2 691	2 556
17	—	2 679	2 194	15	2 340	—	2 351	—
長川	—	161	124	3	131	—	137	—
岡西	—	261	235	—	233	—	229	—
条吉	—	191	181	—	178	—	176	—
本吉	—	124	98	1	105	—	124	—
富新	—	181	137	—	166	—	171	—
上福	—	143	140	—	137	—	133	—
王福	—	195	129	—	180	—	182	—
日深	—	117	91	—	94	—	84	—
宮内	—	98	101	—	76	—	82	—
市川	—	62	42	—	58	—	61	—
越才	—	152	98	4	124	—	112	—
町内	—	168	113	3	111	—	107	—
日市	—	365	316	3	350	—	362	—
田原	—	158	166	—	150	—	142	—
本積	—	107	101	—	95	—	98	—
大宮	—	5	5	—	6	—	2	—
宮本	—	83	44	1	60	—	61	—
十六	—	57	37	—	42	—	46	—
宮大	—	51	36	—	44	—	42	—

- 1 農林水産省のもとに全国一斉に実施された農林業センサスの結果です。
 - 2 平成12年からは、自給的農家は集計対象外です。
 - 3 平成22年から統計の都合により廃止しました。
- 資料 庶務課

5-13 雇用労働雇入れ農家数と人数 (販売農家)

各年2.1現在

区分	雇入れた農家数	受入れ総延べ人日	農業臨時雇		手間替え・ゆい・手伝い	
			農家数	延べ人日	農家数	延べ人日
平成7年	427	10 851	131	6 872	296	3 979
12	448	12 882	157	8 129	291	4 753
17	548	13 768	116	5 622	432	8 146
22	1 140	39 275				
長岡地域	412	18 813	/			
中之島地域	109	4 296				
越路地域	76	2 849				
三島地域	43	671				
山古志地域	22	635				
小国地域	54	1 061				
和島地域	44	2 289				
泊地域	101	2 369				
梶尾地域	191	4 230				
与板地域	29	468				
川口地域	59	1 594				

- 1 農林水産省のもとに全国一斉に実施された農林業センサスの結果です。
 - 2 平成22年は、平成22年3月31日合併後の数値です。
 - 3 平成22年から、臨時雇と手間替え・ゆい・手伝いの区分が廃止されました。
- 資料 庶務課

5-14 米の集荷実績及び検査実績

年度	単位 60kg / 個 端数kg	
	集荷実績	検査実績
平成21年度	789 660.00	
22	790 560.00	
23		883 792.32

- 1 集荷実績は主食用米・計画外流通米・うるち・もち・酒造好適米を含む数字です。
 - 2 平成23年度から統計方法を変更しました。
 - 3 検査実績は主食用米（うるち米・もち米）・酒造用米・加工用米等を含みます。
 - 4 平成24年度から統計の都合により廃止しました。
 - 5 平成27年版より統計表を変更しました。
- 資料 農政課・北陸農政局新潟農政事務所・北陸農政局長岡地域センター

5-15 市営牧場飼養頭数

年 度	乳用牛育成平均頭数	肉用牛平均頭数				夏季放牧 (内数)			預 託 牛	
		市 有 牛	預 託 牛		市 有 牛	乳 用 牛	肉 用 牛	平 均 頭 数	返 還 頭 数	
			和 牛	肉用素牛						
平成22年度	80	4	12	6	3	7	4	98	53	
23	86	6	12	7	3	12	6	105	69	
24	87	9	11	—	5	13	4	99	67	
25	94	9	5	3	3	13	5	103	64	
26	76	8	3	1	2	13	5	80	94	

平均頭数＝月毎の在舎頭数合計／12

資料 市営牧場

5-16 市営食肉センターとさつ状況

年 度	総 数	大 動 物		中 動 物		小 動 物		
		牛	馬	牛	馬	豚	めん羊	山 羊
平成22年度	97 583	2 242	—	—	—	95 337	4	—
23	95 447	1 960	2	1	—	93 481	3	—
24	95 367	2 014	3	—	—	93 350	—	—
25	90 521	1 682	2	—	—	88 834	3	—
26	85 291	1 405	—	1	—	82 400	4	4

資料 市営食肉センター

5-17 と 畜 検 査 数

年 度	牛	豚	こ 牛	こ 馬	牛	そ の 他
平成22年度	2 242	95 338	—	—	—	4
23	1 960	93 481	1	—	1	5
24	2 014	93 393	—	—	—	3
25	1 683	88 856	—	—	—	5
26	1 406	83 877	1	—	1	8

資料 長岡食肉衛生検査センター

5-18 牛 乳 搾 乳 量

年 度	乳牛頭数	搾乳牛頭数	1日当たり搾乳量	年 間 搾 乳	
				量	金 額
平成22年度	頭 641	頭 476	kg 10 986	t 4 010	千円 410 444
23	636	470	10 436	3 809	422 907
24	562	429	10 230	3 729	387 366
25	545	421	10 268	3 748	405 815
26	517	399	9 829	3 588	404 234

平成21年度は、平成22年3月31日合併市町村の数値は含みません。

資料 農政課・酪農にいがた農業協同組合長岡支所・出雲酪酪農組合・J A越後なかおか

5-19 地 区 別 林 野 面 積

平22.2.1現在

地 区 名	総土地面積	林 野 面 積			林 野 率
		計	現況森林面積	森林以外の草生地	
総 数	89 091 ha	44 327 ha	44 165 ha	162 ha	49.8 %
長 岡 地 域	26 331	8 696			33.0
中 之 島 地 域	4 245	—			—
越 路 地 域	5 841	2 478			42.4
三 島 地 域	3 647	2 219			60.8
山 古 志 地 域	3 980	2 422			60.9
小 国 地 域	8 598	5 674			66.0
和 島 地 域	3 184	1 753			55.1
寺 泊 地 域	5 790	2 655			45.9
栃 尾 地 域	20 465	14 391			70.3
与 板 地 域	2 007	767			38.2
川 口 地 域	5 003	3 272			65.4

1 2010年世界農林業センサスの一貫として実施した農山村地域調査の結果です。

2 現況森林面積および森林以外の草生地について、地域ごとの内訳は不明です。

資料 北陸農政局長岡地域センター

5-20 保安林の状況

単位 ha

平27.3.31現在

区	分	数	筆	数	面積	
					面	積
総	数	(19) 772		(244) 17 376	(163) 3 946.0	
水源かん養保安林		33		2 288	1 106.0	
土砂流出防備保安林		(3)		(5)	(8)	
土砂崩壊防備保安林		486		12 355	2 386.0	
		(3)		(3)	(1)	
143				1 848	207.0	
水害防備保安林		2		60	17.0	
		(9)		(24)	(5)	
なだれ防止保安林		101		586	107.0	
		(1)		(3)	(3)	
干害防備保安林		2		28	3.0	
飛砂防備保安林		5		211	119.0	
		(3)		(209)	(146)	
公衆の保健保安林						

()内は上位保安林との兼種保安林となっているものです。

資料 農林整備課・長岡地域振興局農林振興部農用地課

5-21 植林及び林産状況

年次	植林総数												用材 m ³	薪材 m ³	木炭 俵	竹炭 俵
	面積 ha	本数	杉		松		桐		その他		面積 ha	本数				
			面積 ha	本数	面積 ha	本数	面積 ha	本数	面積 ha	本数						
平成22年	2.70	6 263	1.69	4 125	0.17	1 062	—	—	0.84	1 076	3 708	—	—	291	7	7
23	1.57	3 845	0.74	1 685	0.17	1 088	—	—	0.66	1 072	3 592	—	—	85	7	4
24	3.10	9 860	2.17	4 415	0.80	5 120	—	—	0.13	325	3 366	—	—	20	4	0
25	0.47	2 982	0.1	250	0.26	1 664	—	—	0.11	1 068	2 710	—	—	33	0	0
26	0.53	1 200	0.1	200	0.20	1 280	—	—	0.43	1 000	2 395	—	—	33	0	0

1俵…13kg

資料 農林整備課・長岡地域振興局農林振興部林業振興課

5-22 内水面養殖業の概況

各年11.1現在

年次	経営体総数	養殖池数	養殖面積		養殖業従事者数		
			面	積	総数	家族	雇者
昭和63年	122	1 187	4 866	182	161	21	
平成5年	120	987	6 711	158	143	15	
10	31	1 058	5 821	58	48	10	
15	28	1 368	5 319	55	39	16	
20	185	4 327	24 293	332	237	95	

農林水産省のもとに全国一斉に実施された漁業センサスの結果です。

資料 北陸農政局長岡地域センター

5-23 内水面漁業経営体の状況

各年11.1現在

年次	総数	経営			官公庁・ 学校・ 試験場	主とする養殖方法別					稲作転換による養殖の有無			
		個人	会社	生産 組合		共同 経営	池 中 養 殖	流水式	循環式	ため池	転換した			転 換 な た
											止水式	58.10.31 以前	58.10.31以前 と以後 と以後 と以後	
昭和63年 平成5年 10 15 20	122 120 31 28 165	116 115 4 28 177	5 4 — — 8	— — — — —	1 1 1 — —	88 79 — 25 145	— — — — —	1 1 1 — 37	33 40 4 — 3	57 … … … …	2 … … … …	11 … … … …	53 … … … …	
年次	1人	2人	3人以上	販売なし	50万円未満	50～100	100～300	300～500	500万円 以上					
昭和63年 平成5年 10 15 20	81 95 11 11 …	30 16 16 11 …	11 9 4 6 …	46 42 — — 37	40 44 7 4 64	14 12 6 3 22	9 8 7 11 22	4 7 4 1 15	9 7 7 9 25					

- 1 農林水産省のもとに全国一斉に実施された漁業センサスの結果です。
 - 2 平成20年から経営組織別の官公庁・学校・試験場は調査対象外です。
- 資料 北陸農政局長岡地域センター

5-24 内水面養殖業専・兼業別経営体数（個人経営体）

各年11.1現在

年次	経営体 総数	専業	自営漁業が主					自営漁業が従				
			小計	自営 農業	漁業 関連	その他 自営	その 他の 雇 われ	小計	自営 農業	漁業 関連	その他 自営	その 他の 雇 われ
昭和63年 平成5年 10 15 20	116 115 28 25 177	2 3 6 11 37	14 7 4 1 29	3 2 1 — —	— — — — —	3 1 — 1 111	8 4 3 — —	100 105 18 13 111	27 16 — — —	18 16 3 3 10	55 73 15 10 —	

- 1 農林水産省のもとに全国一斉に実施された漁業センサスの結果です。
 - 2 平成20年から、統計表の名称を「専・兼業別経営体（個人）」から「内水面養殖業専・兼業別経営体（個人経営体）」に変更しました。
 - 3 平成20年から、自営漁業が主及び自営漁業が従の内訳は調査対象外です。
- 資料 北陸農政局長岡地域センター

5-25 内水面養殖業養殖方法別養殖池数及び面積

各年11.1現在

年次	総数		池					養殖			ため池			
	池数	面積	計		止水式	面積	池数	面積	流水式	面積	循環式	面積	池数	面積
			池	面積										
昭和63年 平成5年 10 15 20	1 187 987 1 058 1 368 4 327	4 866 6 711 5 821 5 319 24 293	954 739 825 1 358 4 308	4 101 4 843 3 884 5 060 23 698	918 709 561 1 282 3 673	4 002 3 241 3 747 5 024 23 449	13 — 13 — —	32 — 72 — —	23 30 251 76 635	67 1 602 65 36 159	233 248 233 10 19	765 1 868 937 259 685		

- 1 農林水産省のもとに全国一斉に実施された漁業センサスの結果です。
 - 2 平成20年から、統計表の名称を「養殖池数及び面積」から「内水面養殖業養殖方法別養殖池数及び面積」に変更しました。
- 資料 北陸農政局長岡地域センター

5-26 内水面養殖業従事者の男女別・年齢別従事者数

単位 人

各年11.1現在

年次	総数	男				女
		計	15～29歳	30～49歳	50～59歳	
昭和63年	182	149	10	29	55	33
平成5年	158	139	7	23	41	19
10	58	42	1	11	9	16
15	55	43	2	9	8	12
20	332	271	14	46	71	61

- 1 農林水産省のもとに全国一斉に実施された漁業センサスの結果です。
 - 2 平成20年から、統計表の名称を「性別・年齢別従事者数」から「内水面養殖業従事者の男女別・年齢別従事者数」に変更しました。
- 資料 北陸農政局長岡地域センター

5-27 海面漁業経営組織別経営体数

単位 経営体

各年11.1現在

年次	総数	個人経営体	団体経営体			
			計	会社経営	漁業協同組合	漁業生産組合
平成20年	27	27	—	—	—	—

- 1 平成18年1月1日市町村合併により、統計表を追加しました。
 - 2 農林水産省のもとに全国一斉に実施された漁業センサスの結果です。
- 資料 北陸農政局長岡地域センター

5-28 海面漁業階層別漁業経営体数

単位 経営体

各年11.1現在

年次	計	沿岸漁業層			中小漁業層	大規模漁業層
		計	海面養殖	左記以外の沿岸漁業層		
平成20年	27	26	—	26	1	—

- 1 平成18年1月1日市町村合併により、統計表を追加しました。
 - 2 農林水産省のもとに全国一斉に実施された漁業センサスの結果です。
 - 3 沿岸漁業層とは、経営体のうち、漁船非使用、無動力船、動力船10トン未満、定置網、地引網及び海面養殖の各階層を総称したものです。
 - 4 中小漁業層とは、動力船10トン以上1,000トン未満の各階層を総称したものです。
- 資料 北陸農政局長岡地域センター

5-29 海面漁業個人経営体保有漁船種類別隻数

単位 隻

各年11.1現在

年次	計	無動力船	船外機付船	動力船	
				隻数	トン数
平成20年	49	1	31	17	71.3

- 1 平成18年1月1日市町村合併により、統計表を追加しました。
 - 2 農林水産省のもとに全国一斉に実施された漁業センサスの結果です。
- 資料 北陸農政局長岡地域センター

5-30 海面漁業個人経営体専業別経営体数

各年11.1現在

単位 経営体 年 次	計		専 業		第1種兼業		第2種兼業	
	計	専 業	専 業	兼 業	兼 業	兼 業	兼 業	
平成20年	27	11	7	9				

- 1 平成18年1月1日市町村合併により、統計表を追加しました。
 - 2 農林水産省のもとに全国一斉に実施された漁業センサスの結果です。
- 資料 北陸農政局長岡地域センター

5-31 海面漁業個人経営体基幹的漁業従事者の男女別・年齢別経営体数

各年11.1現在

単位 経営体 年 次	計	基幹的漁業従事者 な	基 幹 的 漁 業 従 事 者 が					基幹的漁業従事者 が男子	基幹的漁業従事者 が女子	
			小計	29歳以下	30～39	40～49	50～59			60～64
平成20年	27	—	27	—	—	2	6	3	16	—

- 1 平成18年1月1日市町村合併により、統計表を追加しました。
 - 2 農林水産省のもとに全国一斉に実施された漁業センサスの結果です。
- 資料 北陸農政局長岡地域センター

6 建設

都市公園 (各年4月1日)

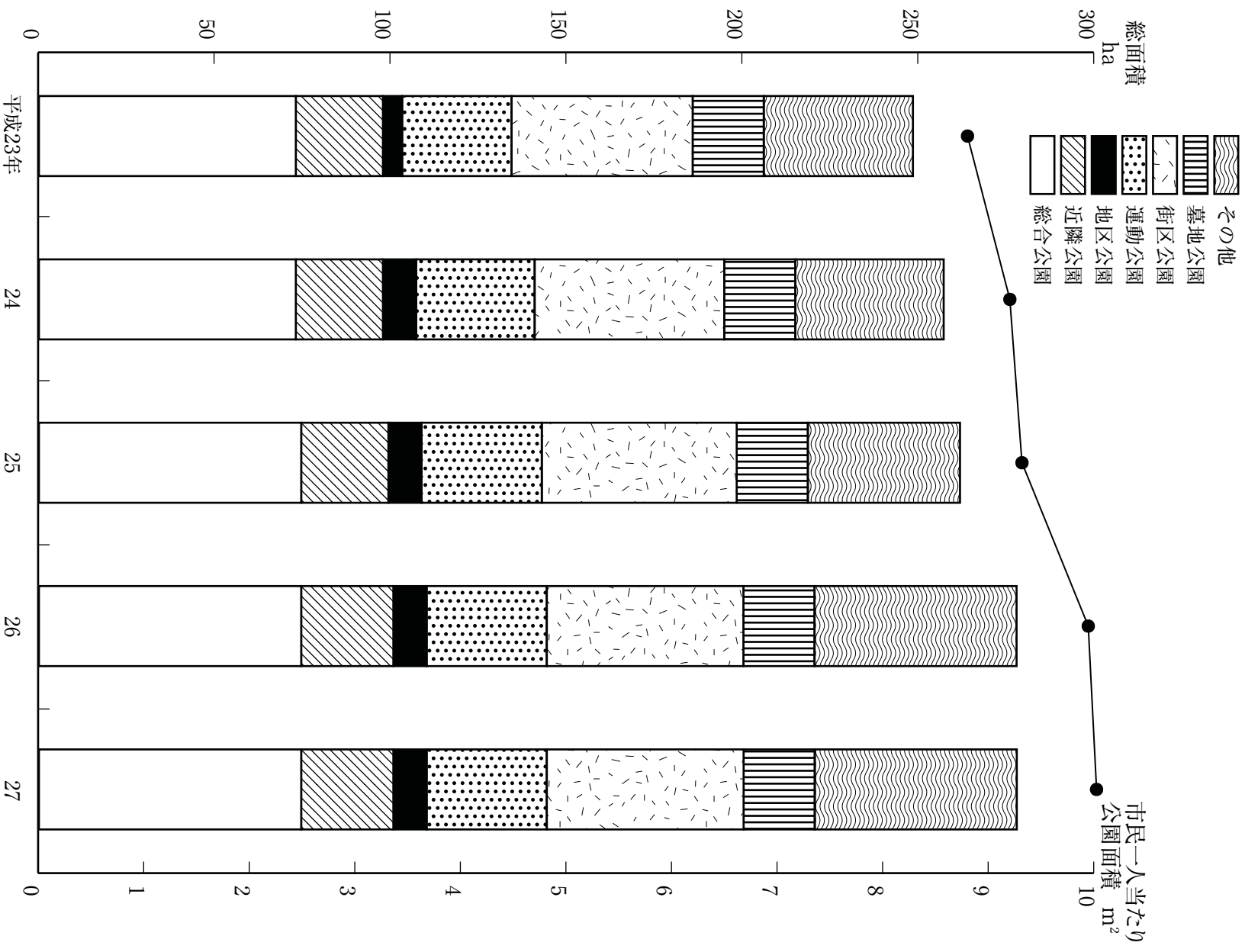

構造別・種類別家屋の床面積（平成27年1月1日現在）

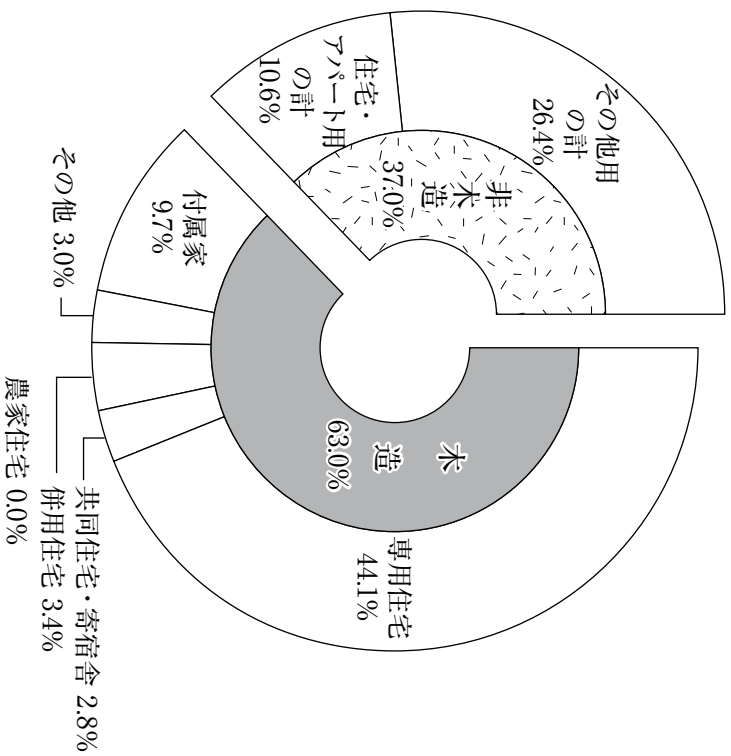

家屋の床面積・棟数の状況（各年1月1日現在）

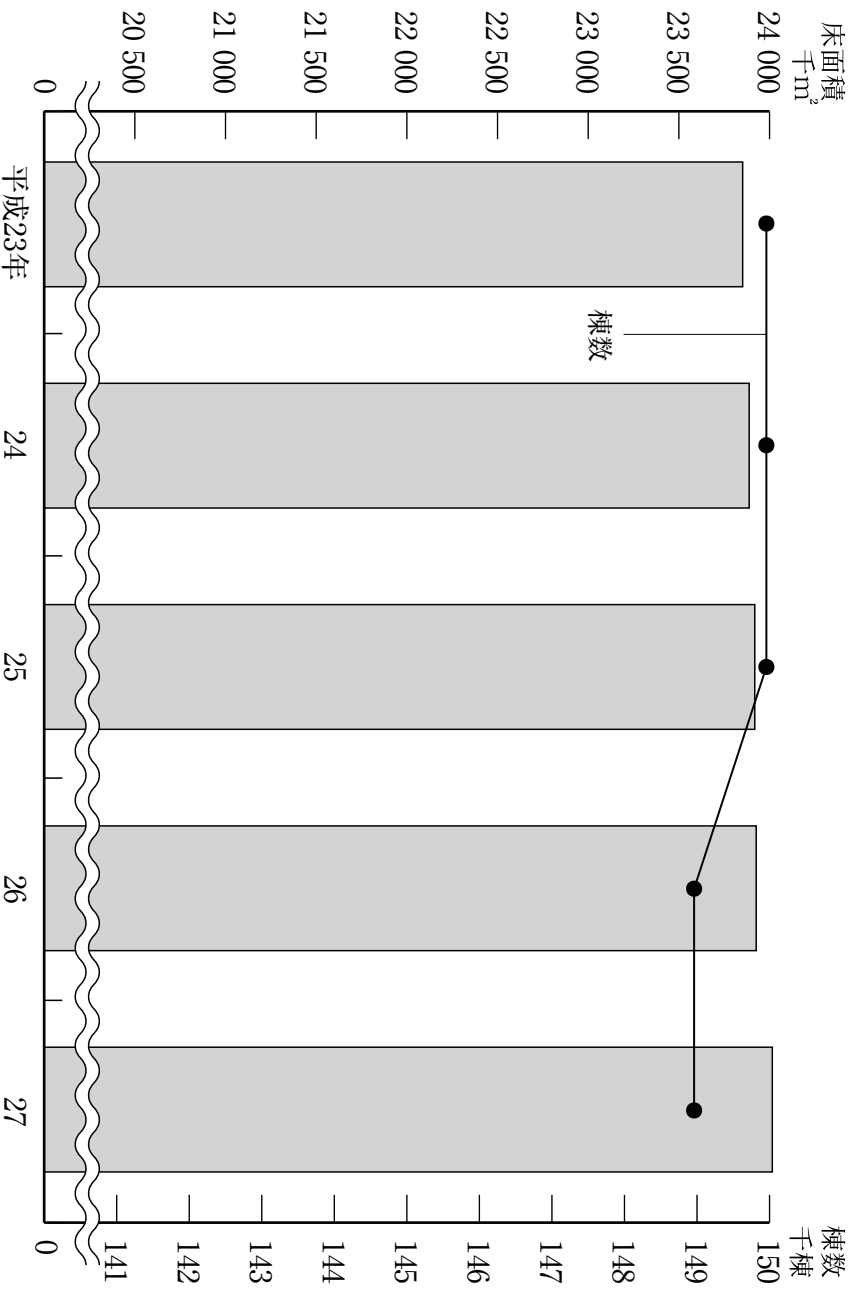

6-1 道路実延長

単位 m

各年4.1現在

区分	実延長	種類別							路面別		
		道路延長		橋りょう延長		トンネル延長	舗装道延長	砂利道延長			
		永	久	木	橋						
平成23年	4 384 234.7	4 328 295.0	40 455.8	393.0	15 090.9	3 156 094.9	1 228 139.8	—			
24	4 399 611.3	4 343 489.0	40 618.2	413.2	15 090.9	3 171 881.7	1 227 729.6	—			
25	4 407 682.3	4 350 385.3	40 691.7	419.9	16 185.4	3 179 969.7	1 227 712.6	—			
26	4 833 847.3	4 762 348.7	48 996.3	323.9	22 178.4	3 824 353.9	1 009 493.4	—			
27	4 269 592.3	4 211 779.2	42 239.0	284.8	15 428.4	3 380 636.9	888 955.4	—			
国 道	61 045.0	54 959.6	5 684.4	—	401.0	61 045.0	—	—			
国 道	178 721.5	163 854.6	8 019.5	—	6 998.4	173 854.4	4 867.1	—			
県 道	525 191.7	510 948.2	8 231.6	7.5	5 992.5	508 701.0	16 490.7	—			
道 道	202 530.9	193 535.9	4 346.3	7.5	4 634.5	197 479.7	5 051.2	—			
道 道	322 660.8	317 412.3	3 885.3	—	1 358.0	311 221.3	11 439.5	—			
市 道	3 504 634.1	3 482 016.8	20 303.5	277.3	2 036.5	2 637 036.5	867 597.6	—			

1 県関係については、長岡地域振興局管内の数値です。

2 農道は含まれていません。

資料 国土交通省長岡国道事務所・長岡地域振興局地域整備部・道路管理課

6-2 橋りょう数

各年4.1現在

区分	総数	鋼			橋			石及びコンクリート橋等			木			橋						
		#	100m以上	50～100	#	10m未満	30～100	#	100m以上	50～100	30～50	10～30	10m未満	#	100m以上	50～100	30～50	10～30	10m未満	
平成23年	2 518 333	2 149	—	—	36	3	3	4	24	2	—	—	—	—	—	—	—	—	—	
24	2 527 345	2 145	—	—	37	—	—	—	—	—	—	—	—	—	—	—	—	—	—	
25	2 532 344	2 149	—	—	39	—	—	—	—	—	—	—	—	—	—	—	—	—	—	
26	2 859 420	2 392	—	—	47	—	—	—	—	—	—	—	—	—	—	—	—	—	—	
27	2 378 363	1 993	—	—	22	—	—	—	—	—	—	—	—	—	—	—	—	—	—	
国 道	56 20	10	6	2	—	36	3	3	4	24	2	—	—	—	—	—	—	—	—	
国 道	134 34	—	—	—	100	—	—	—	—	—	—	—	—	—	—	—	—	—	—	
県 道	316 62	—	—	—	253	—	—	—	—	—	—	—	—	—	—	—	—	—	—	
道 道	138 34	—	—	—	103	—	—	—	—	—	—	—	—	—	—	—	—	—	—	
道 道	178 28	—	—	—	150	—	—	—	—	—	—	—	—	—	—	—	—	—	—	
市 道	1 872 247	8	38	40	138	23	1	604	3	29	36	338	1	198	21	—	—	3	5	13

1 県関係については、長岡地域振興局管内の数値です。

2 県関係については、橋りょう数の内訳は不詳です。

資料 国土交通省長岡国道事務所・長岡地域振興局地域整備部・道路管理課

6-3 道路消雪パイプ敷設状況

単位 m		総数	長岡市	新潟県	国土交通省
年次	年次				
平成	23年	530 679.6	336 630.0	176 278.6	17 771.0
	24	546 774.6	352 725.0	176 278.6	17 771.0
	25	568 709.6	373 976.5	176 962.1	17 771.0
	26	596 049.2	408 788.9	168 485.3	18 775.0
	27	891 156.1	703 101.8	169 279.3	18 775.0

長岡市の消雪パイプ延長は、H26までは長岡地域の値であり、H27より全長岡市の値に改めたものです。
 県関係については長岡地域振興局管内の数値です。

資料 国土交通省長岡国道事務所・長岡地域振興局地域整備部・道路管理課

6-4 道路除雪作業状況

年度	除雪計画 道路延長	除雪機械	出動日数	出動延台数	除雪距離					除雪延時間
					計	市	道	県	道	
平成22年度	2 013.8 (590.0)	436	75	11 905	52 275	51 798	477	65 056		
23	2 022.5 (604.8)	440	89	14 547	69 555	68 521	1 034	79 671		
24	2 019.1 (629.0)	446	84	13 381	64 375	63 667	708	63 531		
25	2 226.9 (677.3)	448	36	6 642	30 972	30 598	374	32 354		
26	2 259.3 (702.9)	446	76	8 323	42 082	41 457	625	47 995		

1 () 内は、消雪パイプ延長で内書きです。

2 除雪距離の県道は、長岡市が除雪を行った県道分の距離です。

資料 道路管理課

6-5 都市計画道路延長

年次	総数	幅員								
		11m未満	11～14	15～17	18～19	20～28	29～35	36m以上		
平成20.	7.	4	226 343	10 010	43 443	62 806	28 590	50 634	13 670	17 190
22.	3.	31	226 343	10 010	43 443	62 806	28 590	50 634	13 670	17 190
24.	3.	31	227 953	10 010	43 443	63 606	29 400	50 634	13 670	17 190
25.	3.	31	228 643	10 010	43 443	64 296	29 400	50 634	13 670	17 190
26.	3.	31	228 673	10 010	43 443	64 326	29 400	56 664	13 670	11 160
27.	3.	31	228 673	10 010	43 443	64 326	29 400	56 664	13 670	11 160

資料 土木政策調整課

6-6 都市計画用途地域の決定状況

平27.4.1現在

地域別	長岡都市		長岡都市計画区域		栃尾都市計画区域		川口都市計画区域	
	面積	比率	面積	比率	面積	比率	面積	比率
総数	5 298.3	100.0	4 780.0	100.0	473.0	100.0	45.0	100.0
第一種低層住居専用地域	860.0	16.2	813.0	17.0	47.0	10.0	—	—
第二種低層住居専用地域	20.3	0.4	20.0	0.4	—	—	—	—
第一種中高層住居専用地域	731.0	13.8	669.0	14.0	62.0	13.1	—	—
第二種中高層住居専用地域	221.0	4.2	221.0	4.6	—	—	—	—
第一種住居地域	1 289.5	24.3	1 064.0	22.3	197.0	41.7	28.5	63.3
第二種住居地域	304.0	5.7	276.0	5.8	28.0	5.9	—	—
準住居地域	26.1	0.5	16.0	0.3	—	—	10.1	22.5
隣商業地域	277.7	5.3	263.0	5.5	12.0	2.5	2.7	6.0
工業用地	129.0	2.4	117.0	2.5	12.0	2.5	—	—
準工業用地	791.7	14.9	718.0	15.0	70.0	14.8	3.7	8.2
工業専用地	481.0	9.1	436.0	9.1	45.0	9.5	—	—
未指定地域	167.0	3.2	167.0	3.5	—	—	—	—

平成27年度より、長岡都市計画区域の各地域面積において、面積が10ha以上のものについては整数表記とする。

資料 都市計画課

6-7 都市計画・防火地域及び準防火地域の状況

単位 ha

年次	総数	防火地域	準防火地域
平8.4.1	335	34	301
11.3.9	339	34	305
12.3.31	373	34	339
13.6.29	373	34	339
18.3.24	412	34	378
26.3.28	411	34	377

資料 都市計画課

6-8 都市計画風致地区の状況

各年4.1現在

年次	総数	悠久山風致地区	蔵王風致地区
平成23年	162	154	8
24	162	154	8
25	162	154	8
26	162	154	8
27	162	154	8

資料 都市計画課

6-9 都市計画高度地区の状況

各年4.1現在

年次	総数	都市計画高度地区の状況		
		第1種高度地区	第2種高度地区	第3種高度地区
平成23年	2 507	825	759	923
24	2 593	833	776	984
25	2 631	833	793	1 005
26	2 632	833	793	1 006
27	2 632	833	793	1 006

資料 都市計画課

6-10 都市計画高度利用地区の状況

各年4.1現在

年次	総数
平成23年	1.3
24	1.8
25	1.8
26	1.8
27	1.8

資料 都市計画課

6-11 公園等設置状況

単位 ha

各年4.1現在

年次	総合公園		近隣公園		地区公園		歴史公園		運動公園		街区公園	
	件数	面積	件数	面積	件数	面積	件数	面積	件数	面積	件数	面積
平成23年	3	73.29	19	24.89	2	5.45	3	1.01	3	31.22	247	51.65
24	3	73.29	19	24.89	3	9.45	3	1.01	4	33.8	256	54.08
25	3	74.83	19	24.89	3	9.45	3	1.01	4	34.30	266	55.6
26	3	74.83	20	26.34	3	9.45	3	1.01	4	34.27	269	56.09
27	3	74.83	20	26.34	3	9.45	3	1.01	4	34.27	270	56.15

児童遊園 件数	面積	墓地公園		緑地		緩衝緑地		広場公園		緑道		年次
		件数	面積	件数	面積	件数	面積	件数	面積	件数	面積	
46	6.17	1	20.30	19	25.63	4	4.91	2	0.50	3	4.09	平成23年
46	6.18	1	20.30	19	25.63	4	4.91	2	0.50	4	5.18	24
46	6.18	1	20.30	20	25.64	4	4.91	2	0.50	4	5.18	25
46	6.18	1	20.30	22	39.86	4	4.91	2	0.50	4	5.18	26
46	6.18	1	20.30	22	39.86	4	4.91	2	0.50	4	5.18	27

地域名	公園名	面積	開園年	区	分
千手地区	岡防民文化公園 長幸南八千西三千相長 千幡歳 和手町橋 生	3.00 0.45 0.25 0.21 0.56 0.28 0.20 0.05 0.01 0.04	平昭昭昭 昭和昭和 昭和昭和 昭和昭和 昭和昭和 昭和昭和 昭和昭和 昭和昭和 昭和昭和 昭和昭和	隣区 隣区 隣区 隣区 隣区 隣区 隣区 隣区 隣区 隣区	公園 公園 公園 公園 公園 公園 公園 公園 公園 公園
四郎丸地区	岡防民文化公園 長赤四秋台上西悠美金金学 房房町 三東ふ 角屋あ い 公園	1.20 0.11 0.19 0.09 0.06 0.22 0.26 0.32 0.07 0.02 0.02 0.03	昭昭 昭和昭和 昭和昭和 昭和昭和 昭和昭和 昭和昭和 昭和昭和 昭和昭和 昭和昭和 昭和昭和 昭和昭和	隣区 隣区 隣区 隣区 隣区 隣区 隣区 隣区 隣区 隣区 隣区	公園 公園 公園 公園 公園 公園 公園 公園 公園 公園 公園
豊田地区	吉襄広園崎 住中末花笹花花住 吉園園 東北 公園 公園 公園 公園 公園 公園 公園 公園 公園 公園	0.27 0.26 0.79 0.27 0.47 0.20 0.12 0.07	昭昭昭 昭和昭和 昭和昭和 昭和昭和 昭和昭和 昭和昭和 昭和昭和 昭和昭和	区 区 区 区 区 区 区 区 区 区 区	公園 公園 公園 公園 公園 公園 公園 公園 公園 公園 公園
阪之上地区	本記念公園 山明柿坂 治川井 公園 公園 公園 公園 公園 公園 公園 公園 公園 公園	0.13 0.58 0.03 0.04	昭昭昭 昭和昭和 昭和昭和 昭和昭和 昭和昭和 昭和昭和 昭和昭和 昭和昭和	史区 史区 史区 史区 史区 史区 史区 史区	公園 公園 公園 公園 公園 公園 公園 公園
表町地区	和服森緑公園 平柳平呉柳 原濁町原 2 公園 公園 公園 公園 公園 公園 公園 公園 公園 公園	0.30 0.08 0.22 0.00 0.01	平昭 昭和昭和 昭和昭和 昭和昭和 昭和昭和 昭和昭和 昭和昭和 昭和昭和	史区 史区 史区 史区 史区 史区 史区 史区	公園 公園 公園 公園 公園 公園 公園 公園
中島地区	濃川右岸運動公園	2.50	昭和	動	公園

6-13 建築物用途別

年 度	総 数		専 用 住 宅		併 用 住 宅		共 数	
	件 数	新 延べ面積	件 数	新 延べ面積	件 数	新 延べ面積	件 数	面積
平成22年度	(157) 294	27 382	(109) 180	14 131	(3) 6	427	(3) 5	783
23	(93) 204	21 569	(58) 119	7 735	(-) 3	-	(6) 6	214
24	(96) 215	17 601	(56) 125	7 373	(1) 5	187	(3) 3	271
25	(83) 181	11 470	(53) 95	7 115	(-) 3	-	(1) 1	292
26	(953) 1 295	212 503	(773) 1 014	102 412	(14) 25	2 330	(65) 68	1 527

- 1 計画通知を含みます。
 - 2 () 数は新築の件数で内書きです。
 - 3 平成26年度から市受付分と民間機関受付分を合わせた数値に変更しました。
- 資料 都市開発課

6-14 開発行為許可申請等件数

年 度	市街化区域				市街化調整区域				非線引き都市計画区域				都市計画区域外			
	受 付 件数	許 可 面積	受 付 件数	許 可 面積	受 付 件数	許 可 面積	受 付 件数	許 可 面積	受 付 件数	許 可 面積	受 付 件数	許 可 面積	受 付 件数	許 可 面積		
平成22年度	8	35 646	10	40 823	28	23 659	31	24 575	1	9 141	1	9 141	-	-		
23	17	344 933	16	343 434	20	50 507	18	50 087	-	-	-	-	-	-		
24	9	32 852	10	34 082	26	40 240	26	39 980	-	-	-	-	-	-		
25	12	137 999	12	137 999	34	41 308	36	41 989	1	5 293	1	5 293	-	-		
26	7	16 642	7	16 642	30	57 316	29	57 200	1	12 316	1	12 316	-	-		

平成22年度から非線引き都市計画区域を追加しました。
資料 都市開発課

確認申請等件数

同 住 宅	公 共 用 建 物	商 工 業 用 建 物	そ の 他		年 度
			新 延 べ 面 積	増 改 築 等 延 べ 面 積	
3 709	58	(11) 34	(12) 26	(19) 43	平成22年度
		3 593	2 062	3 460	
2 923	—	(9) 20	(10) 16	(10) 40	23
		7 079	3 172	660	
3 635	—	(7) 20	(11) 16	(18) 46	24
		1 277	2 973	2 156	
281	—	(9) 21	(6) 16	(14) 45	25
		658	1 270	2 146	
36 154	997	(11) 2	(49) 97	(51) 89	26
		4	20 145	51 458	
		229	20 638	17 153	

6-15 都市計画法に基づく建築許可申請等件数

年 度	建 築 許 可		風 致 地 区	
	受 付	許 可	受 付	許 可
平成22年度	55	56	9	8
23	58	60	14	13
24	41	34	6	6
25	71	74	12	12
26	38	41	6	6

資料 都市開発課

6-16 家 屋

単位 m²

区 分	平成 23 年		平成 24 年		平成 棟 数
	棟 数	床面積	棟 数	床面積	
総 数	150 294	23 865 556	150 131	23 901 891	149 587
木 造	124 111	15 163 204	123 940	15 175 081	123 547
専 用 家 屋 住 合 計	65 822	9 529 234	66 232	9 594 370	66 456
共 同 住 宅 ・ 寄 宿 舎	3 001	652 256	2 998	656 278	3 004
併 用 住 宅	5 261	874 468	5 180	863 695	5 102
農 家 住 宅	5 200	938 939	5 069	916 208	4 941
旅館・料亭・待合・ホテル・簡易旅館・団体旅館	137	42 840	133	41 294	133
事務所・銀行・店舗	1 801	246 768	1 804	245 657	1 815
劇場・映画館・病院	58	12 593	58	12 515	60
公 衆 浴 場	4	1 167	3	807	3
工 場 ・ 倉 庫	1 825	349 441	1 803	345 815	1 778
土 蔵	2 093	95 400	2 063	94 191	2 019
付 属 家 蔵	38 909	2 420 098	38 597	2 404 251	38 236
非 木 造	26 183	8 702 352	26 191	8 726 810	26 040
鉄 骨 鉄 筋 コ ン ク リ ー ト 計 造	189	557 566	188	566 403	181
鉄 筋 コ ン ク リ ー ト 計 造	5 100	2 332 303	5 016	2 333 351	4 773
鉄 骨 鉄 筋 コ ン ク リ ー ト 計 造	11 554	5 052 701	11 530	5 052 732	11 536
軽 量 鉄 骨 計 造	7 999	711 597	8 034	723 981	8 149
れんが造・コンクリートブロック造	1 333	47 800	1 415	49 955	1 393
そ の 他	8	385	8	388	8
住 宅 ・ ア パ ー ト 用 の 計 造	6 682	2 447 487	6 760	2 471 886	6 806
鉄 骨 鉄 筋 コ ン ク リ ー ト 計 造	63	167 585	63	167 533	56
鉄 筋 コ ン ク リ ー ト 計 造	1 374	1 192 151	1 372	1 200 599	1 359
鉄 骨 鉄 筋 コ ン ク リ ー ト 計 造	2 565	652 394	2 557	652 681	2 549
軽 量 鉄 骨 計 造	2 577	424 907	2 665	440 568	2 743
れんが造・コンクリートブロック造	103	10 450	103	10 505	99
そ の 他	—	—	—	—	—
そ の 他 用 の 計 造	19 501	6 254 865	19 431	6 254 924	19 234
鉄 骨 鉄 筋 コ ン ク リ ー ト 計 造	126	389 981	125	398 870	125
鉄 筋 コ ン ク リ ー ト 計 造	3 726	1 140 152	3 644	1 132 752	3 414
鉄 骨 鉄 筋 コ ン ク リ ー ト 計 造	8 989	4 400 307	8 973	4 400 051	8 987
軽 量 鉄 骨 計 造	5 422	286 690	5 369	283 413	5 406
れんが造・コンクリートブロック造	1 230	37 350	1 312	39 450	1 294
そ の 他	8	385	8	388	8

この資料は固定資産税概要調書によるものです。

平成27年度から木造家屋の農家住宅は専用住宅へ、公衆浴場は工場・倉庫へ統合されたため、集計数値はありません。
資料 資産税課

の 概 要

各年1.1現在

25年	平成26年		平成27年		区 分
	床面積	棟 数	床面積	棟 数	
23 932 974	149 022	23 941 207	149 174	24 029 959	総 数
15 160 605	122 908	15 131 724	122 824	15 149 036	木 造 家 屋 合 計
9 636 085	66 676	9 678 827	71 743	10 588 438	専 用 住 宅 寄 宿 舎
661 651	3 007	666 604	3 006	671 302	共 同 住 宅 ・ 寄 宿 舎
851 690	4 986	837 788	4 902	825 592	併 用 住 宅
892 946	4 799	870 039	—	—	農 家 住 宅
41 337	130	40 011	124	38 523	旅館・料亭・ホテル・簡易旅館・団体旅館
245 984	1 831	249 893	1 852	253 305	事 務 所 ・ 銀 行 ・ 店 舗
12 953	61	13 092	62	13 248	劇 場 ・ 映 画 館 ・ 病 院
807	3	807	—	—	公 衆 浴 場
338 991	1 740	328 022	1 772	335 260	工 場 ・ 倉 庫
92 276	1 972	90 201	1 937	88 717	土 庫
2 385 885	37 703	2 356 440	37 426	2 334 651	付 属 家 蔵
8 772 369	26 114	8 809 483	26 350	8 880 923	非 木 造 家 屋 合 計
568 387	179	568 260	178	562 999	鉄 骨 鉄 筋 コ ン ク リ ー ト 造
2 329 602	4 747	2 334 392	4 738	2 332 174	鉄 筋 コ ン ク リ ー ト 造
5 087 956	11 526	5 101 689	11 550	5 158 941	鉄 骨 造
737 173	8 279	756 655	8 509	778 739	軽 量 鉄 骨 造
48 863	1 375	48 099	1 367	47 682	れんが造・コンクリートブロック造
388	8	388	8	388	そ の 他
2 488 609	6 881	2 517 283	6 971	2 543 701	住 宅 ・ ア パ ー ト 用 の 計
167 482	55	167 402	54	167 169	鉄 骨 鉄 筋 コ ン ク リ ー ト 造
1 202 303	1 349	1 212 040	1 347	1 220 841	鉄 筋 コ ン ク リ ー ト 造
654 407	2 549	655 818	2 545	655 361	鉄 骨 造
454 238	2 830	472 016	2 928	490 128	軽 量 鉄 骨 造
10 179	98	10 007	97	10 202	れんが造・コンクリートブロック造
—	—	—	—	—	そ の 他
6 283 760	19 233	6 292 200	19 379	6 337 222	そ の 他 用 の 計
400 905	124	400 858	124	395 830	鉄 骨 鉄 筋 コ ン ク リ ー ト 造
1 127 299	3 398	1 122 352	3 391	1 111 333	鉄 筋 コ ン ク リ ー ト 造
4 433 549	8 977	4 445 871	9 005	4 503 580	鉄 骨 造
282 935	5 449	284 639	5 581	288 611	軽 量 鉄 骨 造
38 684	1 277	38 092	1 270	37 480	れんが造・コンクリートブロック造
388	8	388	8	388	そ の 他

6-17 長岡地内信濃川治水工事実績

年度	工事費額	築堤		護岸		附帯工事費	排水機場	その他
		延長	m	延長	m			
平成 22 年度	千円							
	(一)	(一)	(一)	(一)	(一)	(一)	(一)	(一)
	2 233 867	4 848	1 287 108	795	806 918	—	—	139 841
23	千円							
	(一)	(一)	(一)	(一)	(一)	(一)	(一)	(一)
	1 332 336	1 904	498 461	560	502 009	109 620	—	222 246
24	千円							
	(一)	(一)	(一)	(330)	(186 113)	(一)	(一)	(一)
	1 145 602	4 090	909 877	520	32 800	—	—	202 925
25	千円							
	(一)	(一)	(一)	(一)	(一)	(一)	(一)	(一)
	1 896 132	—	—	1 277	1 896 132	—	—	—
26	千円							
	(一)	(一)	(一)	(一)	(一)	(一)	(一)	(一)
	1 668 297	1 150	542 542	670	555 649	—	—	570 106

- 1 築堤、護岸及びその他の中には物件補償額が含まれます。
 - 2 () 内は災害復旧費(長岡地区のみ)で外書きです。
 - 3 護岸の中には導流堤や堤防強化が含まれます。
 - 4 排水機場は完成年度の負担額です。その他は築堤、護岸、附帯以外の工事費の合計です。
 - 5 費用の中には、維持修繕、(項) 附帯、受託、調査費は含まれていません。
- 資料 北陸地方整備局信濃川河川事務所

7 製造業

事業所数、従業者数及び製造品出荷額等の推移 (全)

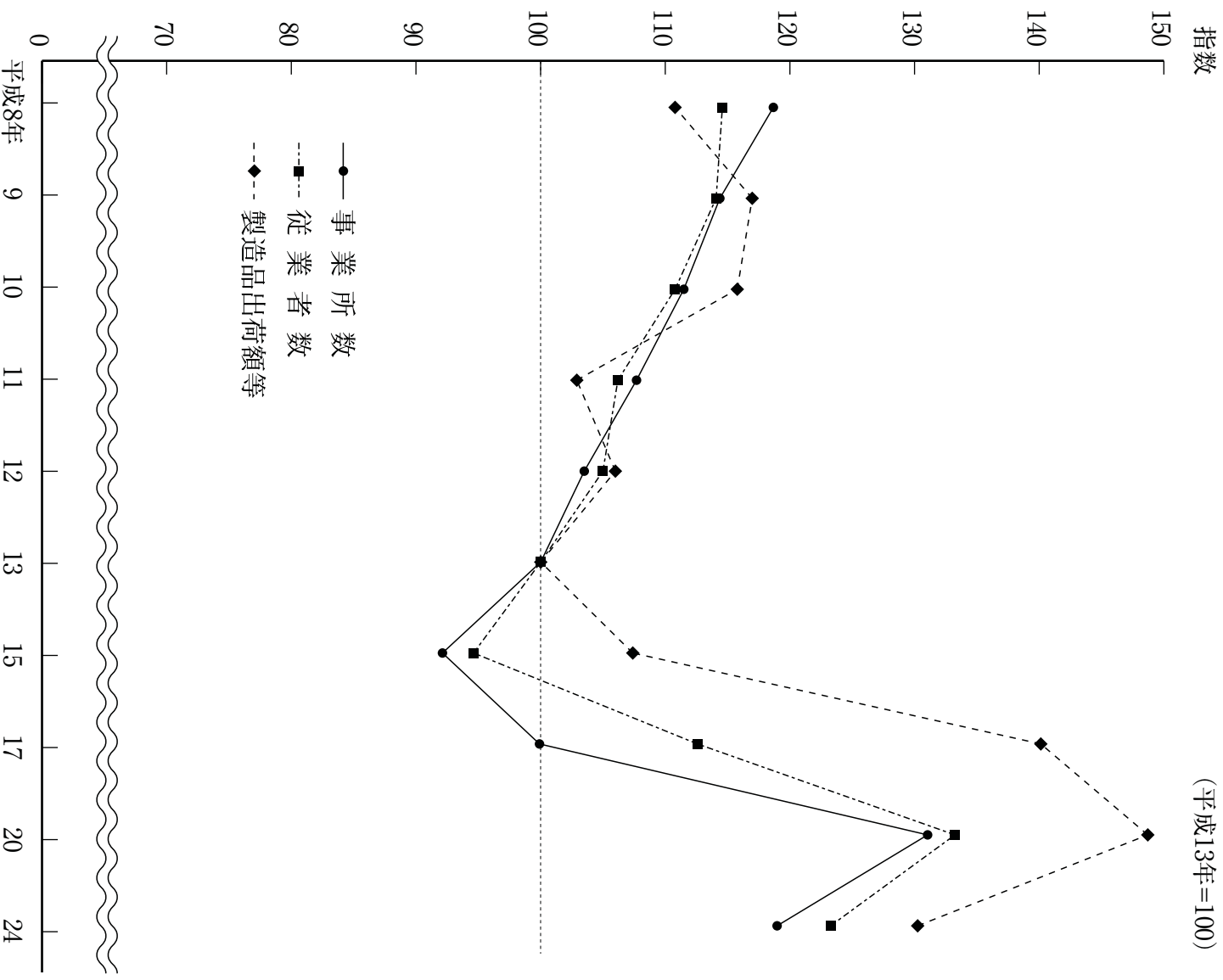

平成17年は、平成18年1月1日合併市町村分は含みません。

産業別事業所数、従業員数及び製造品出荷額 (全) (平成24年)

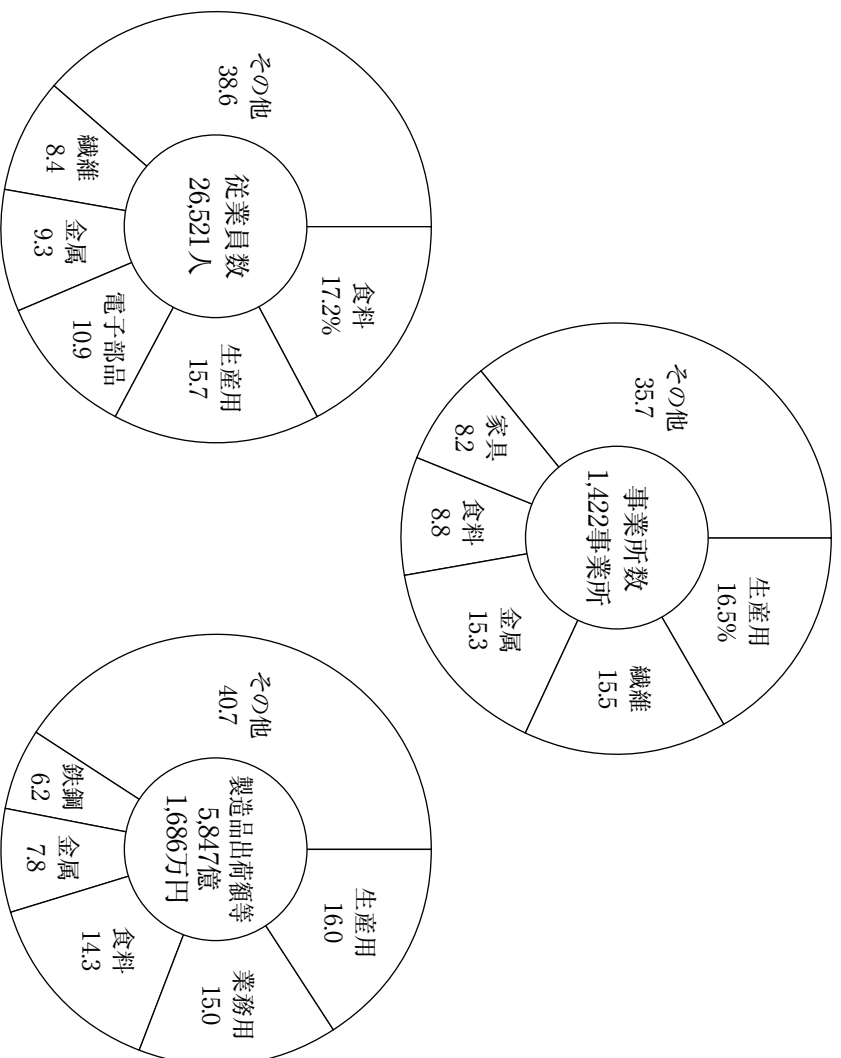

従業員規模別事業所数、従業員数及び製造品出荷額等 (全) (平成24年)

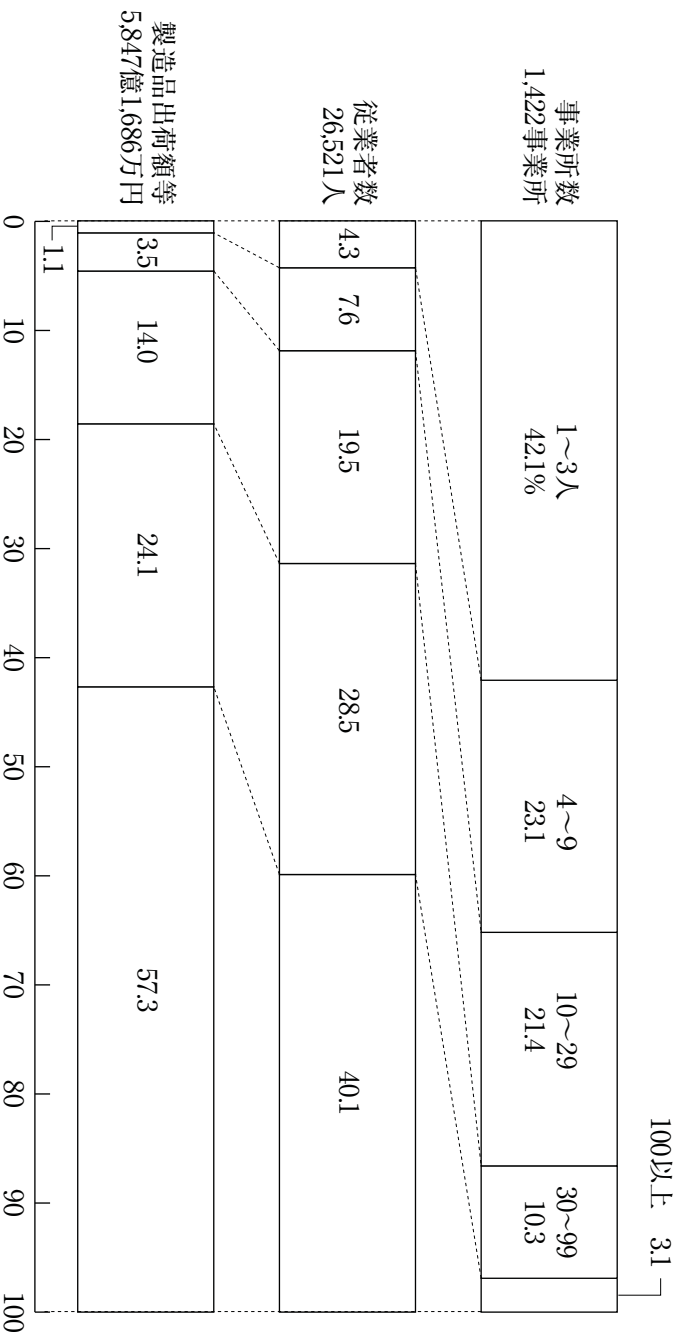

7-1 産業別事業所数の推移 (全)

産業分類	略称	平成13年	平成15年	平成17年	平成20年	平成24年
総		1 195	1 100	1 194	1 567	1 422
食料品製造業	食料品	115	108	111	126	125
飲料・たばこ・飼料製造業	飲料	11	12	15	22	22
繊維工業	繊維	7	8	14	293	221
衣服・その他の繊維製品製造業	衣服	151	131	125		
木材・木製品製造業	木材	21	19	28	34	30
家具・装備品製造業	家具	113	102	119	127	117
パルプ・紙・紙加工品製造業	紙	21	17	22	24	27
印刷・同関連業	印刷	65	66	63	63	69
化学工業	化学	10	9	9	9	9
石油製品・石炭製品製造業	石油		2	4	3	6
プラスチック製品製造業	プラスチック		16	20	22	26
ゴム製品製造業	ゴム	23	1	4	4	4
なめし革・同製品・毛皮製造業	皮革		1	—	1	1
窯業・土石製品製造業	窯業	19	14	15	27	27
鉄鋼	鉄鋼	29	29	27	32	33
非鉄金属製品製造業	非鉄金属	8	9	11	10	13
一般機械器具製造業	一般機械器具	164	158	179	248	217
はん用機械器具製造業	はん用機械器具	252	234	261		
生産用機械器具製造業	生産用機械器具				52	45
業務用機械器具製造業	業務用機械器具				244	234
電子部品・デバイス製造業	電子部品				19	21
電気機械器具製造業	電気機械器具	65	18	24	28	23
情報通信機械器具製造業	情報通信機械器具	4	35	33	67	64
輸送用機械器具製造業	輸送用機械器具	6	4	8	11	4
精密機械器具製造業	精密機械器具	25	9	10	17	15
その他	その他	90	23	22		
			75	70	84	69

1 この表は、平成20年までは工業統計調査、平成24年は経済センサスー活動調査の結果です。

2 調査日は、平成20年までは12月31日、平成24年は2月1日です。

3 産業分類の改訂（平成14年3月7日）に伴い、主なものでは「もやし製造業」が「製造業」から「農業」に「新聞業」及び「出版業」が「製造業」から「情報通信業」に移行し、工業統計調査の対象外となりました。

商品分類番号が変更されました。

「電気機械器具製造業」が「電気機械器具製造業」、「情報通信機械器具製造業」及び「電子部品・デバイス製造業」に3分割されました。

「武器製造業」が「その他の製造業」と統合しました。

4 産業分類の改訂（平成19年11月6日）に伴い、主なものでは「衣服・その他の繊維製品製造業」が「繊維工業」に移行しました。

「パルプ・紙・紙加工品製造業」が「木材・木製品製造業」に一部移設されました。

「化学工業」が「繊維工業」に一部移設されました。

「窯業・土石製品製造業」が「繊維工業」に一部移設されました。

「電気機械器具製造業」が「電子部品・デバイス・電子回路製造業」、「情報通信機械器具製造業」にそれぞれ一部移設されました。

「輸送用機械器具製造業」が「生産用機械器具製造業」に一部移設されました。

「精密機械器具製造業」が「業務用機械器具製造業」、「その他の製造業」に一部移設されました。

「その他の製造業」が「業務用機械器具製造業」に一部移設されました。

「一般機械器具製造業」が「はん用機械器具製造業」、「生産用機械器具製造業」及び「業務用機械器具製造業」に3分割されました。

資料 庶務課

7-2 工業の

単位 万円

年次	事業所数	従業者数		現金給与額	原材料使用額等	
		計	男 女			
平成13年	1 195	21 513	13 552	7 961	7 945 526	26 980 432
15	1 100	20 362	13 054	7 308	7 300 249	27 935 215
17	1 194	24 234	15 466	8 768	9 227 323	36 742 886
20	1 567	28 675	18 185	10 490	10 801 160	40 639 743
24	1 422	26 521	17 133	9 388	9 744 417	34 193 729

- 1 この表は、平成20年までは工業統計調査、平成24年は経済センサス-活動調査の結果です。
 - 2 調査日は、平成20年までは12月31日、平成24年は2月1日です。
 - 3 粗付加価値額の数値は平成15年から不明です。
 - 4 製造品出荷額等は、集計の都合上、計と内訳が一致しません。
- 資料 庶務課

7-3 規模、年次別従業者数の推移 (全)

区分	人数	平成13年	平成15年	平成17年	平成20年	平成24年
		総	21 513	20 362	24 234	28 675
1～3人	922	814	904	1 311	1 140	
4～9	2 038	1 979	2 112	2 303	2 006	
10～29	4 906	4 352	4 712	5 729	5 169	
30～99	5 087	4 815	5 480	6 779	7 568	
100人以上	8 560	8 402	11 026	12 553	10 638	

- 1 この表は、平成20年までは工業統計調査、平成24年は経済センサス-活動調査の結果です。
 - 2 調査日は、平成20年までは12月31日、平成24年は2月1日です。
- 資料 庶務課

推 移 (全)

計	製 造 品 出 荷 額 等					粗付加価値額	年 次
	製造品出荷額	加工賃収入額	修理料収入額	くず廃物の出荷額	その他の収入額		
44 882 221	41 554 367	3 221 128	103 621	/	3 105	17 184 333	平成 13 年
48 186 496	45 165 644	2 912 415	108 437	/	—	/	15
62 903 568	59 480 552	3 341 732	81 272	/	—	/	17
66 801 503	60 456 729	4 377 313	/	471	1 966 990	/	20
58 471 686	52 418 677	3 497 529	/	817	2 554 663	/	24

7-4 規模、年次別製造品出荷額等の推移 (全)

単位 万円

区 分	平成13年	平成15年	平成17年	平成20年	平成24年
総 数	44 882 221	48 186 496	62 903 568	66 801 503	58 471 686
1～ 3人	511 839	483 860	541 217	672 075	620 305
4～ 9	1 921 057	1 816 806	2 188 618	2 244 360	2 070 291
10～ 29	6 853 943	6 003 512	7 081 548	8 265 020	8 163 659
30～ 99	9 488 167	8 371 757	11 562 357	12 864 355	14 115 724
100人以上	26 107 215	31 510 561	41 529 828	42 755 693	33 501 707

1 この表は、平成20年までは工業統計調査、平成24年は経済センサスー活動調査の結果です。

2 調査日は、平成20年までは12月31日、平成24年は2月1日です。

資料 庶務課

7-5 工業の

単位 万円

区分	事業所数	従業者数		製造品出荷額		製造品収入額		修理料収入額
		計	男	女	計	製造品出荷額	加工賃収入額	
平成13年	1 195	21 513	13 552	7 961	44 882 221	41 554 367	3 221 128	103 621
15	1 100	20 362	13 054	7 308	48 186 496	45 165 644	2 912 415	108 437
17	1 194	24 234	15 466	8 768	62 903 568	59 480 552	3 341 732	81 272
20	1 567	28 675	18 185	10 490	66 801 503	60 456 729	4 377 313	
24	1 422	26 521	17 133	9 388	58 471 686	52 418 677	3 497 529	
1～3人	599	1 140	721	419	620 305	338 698	258 549	
4～9	328	2 006	1 283	723	2 070 291	1 431 703	545 936	
10～29	304	5 169	3 404	1 765	8 163 659	5 876 881	1 237 165	
30～99	147	7 568	4 753	2 815	14 115 724	11 966 545	1 249 072	
100人以上	44	10 638	6 972	3 666	33 501 707	32 804 850	206 807	
食料	125	4 558	2 011	2 547	8 332 701	7 924 946	34 829	
1～3人	22	49	22	27	31 404	26 828	511	
4～9	35	218	108	110	176 098	157 424	865	
10～29	34	578	259	319	696 924	622 840	12 669	
30～99	20	1 002	474	528	2 281 200	2 055 894	20 784	
100人以上	14	2 711	1 148	1 563	5 147 075	5 061 960	—	
飲料	22	540	396	144	1 534 973	1 437 092	2 986	
1～3人	1	2	2	—	x	—	x	
4～9	7	52	35	17	42 807	39 523	x	
10～29	10	168	118	50	268 087	183 529	101	
30～99	3	139	97	42	x	x	—	
100人以上	1	179	144	35	x	x	—	

1 この表は、平成20年までは工業統計調査、平成24年は経済センサス-活動調査の結果です。

2 調査日は、平成20年までは12月31日、平成24年は2月1日です。

3 投資総額については10人以上の事業所のみです。

4 産業分類の改訂（平成14年3月7日）に伴い、主なものでは「もやし製造業」が「製造業」から「農業」に「新開業」及び「出版業」が「製造業」から「情報通信業」に移行し、工業統計調査の対象外となりました。

「電気機械器具製造業」が「電気機械器具製造業」、「情報通信機械器具製造業」及び「電子部品・デバイス製造業」に3分割されました。

「武器製造業」が「その他の製造業」と統合しました。

5 粗付加価値額の数値は平成15年から不明です。

6 産業分類の改訂（平成19年11月6日）に伴い、主なものでは「衣服・その他の繊維製品製造業」が「繊維工業」に移行しました。

「パルプ・紙・紙加工品製造業」が「木材・木製品製造業」に一部移設されました。

「化学工業」が「繊維工業」に一部移設されました。

「窯業・土石製品製造業」が「繊維工業」に一部移設されました。

「電気機械器具製造業」が「電子部品・デバイス・電子回路製造業」、「情報通信機械器具製造業」にそれぞれ一部移設されました。

「輸送用機械器具製造業」が「生産用機械器具製造業」に一部移設されました。

「精密機械器具製造業」が「業務用機械器具製造業」、「その他の製造業」に一部移設されました。

「その他の製造業」が「業務用機械器具製造業」に一部移設されました。

「一般機械器具製造業」が「はん用機械器具製造業」、「生産用機械器具製造業」及び「業務用機械器具製造業」に3分割されました。

7 集計の都合上、合計と内訳が一致しないところがあります。

資料 庶務課

概況 (全)

荷 額	等		現金給与 総 額	原 材 料 使用額等	粗 付 加 価 値 額	生 産 額	付加価値額	投資総額	区 分
	くず廃物 の出荷額	その他の 収 入 額							
—	3 105	7 945 526	26 980 432	17 184 333	45 049 572	15 888 455	1 864 409	平成13年	
—	—	7 300 249	27 935 215	—	48 450 256	18 237 043	1 607 893	15	
—	—	9 227 323	36 742 886	—	63 330 584	23 881 304	2 836 210	17	
471	1 966 990	10 801 160	40 639 743	—	65 085 406	23 903 158	2 015 555	20	
817	2 554 663	9 744 417	34 193 729	—	56 215 661	22 299 070	1 408 529	24	
1	23 057	136 572	251 724	—	597 247	352 962	—	1～3人	
—	92 652	531 493	954 254	—	1 977 639	1 073 471	—	4～9	
47	1 049 566	1 711 521	3 822 271	—	7 238 915	4 173 981	—	10～29	
769	899 338	2 597 349	8 139 660	—	13 305 595	5 460 819	564 053	30～99	
—	490 050	4 767 482	21 025 820	—	33 096 265	11 237 837	844 476	100人以上	
—	372 926	1 529 142	4 392 952	—	7 945 773	3 760 394	242 069	食 料	
—	4 065	6 158	14 334	—	27 339	16 256	—	1～3人	
—	17 809	41 145	93 520	—	158 289	79 455	—	4～9	
—	61 415	143 806	329 751	—	643 495	354 630	—	10～29	
—	204 522	280 664	1 437 131	—	2 037 957	744 101	48 604	30～99	
—	85 115	1 057 369	2 458 216	—	5 078 693	2 565 952	193 465	100人以上	
—	94 895	240 213	441 587	—	1 419 572	814 757	121 656	飲 料	
—	x	x	—	—	x	x	—	1～3人	
—	x	12 884	9 935	—	41 866	28 307	—	4～9	
—	84 457	48 893	72 732	—	184 169	173 915	—	10～29	
—	8 701	x	x	—	x	x	x	30～99	
—	—	x	x	—	x	x	x	100人以上	

単位 万円

〇

〇

兆

つづき

単位 万円

区分	事業所数	従業者数		計	製造品出荷		製造品		修理料収入額
		男	女		計	製造品出荷	加工賃収入額		
コ 人 1～3人 4～9 10～29 30～99 100人以上	4	66	45	21	X	X	X	X	/
	1	2	1	1	X	—	—	X	
	1	9	7	2	X	—	—	X	
	1	15	9	6	X	X	—	—	
皮 革 1～3人 4～9 10～29 30～99 100人以上	—	—	—	—	—	—	—	—	/
	—	—	—	—	—	—	—	—	
	—	—	—	—	—	—	—	—	
	—	—	—	—	—	—	—	—	
薬 業 1～3人 4～9 10～29 30～99 100人以上	27	358	297	61	700 749	528 199	9 037	6 000	/
	8	18	11	7	30 823	X	X	2 085	
	4	19	14	5	X	X	X	952	
	13	250	215	35	566 398	425 780	X	—	
鉄 鋼 1～3人 4～9 10～29 30～99 100人以上	—	—	—	—	—	—	—	—	/
	—	—	—	—	—	—	—	—	
	—	—	—	—	—	—	—	—	
	—	—	—	—	—	—	—	—	
非 鉄 1～3人 4～9 10～29 30～99 100人以上	33	913	789	124	3 599 714	2 965 234	27 987	2 782	/
	5	12	9	3	6 196	1 798	2 782	18 959	
	9	73	60	13	117 491	98 532	246	6 000	
	11	233	197	36	427 544	370 437	X	—	
金 属 1～3人 4～9 10～29 30～99 100人以上	217	2 474	1 869	605	4 573 669	3 685 845	671 756	52 216	/
	108	202	136	66	102 238	48 751	147 580	300 226	
	48	304	216	88	330 021	163 030	881 520	1 335 187	
	43	793	612	181	1 340 653	881 520	1 335 187	93 497	
は 人 用 1～3人 4～9 10～29 30～99 100人以上	45	968	815	153	2 277 384	2 007 630	180 071	25 501	/
	14	33	22	11	41 599	14 832	39 604	52 078	
	11	72	53	19	82 143	40 743	155 088	62 888	
	9	157	131	26	207 166	155 088	X	—	
生 産 用 1～3人 4～9 10～29 30～99 100人以上	234	4 161	3 386	775	9 369 603	8 337 246	827 699	74 701	/
	87	171	123	48	96 098	20 421	165 717	496 197	
	67	381	272	109	350 006	183 071	85 455	5 629	
	56	941	771	170	1 515 584	861 397	2 264 998	5 007 359	

区分	投資総額	付加価値額	生産額	粗付加価値額	原材料使用額等	現金給与総額	荷 額 等	
							その他の収入額	くず廃物の出荷額
コ ム 人 1～3人 4～9 10～29 30～99 100人以上	X	X	X	X	X	X	X	X
	—	—	—	—	—	—	—	—
	—	—	—	—	—	—	—	—
	—	—	—	—	—	—	—	—
	—	—	—	—	—	—	—	—
	—	—	—	—	—	—	—	—
	—	—	—	—	—	—	—	—
	—	—	—	—	—	—	—	—
	—	—	—	—	—	—	—	—
	—	—	—	—	—	—	—	—
	—	—	—	—	—	—	—	—
皮 革 1～3人 4～9 10～29 30～99 100人以上	—	X	X	X	X	—	—	—
	—	—	—	—	—	—	—	—
	—	—	—	—	—	—	—	—
	—	—	—	—	—	—	—	—
業 業 1～3人 4～9 10～29 30～99 100人以上	X	342 657	571 549	573 109	359 823	122 941	163 513	122 941
	—	15 266	30 760	4 376	15 191	2 584	X	2 584
	—	X	X	X	X	X	—	X
	—	X	X	X	X	X	—	X
	—	—	—	—	—	—	—	—
	—	—	—	—	—	—	—	—
	—	—	—	—	—	—	—	—
	—	—	—	—	—	—	—	—
	—	—	—	—	—	—	—	—
	—	—	—	—	—	—	—	—
業 業 1～3人 4～9 10～29 30～99 100人以上	—	573 109	4 580	4 376	1 601	2 107	606 493	384 698
	—	54 680	117 491	54 680	61 923	22 500	1 616	22 500
	—	209 552	430 809	209 552	212 938	87 436	56 861	87 436
	X	X	X	X	X	X	X	X
	X	X	X	X	X	X	X	X
業 業 1～3人 4～9 10～29 30～99 100人以上	X	97 227	210 058	11 684	X	8 227	51 182	—
	—	38 020	63 750	38 020	24 255	X	—	—
	—	—	—	—	—	—	—	—
	—	—	—	—	—	—	—	—
	—	—	—	—	—	—	—	—
業 業 1～3人 4～9 10～29 30～99 100人以上	X	2 141 773	4 466 055	2 141 773	2 385 052	900 502	215 320	900 502
	—	64 131	100 967	64 131	35 356	22 124	1 271	22 124
	—	198 279	310 610	198 279	123 612	92 446	19 411	92 446
	—	566 233	1 199 342	566 233	754 981	286 835	158 907	286 835
	—	674 676	1 450 343	674 676	739 707	308 576	35 731	308 576
	—	638 454	1 404 793	638 454	731 396	190 521	—	190 521
	—	—	—	—	—	—	—	—
	—	—	—	—	—	—	—	—
	—	—	—	—	—	—	—	—
	—	—	—	—	—	—	—	—
	—	—	—	—	—	—	—	—
	—	—	—	—	—	—	—	—
	業 業 1～3人 4～9 10～29 30～99 100人以上	X	912 052	2 159 569	912 052	1 264 639	360 684	89 683
—		16 201	40 333	16 201	24 859	7 526	1 266	7 526
—		43 472	80 347	43 472	37 351	20 340	1 796	20 340
—		158 734	208 960	158 734	41 890	57 197	—	57 197
X		X	X	X	X	X	86 621	X
X		X	X	X	X	X	—	X
—		—	—	—	—	—	—	—
—		—	—	—	—	—	—	—
—		—	—	—	—	—	—	—
—		—	—	—	—	—	—	—
業 業 1～3人 4～9 10～29 30～99 100人以上	X	4 202 832	9 319 299	4 202 832	4 995 565	1 797 113	204 658	1 797 113
	—	63 872	95 122	63 872	29 081	26 835	976	26 835
	—	224 229	348 788	224 229	117 761	122 296	1 218	122 296
	—	873 515	1 352 290	873 515	607 799	389 395	157 990	389 395
	—	846 121	2 395 463	846 121	518 917	347 130	40 287	347 130
	—	2 195 095	5 127 636	2 195 095	2 722 007	911 457	4 187	911 457

つづき

単位 万円

区分	事業所数	従業者数		計	製造品出荷額		製造品収入額		修理料収入額
		男	女		計	製造品出荷額	加工賃収入額		
業務用 1～3人 4～9 10～29 30～99 100人以上	21	1 848	1 210	638	8 784 990	8 708 515	73 760		
	5	7	6	1	7 034	5 862	1 069		
	4	28	19	9	47 018	34 926	12 092		
	4	62	38	24	52 220	32 523	17 170		
	5	302	176	126	327 718	284 204	43 429		
3	1 449	971	478	8 351 000	8 351 000	—			
電子部品 1～3人 4～9 10～29 30～99 100人以上	23	2 879	2 000	879	7 775 849	7 437 925	337 924		
	3	8	3	5	1 879	590	1 289		
	3	17	7	10	7 513	5 642	1 871		
	5	97	43	54	40 487	19 628	20 859		
	7	413	230	183	707 438	481 542	225 896		
5	2 344	1 717	627	7 018 532	6 930 523	88 009			
電気 1～3人 4～9 10～29 30～99 100人以上	64	1 355	730	625	1 713 308	1 447 689	225 006		
	18	33	23	10	19 977	12 345	6 249		
	13	88	50	38	103 432	65 438	35 745		
	17	283	169	114	245 004	213 828	30 065		
	15	849	464	385	x	x	152 947		
1	102	24	78	x	x	—			
通信 1～3人 4～9 10～29 30～99 100人以上	4	251	131	120	648 508	594 683	x		
	—	—	—	—	—	—	—		
	1	8	1	7	x	—	x		
	1	22	7	15	x	—	x		
	1	36	26	10	x	x	—		
1	185	97	88	x	x	x			
輸送 1～3人 4～9 10～29 30～99 100人以上	15	207	111	96	163 088	96 424	66 484		
	4	6	4	2	1 685	50	1 635		
	2	17	6	11	x	—	x		
	8	137	86	51	140 933	96 374	44 379		
	1	47	15	32	x	—	x		
その他 1～3人 4～9 10～29 30～99 100人以上	69	760	459	301	910 354	874 708	17 363		
	37	69	42	27	23 129	15 402	6 995		
	20	100	65	35	76 293	64 642	8 306		
	10	139	100	39	140 953	133 812	2 062		
	1	35	31	4	x	x	—		
1	417	221	196	x	x	—			

7-6 工業の概況

単位 万円

区分	事業所数	従業者数	製造品出荷等					現金
			計	製造品出荷額	加工賃額	くず廃物の額	その他の収入額	
平成13年	124	13 647	35 595 382	34 262 569	1 266 062	/	66 751	5 579 205
15	122	13 217	39 882 318	38 689 246	1 130 091	/	62 981	5 231 415
17	144	16 506	53 092 185	51 761 135	1 277 273	/	53 777	6 872 398
20	184	19 332	55 620 048	52 258 549	1 909 988	39	1 451 472	8 023 353
24	191	18 206	47 617 431	44 771 395	1 455 879	769	1 389 388	7 364 831
30～49人	81	3 114	6 831 590	5 839 388	565 200	21	426 981	1 043 656
50～99	66	4 454	7 284 134	6 127 157	683 872	748	472 357	1 553 693
100～199	30	4 192	13 381 383	12 755 842	206 807	—	418 734	1 816 354
200～299	5	1 206	2 693 863	2 689 866	—	—	3 997	433 301
300人以上	9	5 240	17 426 461	17 359 142	—	—	67 319	2 517 827
食料	34	3 713	7 428 275	7 117 854	20 784	—	289 637	1 338 033
飲料	4	318	1 222 741	1 214 040	—	—	8 701	178 176
繊維	23	1 259	1 108 050	603 153	504 897	—	—	345 894
木材	1	42	x	x	x	—	x	x
家具	3	119	141 789	141 425	—	—	364	52 311
紙	8	592	1 599 562	1 507 291	53 030	—	39 241	229 144
印刷	5	265	314 734	275 097	—	—	39 637	101 515
化学	—	—	—	—	—	—	—	—
石油	—	—	—	—	—	—	—	—
石炭	—	—	—	—	—	—	—	—
プラスチック	6	395	1 181 329	1 038 798	1 391	—	141 140	135 863
ゴム	1	40	x	x	—	—	—	x
皮革	—	—	—	—	—	—	—	—
窯業	2	71	x	x	—	—	x	x
鉄鋼	8	595	3 048 483	2 494 467	6 000	—	548 016	272 655
非金属	2	69	x	x	x	—	—	x
金	18	1 175	2 800 757	2 592 544	171 734	748	35 731	499 097
はん用	11	706	1 946 476	1 796 967	62 888	—	86 621	275 621
生産用	24	2 668	7 407 915	7 272 357	91 084	—	44 474	1 258 587
業務用	8	1 751	8 678 718	8 635 204	43 429	—	85	730 624
電子部品	12	2 757	7 725 970	7 412 065	313 905	—	—	1 245 490
電気	16	951	1 344 895	1 156 078	152 947	21	35 849	324 323
電信	2	221	x	x	x	—	x	x
輸送	1	47	x	—	x	—	—	x
その他	2	452	x	x	—	—	x	x

1 この表は、平成20年までは工業統計調査、平成24年は経済センサス-活動調査の結果です。

2 調査日は、平成20年までは12月31日、平成24年は2月1日です。

3 産業分類の改訂（平成14年3月7日）に伴い、主なものでは「もやし製造業」が「製造業」から「農業」に「新開業」及び「出版業」が「製造業」から「情報通信業」に移行し、工業統計調査の対象外となりました。
商品分類番号が変更されました。

「電気機械器具製造業」が「電気機械器具製造業」、「情報通信機械器具製造業」及び「電子部品・デバイス製造業」に3分割されました。

「武器製造業」が「その他の製造業」と統合しました。

4 産業分類の改訂（平成19年11月6日）に伴い、主なものでは「衣服・その他の繊維製品製造業」が「繊維工業」に移行しました。

(従業者30人以上) その 1

給与総額	その他の給与	計	材 料			使 用 額			等		区 分
			原 材 料 使用額	燃料使用額	購入電力 使用額	委託生産費	製造等に 関連する 外注費	転売した 商品の仕 額			
5 262 682	316 523	22 970 757	19 190 537	217 272	489 931	3 073 017	/	/	平成 13 年		
4 954 918	276 497	24 434 422	20 339 269	197 959	431 054	3 466 140	/	/	15		
6 472 199	400 199	32 504 438	27 106 584	393 830	537 421	4 466 603	/	/	17		
7 493 663	529 690	35 380 271	28 832 296	458 525	682 473	4 021 324	210 502	1 175 151	20		
6 842 442	522 389 29	165 480 23	730 753	385 798	536 769	3 143 750	372 910	995 500	24		
986 127	57 529	3 973 550	2 455 123	49 179	80 725	970 562	105 915	312 046	30～49人		
1 466 666	87 027	4 166 110	2 981 251	63 482	147 335	671 326	33 896	268 820	50～99		
1 617 235	199 119	7 845 377	5 895 461	228 941	215 597	981 625	154 276	369 477	100～199		
391 634	41 667	1 574 360	1 411 314	15 570	24 807	94 005	26 524	2 140	200～299		
2 380 780	137 047	11 606 083	10 987 604	28 626	68 305	426 232	52 299	43 017	300人以上		
1 222 032	116 001	3 895 347	3 432 690	109 888	96 087	21 679	10 541	224 462	料 料		
168 294	9 882	358 920	315 468	14 559	11 060	7 879	5 413	4 541	食 飲		
325 843	20 051	574 499	357 142	31 678	44 304	135 151	6 224	—	織 織		
x	—	x	x	x	x	—	—	x	木 材		
36 723	15 588	72 688	37 991	1 574	2 163	28 878	2 082	—	家 具		
218 024	11 120	1 056 612	849 379	95 045	25 988	37 270	17 884	31 046	紙		
99 507	2 008	157 643	58 803	746	3 341	62 498	3 152	29 103	刷 学		
—	—	—	—	—	—	—	—	—	油		
—	—	—	—	—	—	—	—	—	石		
131 679	4 184	721 481	578 240	3 311	26 271	21 387	—	92 272	プラスチック		
x	x	x	x	x	x	x	x	—	革		
—	—	—	—	—	—	—	—	—	業		
258 967	x	x	x	x	x	—	x	x	鋼		
x	x	x	x	x	x	x	x	—	鉄		
473 886	25 211	1 471 103	1 118 101	33 032	29 148	277 999	7 871	4 952	属		
261 574	14 047	1 160 539	609 012	2 200	8 935	383 807	142 765	13 820	金		
1 173 518	85 069	4 240 924	2 738 976	9 924	45 875	1 410 312	33 040	2 797	非		
697 805	32 819	6 714 146	6 451 209	3 773	22 624	186 058	50 399	83	鉄		
1 130 140	115 350	4 601 278	4 248 549	8 056	49 798	291 185	3 690	—	業		
299 418	24 905	660 528	489 454	8 262	8 293	144 478	9 415	626	務		
x	x	x	x	x	x	x	x	—	用		
x	—	x	—	x	x	x	—	—	品		
x	x	x	x	x	x	x	x	x	子		
x	x	x	x	x	x	x	x	x	部		
x	x	x	x	x	x	x	x	x	電		
x	x	x	x	x	x	x	x	x	通		
x	x	x	x	x	x	x	x	x	信		
x	x	x	x	x	x	x	x	x	送		
x	x	x	x	x	x	x	x	x	他		

「パルプ・紙・紙加工品製造業」が「木材・木製品製造業」に一部移設されました。

「化学工業」が「繊維工業」に一部移設されました。

「窯業・土石製品製造業」が「繊維工業」に一部移設されました。

「電気機械器具製造業」が「電子部品・デバイス・電子回路製造業」、「情報通信機械器具製造業」にそれぞれ一部移設されました。

「輸送用機械器具製造業」が「生産用機械器具製造業」に一部移設されました。

「精密機械器具製造業」が「業務用機械器具製造業」、「その他の製造業」に一部移設されました。

「その他の製造業」が「業務用機械器具製造業」に一部移設されました。

「一般機械器具製造業」が「はん用機械器具製造業」、「生産用機械器具製造業」及び「業務用機械器具製造業」に3分割されました。

5 集計の都合上、合計と内訳が一致しないところがあります。

資料 庶務課

114 製造業

つづき

単位 万円

区分	在庫				額	
	製造	品	半製品及び仕掛品	原材料及び燃料	年初	年末
平成13年	990 995	1 094 405	1 932 145	1 996 086	1 034 095	998 661
15	1 127 217	1 159 883	1 823 881	2 054 975	934 344	1 099 575
17	1 406 015	1 670 491	2 569 039	2 751 663	1 321 143	1 342 695
20	1 833 491	1 879 562	3 105 287	3 310 580	1 510 337	1 592 963
24	1 612 708	1 945 569	2 308 260	2 149 985	1 604 494	1 558 745
30～49人	218 580	278 748	250 978	241 136	279 041	357 685
50～99	231 914	308 436	260 791	223 921	276 199	271 884
100～199	585 099	652 648	1 057 515	879 307	501 488	524 404
200～299	3 584	294 477	326 474	392 418	79 547	67 893
300人以上	573 531	411 260	412 502	413 203	468 219	336 879
食料	119 186	119 967	99 237	76 468	376 870	361 731
飲料	300 489	279 136	30 170	30 478	15 404	13 635
繊維	47 539	79 545	74 794	84 954	17 819	19 018
木材	x	x	x	x	x	x
家	1 409	2 099	5 094	3 581	3 158	2 940
紙	150 787	139 979	34 688	35 510	31 265	26 892
印刷	786	1 335	1 733	2 465	3 127	3 635
化学	—	—	—	—	—	—
石油	—	—	—	—	—	—
石	—	—	—	—	—	—
プラスチック	43 950	47 496	6 821	6 606	20 716	24 637
ゴム	x	x	x	x	x	x
皮革	—	—	—	—	—	—
窯	—	—	—	—	—	—
鉄	x	x	—	—	x	—
非金属	94 216	104 952	56 933	67 302	105 377	113 768
金	x	x	x	x	x	x
は	113 068	165 999	81 604	119 531	52 654	56 478
生産	13 692	50 120	328 547	262 193	30 133	30 018
心	267 240	574 634	1 127 953	980 217	416 116	469 900
業務	298 741	263 900	188 966	174 138	214 349	71 972
子	100 166	40 250	181 160	201 862	178 741	221 657
部	10 597	15 194	43 060	41 329	43 760	55 492
電	x	x	x	x	x	x
通	—	—	—	—	—	—
輸	—	—	—	—	—	—
の	x	x	x	x	x	x
他	—	—	—	—	—	—

年末現在高	有形固定資産				産額			建設仮勘定増減	投資総額	区分
	取計	得建物	額機械等	土地取得額	減価償却額	増	減			
11 739 924	1 572 742	372 769	1 199 973	24 953	1 463 229	266 714	1 864 409	平成 13 年		
12 661 208	1 693 950	138 961	1 554 989	23 642	1 824 804	△109 699	1 607 893	15		
14 059 463	1 974 317	336 370	1 637 947	47 466	1 818 691	553 128	2 574 911	17		
15 483 648	1 871 872	522 371	1 349 501	65 692	1 662 444	77 991	2 015 555	20		
14 038 695	1 153 932	271 540	882 392	45 489	1 541 379	209 108	1 408 529	24		
2 001 328	248 793	70 257	178 536	39 929	185 377	△150	288 572	30～49人		
2 668 331	247 513	63 150	184 363	2 311	261 716	25 657	275 481	50～99		
5 060 381	273 498	108 964	164 534	3 249	461 018	182 155	458 902	100～199		
845 048	43 437	9 661	33 776	—	66 763	1 166	44 603	200～299		
3 463 607	340 691	19 508	321 183	—	566 505	280	340 971	300人以上		
1 876 679	165 736	42 954	122 782	—	185 716	76 333	242 069	食料		
1 238 033	33 422	12 146	21 276	x	103 705	x	121 658	飲料		
399 820	7 370	694	6 676	—	25 362	—	7 370	繊維		
x	x	—	x	—	x	—	x	木材		
69 280	665	—	665	—	3 941	—	665	家具		
1 026 469	42 483	16 693	25 790	—	99 900	11 571	54 054	紙		
176 241	51 387	2 283	49 104	—	21 247	—	51 387	印刷		
—	—	—	—	—	—	—	—	化学		
—	—	—	—	—	—	—	—	石油		
604 370	25 787	1 800	23 987	30	36 491	—	25 817	プラスチック		
x	x	—	x	—	x	—	x	ゴム		
—	—	—	—	—	—	—	—	皮革		
x	x	—	x	—	x	—	x	窯業		
1 005 663	124 715	45 846	78 869	—	110 208	△3 810	120 905	鉄鋼		
x	x	x	x	x	x	x	x	非金属		
914 310	69 947	13 559	56 388	2 834	93 278	10 062	82 843	鉄屑		
486 861	50 291	10 661	39 630	—	59 891	939	51 230	金		
2 678 886	145 802	38 323	107 479	284	238 139	△6 082	140 004	はん		
822 609	66 565	11 010	55 555	1 801	64 209	1 166	69 532	生産用		
2 047 937	268 293	32 127	236 166	35 963	423 541	2 787	307 043	電子部品		
286 513	15 963	2 409	13 554	480	24 697	28 255	44 698	電気		
x	x	x	x	—	x	—	x	通輸		
x	x	x	x	—	x	—	x	輸送		
x	x	x	x	—	x	—	x	その他		

7-7 工業の概況

区分	事業所数	事業所敷地面積及び建築面積 (㎡)			計	水 源	
		敷地面積	建築面積	延べ建築面積		工業用水道	上水道
平成13年	124	1 884 139	600 986	853 342	67 771	—	5 594
15	122	1 801 807	585 506	837 733	69 344	—	4 744
17	144	2 405 312	754 855	1 079 754	74 558	—	5 199
20	184	2 930 219	924 738	1 380 538	81 244	7 145	6 611
24	191	3 038 980			75 183	5 723	5 423
30～49人	81	659 936			4 293	77	1 223
50～99	66	709 673			5 480	2 575	1 482
100～199	30	1 084 414			58 573	3 071	1 046
200～299	5	106 879			755	—	200
300人以上	9	478 078			6 082	—	1 472
食料	34	602 855			6 810	—	1 220
飲料	4	114 484			990	—	41
繊維	23	151 954			6 197	5 546	562
木材	1	x			x	—	x
紙	3	27 778			74	—	74
印刷	8	203 808			18 187	79	106
化学	5	23 882			34	—	34
石油	—	—			—	—	—
石油製品	—	—			—	—	—
プラスチック	6	76 153			352	x	x
ゴム	1	x			x	—	x
皮革	—	—			—	—	—
窯業	2	x			—	—	—
鉄業	8	212 729			35 838	—	200
非金属	2	x			x	—	x
金業	18	319 673			868	17	497
生業	11	122 207			92	4	47
生産	24	458 619			3 556	13	337
産業	8	123 433			140	4	135
子部	12	304 981			1 689	—	1 688
電気	16	76 909			114	—	111
電送	2	x			x	x	x
通信	1	x			x	—	x
その他	2	x			x	—	x

1 この表は、平成20年までは工業統計調査、平成24年は経済センサスー活動調査の結果です。

2 調査日は、平成20年までは12月31日、平成24年は2月1日です。

3 産業分類の改訂（平成14年3月7日）に伴い、主なものでは「もやし製造業」が「製造業」から「農業」に「新開業」及び「出版業」が「製造業」から「情報通信業」に移行し、工業統計調査の対象外となりました。商品分類番号が変更されました。

「電気機械器具製造業」が「電気機械器具製造業」、「情報通信機械器具製造業」及び「電子部品・デバイス製造業」に3分割されました。

「武器製造業」が「その他の製造業」と統合しました。

4 産業分類の改訂（平成19年11月6日）に伴い、主なものでは「衣服・その他の繊維製品製造業」が「繊維工業」に移行しました。

(従業者30人以上) その 2

た り 工 業 用 水 量 (m³)	用 量 (m³)						区 分	
	井戸水	その他	回収水	ボイラ用水	原料用水	塗 別		
						製品処理・ 洗浄用水	冷却用水・ 温調用水	その他
14 440	12 945	34 792	1 103	253	18 865	42 996	4 554	平成13年
15 469	14 341	34 790	1 394	307	19 997	43 185	4 461	15
21 689	12 623	35 047	2 129	1 214	21 921	43 696	5 598	17
18 894	13 553	35 041	2 783	1 947	28 221	44 223	4 070	20
16 848	12 207	34 982	—	—	—	—	—	24
2 988	5	—	—	—	—	—	—	30～49人
1 126	2	295	—	—	—	—	—	50～99
7 569	12 200	34 687	—	—	—	—	—	100～199
555	—	—	—	—	—	—	—	200～299
4 610	—	—	—	—	—	—	—	300人以上
5 590	—	—	—	—	—	—	—	食飲料
949	—	—	—	—	—	—	—	飲織木家
5	—	84	—	—	—	—	—	材織木家
—	—	—	—	—	—	—	—	具材織木家
—	—	—	—	—	—	—	—	具材織木家
5 802	12 200	—	—	—	—	—	—	紙
—	—	—	—	—	—	—	—	紙
—	—	—	—	—	—	—	—	紙
70	—	50	—	—	—	—	—	刷学油ク
x	—	—	—	—	—	—	—	革業鋼鉄属
x	—	—	—	—	—	—	—	業業鋼鉄属
883	2	34 753	—	—	—	—	—	非金は生業電通
—	—	—	—	—	—	—	—	輸
254	5	95	—	—	—	—	—	輸
41	—	—	—	—	—	—	—	輸
3 206	—	—	—	—	—	—	—	輸
1	—	—	—	—	—	—	—	輸
1	—	—	—	—	—	—	—	輸
3	—	—	—	—	—	—	—	輸
x	—	—	—	—	—	—	—	輸

「パルプ・紙・紙加工品製造業」が「木材・木製品製造業」に一部移送されました。

「化学工業」が「繊維工業」に一部移送されました。

「窯業・土石製品製造業」が「繊維工業」に一部移送されました。

「電気機械器具製造業」が「電子部品・デバイス・電子回路製造業」、「情報通信機械器具製造業」にそれぞれ一部移送されました。

「輸送用機械器具製造業」が「生産用機械器具製造業」に一部移送されました。

「精密機械器具製造業」が「業務用機械器具製造業」、「その他の製造業」に一部移送されました。

「その他の製造業」が「業務用機械器具製造業」に一部移送されました。

「一般機械器具製造業」が「はん用機械器具製造業」、「生産用機械器具製造業」及び「業務用機械器具製造業」に3分割されました。

5 平成24年は、建築面積、述べ建築面積、1日当たり用途別用水量は不明です。
資料 庶務課

7-8 地区別

単位：万円

地区名	事業所数	従業者数		製造品出荷額		
		平成20年	平成24年	平成20年	平成24年	
総	1 588	1 422	26 521	67 959 660	58 471 686	61 576 786
千四手	28	24	122	111 347	117 061	90 746
四郎丸	18	14	110	95 212	88 168	74 118
豊田之	10	6	24	28 500	14 997	23 911
阪上	26	17	138	147 289	105 729	88 265
表町	9	10	129	71 861	102 336	68 104
中神	27	20	78	78 288	48 080	48 480
川田	19	18	107	84 111	74 000	51 130
崎崎	39	34	470	397 072	334 169	287 728
町町	98	86	3 053	15 160 059	9 161 596	14 384 545
大新	25	18	207	90 741	98 086	62 049
大新	16	17	87	175 623	115 576	160 294
宮内	138	140	4 466	7 676 655	7 857 754	6 990 427
十六	19	11	188	947 297	472 522	785 051
大田	12	13	199	486 967	477 537	465 994
山栖	7	7	46	22 291	131 833	10 444
富吉	17	18	154	78 293	76 969	57 831
山曾	52	52	596	893 793	849 827	678 586
山本	17	14	76	88 020	95 382	73 559
新組	48	42	610	840 922	1 022 427	618 917
黒下	163	152	4 252	16 684 454	16 803 437	15 691 263
上川	8	12	34	484 829	13 233	388 329
福川	65	71	808	1 449 854	975 253	1 166 182
王戸	10	1	5	128 747	x	100 810
日関	2	5	32	x	23 758	x
宮原	36	23	352	1 667 253	555 676	1 259 613
青本	26	32	860	2 354 998	2 429 410	2 074 181
大積	5	5	38	15 672	25 907	14 146
深才	—	3	43	—	44 370	—
中越	33	26	29	156 177	x	154 225
之島	46	50	806	776 925	685 741	650 723
路路	666	666	806	996 760	1 003 919	647 112
三島	52	57	2 132	4 653 510	5 155 257	4 586 051
山古	30	27	746	2 775 263	2 523 985	2 719 782
小国	3	—	—	x	—	x
和寺	34	25	332	711 612	580 661	669 966
泊尾	31	27	472	728 632	868 832	697 475
板地	84	72	1 142	1 827 803	1 691 027	1 610 014
与地	223	173	2 069	2 471 334	1 836 264	1 672 365
川口	85	79	672	1 417 855	854 524	1 311 446
城域	21	18	386	1 158 157	1 069 906	1 120 057

1 この表は、平成20年は工業統計調査、平成24年は経済センサス-活動調査の結果です。

2 調査日は、平成20年は12月31日、平成24年は2月1日です。

ただし、平成24年は事業所数・従業員数以外は平成23年12月31日現在の数値となります。

資料 庶務課

工業の概況(全)

等	現金給与総額		原材料使用額等		付加価値額		地区名
	平成20年	平成24年	平成20年	平成24年	平成20年	平成24年	
品出荷額							
平成24年	平成20年	平成24年	平成20年	平成24年	平成20年	平成24年	数
52 418 677	10 982 826	9 744 417	41 318 590	34 193 729	24 354 371	22 299 070	総
72 718	36 304	31 067	42 162	51 667	64 444	62 639	千手地区
76 315	28 687	27 587	42 757	44 576	49 958	40 643	四郎田地区
14 254	9 719	5 874	12 020	8 710	15 696	5 827	豊田地区
84 924	41 187	34 146	56 617	47 926	86 353	55 181	阪上地区
78 628	24 344	22 556	43 375	48 156	24 500	50 651	表町地区
23 337	26 216	14 995	32 924	17 483	43 200	29 140	中島地区
42 439	25 452	20 545	38 125	29 151	43 798	43 748	神田地区
189 949	162 285	127 518	127 573	121 249	251 748	202 904	川崎地区
8 588 484	1 901 955	1 355 273	11 366 586	6 698 827	3 312 452	1 923 641	新大地区
73 400	32 444	36 755	34 220	40 332	53 688	56 744	新大地区
97 850	18 064	19 885	115 345	42 333	57 466	71 022	希望ヶ丘地区
6 891 210	1 713 462	1 893 219	3 770 291	4 017 387	3 475 283	3 468 483	宮内町地区
268 265	124 987	56 971	657 626	250 947	236 840	199 481	十六日田地区
460 623	65 689	55 613	325 540	303 165	143 697	125 274	大田地区
129 529	9 497	20 745	4 733	100 902	16 722	29 610	山通地区
14 879	25 276	33 808	33 222	25 140	42 712	49 428	山栖地区
613 366	204 328	193 889	456 854	446 414	405 073	381 498	富曾地区
81 710	22 491	20 218	41 994	81 031	43 835	15 111	山本地区
643 736	223 787	210 347	433 723	522 311	379 076	476 850	山組地区
16 063 844	1 889 557	1 715 101	11 172 271	11 091 555	5 298 234	5 104 403	黒条地区
3 869	22 533	6 582	441 252	3 962	40 303	8 831	下川地区
754 395	373 770	250 546	766 125	432 656	607 411	510 554	上福寺地区
14 766	35 241	x	50 760	x	71 684	x	王川地区
469 387	275 794	137 383	887 013	292 533	734 352	244 237	日関地区
1 886 062	390 473	372 467	1 208 881	962 912	1 056 923	1 367 944	関原地区
24 379	3 434	8 051	7 114	14 128	8 150	15 408	宮本地区
40 393	—	15 391	—	15 483	—	25 282	青葉台地区
614 229	23 698	x	95 147	405 499	55 018	x	深大地区
823 346	183 121	156 045	421 657	405 499	342 641	280 870	深大地区
5 009 089	207 621	250 894	515 425	567 781	436 619	396 003	中越地区
2 416 173	790 643	873 852	1 892 476	1 934 577	2 389 562	2 941 666	越路地区
559 592	351 366	288 968	1 492 986	1 796 564	1 251 470	1 095 092	三古地区
847 331	111 232	90 900	476 002	373 405	212 731	183 168	小山地区
1 485 432	189 123	160 613	421 997	385 804	283 134	451 434	和島地区
1 070 052	388 135	345 872	1 132 408	1 008 156	651 891	647 278	寺泊地区
766 015	601 053	533 966	1 212 847	877 616	1 136 067	902 419	寺尾地区
1 040 866	260 566	188 377	796 004	444 865	569 196	382 471	板口地区
	181 666	152 524	678 847	648 151	451 213	416 157	川口地区

7-9 工業解析

単位 万円

区分	生産額				従業者1人当たり平均生産額			
	平成13年	平成15年	平成17年	平成20年	平成13年	平成15年	平成17年	平成20年
総数	35 762 733	40 146 078	53 539 285	54 419 901	2 590		3 024	
30～49人	3 410 740	3 424 664	3 538 118	5 070 939	1 834		1 682	
50～99	6 149 837	5 049 019	8 150 645	7 174 481	1 835		1 738	
100～199	5 049 779	5 109 635	11 388 776	14 882 604	2 034		2 503	
200～299	4 854 637	4 782 032	3 851 413	4 992 584	2 828		2 482	
300人以上	16 297 740	21 780 728	26 610 333	22 299 293	3 675		4 883	
食料	3 538 527	2 989 006	5 721 740	6 271 235	1 765		1 466	
30～99人			1 997 646	2 124 299				
100人以上	3 538 527	2 989 006	3 724 094	4 146 936	1 765		1 466	
飲料								
30～99人								
100人以上								
繊維								
30～99人								
100人以上								
衣服								
30～99人	612 593	560 676			619		768	
100人以上	612 593	560 676			619		768	
木材								
30～99人								
100人以上								
家具								
30～99人								
100人以上								
紙								
30～99人	1 664 126	1 731 762			2 800		3 120	
100人以上	1 664 126	1 731 762	281 875	261 530	2 800		3 120	
印刷								
30～99人	263 481	251 325			1 190		1 169	
100人以上	263 481	251 325			1 190		1 169	
化学								
30～99人								
100人以上								
石油								
30～99人								
100人以上								

1 この表は経済産業省のもとに全国一斉に実施された工業統計調査の結果です。

2 この表は全数調査年（製造業に属する全ての事業所を対象とする調査の年）の結果です。

3 産業分類の改訂（平成14年3月7日）に伴い、主なものでは「もやし製造業」が「製造業」から「農業」に「新開業」及び「出版業」が「製造業」から「情報通信業」に移行し、工業統計調査の対象外となりました。商品分類番号が変更されました。

「電気機械器具製造業」「情報通信機械器具製造業」及び「電子部品・デバイス製造業」に3分割されました。

「武器製造業」が「その他の製造業」と統合しました。

4 平成17年から従業者1人当たり平均生産額の数値は不明です。

表 (従業者30人以上)

各年12.31現在

平成13年	平成15年	平成17年	平成20年	従業者1人当たり平均付加価値額				区分
				平成13年	平成15年	平成17年	平成20年	
10 910 623	13 707 850	18 832 414	18 315 664	799	1 037	1 141	947	総数
1 163 618	1 394 088	1 257 267	2 014 850	637	699	591	737	30～49人
2 503 768	2 093 392	3 158 418	3 146 396	768	742	943	777	50～99
1 682 761	1 569 337	3 732 778	4 771 301	689	780	1 128	1 069	100～199
1 633 710	2 089 092	1 241 732	1 808 755	964	1 108	874	907	200～299
3 926 766	6 561 941	9 442 219	6 774 362	889	1 457	1 499	1 071	300人以上
1 095 626	1 070 086	2 243 348	2 408 168	555	535	663	651	食料
} 1 095 626	} 1 070 086	506 436	765 512	} 555	} 535	572	659	30～99人
		1 736 912	1 642 656			695	647	100人以上
x	x	x	x	x	x	x	x	飲料
} x	} x	x	x	} x	} x	x	x	30～99人
		x	x			x	x	100人以上
—	—	—	776 654	—	—	—	575	繊維
} —	} —	—	557 228	} —	} —	—	618	30～99人
		—	219 426			—	489	100人以上
430 461	403 553	x	452	573	x	x	—	衣服
} 430 461	} 403 553	x	452	} 573	} 573	x	—	30～99人
		x	—			x	—	100人以上
x	x	x	x	x	x	x	x	木材
} x	} x	x	x	} x	} x	x	x	30～99人
		x	—			x	—	100人以上
x	x	91 712	83 405	x	x	637	622	家具
} x	} x	91 712	83 405	} x	} x	637	622	30～99人
		—	—			—	—	100人以上
478 904	478 113	x	813	876	x	x	x	紙
} 478 904	} 478 113	x	813	} 876	} 876	x	x	30～99人
		93 646	97 254			515	456	100人以上
130 775	133 252	x	605	635	x	x	x	印刷
} 130 775	} 133 252	x	605	} 635	} 635	x	x	30～99人
		x	605			x	x	100人以上
x	x	x	x	x	x	x	x	化学
} x	} x	x	x	} x	} x	x	x	30～99人
		x	—			x	—	100人以上
—	—	—	—	—	—	—	—	石油
} —	} —	—	—	} —	} —	—	—	30～99人
		—	—			—	—	100人以上

5 産業分類の改訂(平成19年11月6日)に伴い、主なものでは「衣服・その他の繊維製品製造業」が「繊維工業」に移行しました。

「パルプ・紙・紙加工品製造業」が「木材・木製品製造業」に一部移設されました。

「化学工業」が「繊維工業」に一部移設されました。

「窯業・土石製品製造業」が「繊維工業」に一部移設されました。

「電気機械器具製造業」が「電子部品・デバイス・電子回路製造業」、「情報通信機械器具製造業」にそれぞれ一部移設されました。

「輸送用機械器具製造業」が「生産用機械器具製造業」に一部移設されました。

「精密機械器具製造業」が「業務用機械器具製造業」、「その他の製造業」に一部移設されました。

「その他の製造業」が「業務用機械器具製造業」に一部移設されました。

「一般機械器具製造業」が「はん用機械器具製造業」、「生産用機械器具製造業」及び「業務用機械器具製造業」に3分割されました。

6 平成24年から都合により統計表を廃止しました。

資料 庶務課

つづき

単位 万円

区分	生産額			平成20年	従業員1人当たり平均生産額			
	平成13年	平成15年	平成17年		平成13年	平成15年	平成17年	平成20年
プラスチック 30～99人 100人以上	860 650	823 511	X	X	3 855	3 189		
ゴム 30～99人 100人以上	860 650	823 511	X	X	3 855	3 189		
皮革 30～99人 100人以上	—	—	X	X	—	—		
窯業 30～99人 100人以上	224 713	142 066	255 927	248 981	1 510	1 056		
鉄鋼 30～99人 100人以上	224 713	142 066	255 927	248 981	1 510	1 056		
非鉄 30～99人 100人以上	1 110 257	1 303 225	X	X	2 610	2 885		
金属 30～99人 100人以上	1 110 257	1 303 225	658 455	1 346 126	2 610	2 885		
機械 30～99人 100人以上	2 595 472	2 701 087	X	X	3 079	3 711		
はん用 30～99人 100人以上	2 595 472	2 701 087	X	X	3 079	3 711		
生産用 30～99人 100人以上	7 766 451	6 662 017	12 210 035	1 876 067	3 186	2 755		
業務用 30～99人 100人以上	7 766 451	6 662 017	3 597 732		3 186	2 755		
電子部品 30～99人 100人以上	...	11 332 139	12 024 747	4 513 140	...	4 491		
電気 30～99人 100人以上	...	11 332 139	578 415	524 206	...	4 491		
通信 30～99人 100人以上	8 650 216	1 241 230	591 069	873 753	2 091	1 289		
輸送 30～99人 100人以上	8 650 216	1 241 230	1 740 405	873 753	2 091	1 289		
精密 30～99人 100人以上	7 242 486	8 535 720	611 603		6 162	6 083		
その他 30～99人 100人以上	7 242 486	8 535 720	X	X	6 162	6 083		

区分	付加価値額				従業員1人当たり平均付加価値額			
	平成13年	平成15年	平成17年	平成20年	平成13年	平成15年	平成17年	平成20年
プラスチック 30～99人 100人以上	394 386 } 394 386 }	377 625 } 377 625 }	x x x	x x x	1 809 } 1 809 }	1 499 } 1 499 }	x x x	x x x
ゴム 30～99人 100人以上	— } — }	— } — }	x x	x x	— } — }	— } — }	x x	x x
皮革 30～99人 100人以上	— } — }	— } — }	— } — }	— } — }	— } — }	— } — }	— } — }	— } — }
窯業 30～99人 100人以上	143 895 } 143 895 }	73 314 } 73 314 }	138 215 } 138 215 }	97 951 97 951	999 } 999 }	560 } 560 }	853 } 853 }	447 447
鉄鋼 30～99人 100人以上	232 320 } 232 320 }	321 015 } 321 015 }	x } x }	x } x }	553 } 553 }	720 } 720 }	x } x }	1 060 1 060
非金属 30～99人 100人以上	— } — }	x } x }	x } x }	x } x }	— } — }	x } x }	x } x }	x } x }
金属 30～99人 100人以上	987 038 } 987 038 }	1 079 722 } 1 079 722 }	x } x }	932 491 375 554	1 194 } 1 194 }	1 514 } 1 514 }	x } x }	801 730
機械 30～99人 100人以上	2 953 551 } 2 953 551 }	2 585 303 } 2 585 303 }	4 636 198 } 1 469 777 }	556 937 556 937	1 224 } 1 224 }	1 076 } 1 076 }	1 462 } 1 380 }	858 858
はん用 30～99人 100人以上	— } — }	x } x }	x } x }	x } x }	— } — }	x } x }	x } x }	x } x }
生産用 30～99人 100人以上	— } — }	x } x }	x } x }	x } x }	— } — }	x } x }	x } x }	x } x }
業務用 30～99人 100人以上	— } — }	x } x }	x } x }	x } x }	— } — }	x } x }	x } x }	x } x }
電子部品 30～99人 100人以上	— } — }	x } x }	x } x }	x } x }	— } — }	x } x }	x } x }	x } x }
電気 30～99人 100人以上	— } — }	x } x }	x } x }	x } x }	— } — }	x } x }	x } x }	x } x }
通信 30～99人 100人以上	— } — }	x } x }	x } x }	x } x }	— } — }	x } x }	x } x }	x } x }
輸送 30～99人 100人以上	— } — }	x } x }	x } x }	x } x }	— } — }	x } x }	x } x }	x } x }
精密 30～99人 100人以上	— } — }	x } x }	x } x }	x } x }	— } — }	x } x }	x } x }	x } x }
その他 30～99人 100人以上	— } — }	x } x }	x } x }	x } x }	— } — }	x } x }	x } x }	x } x }

7-10 品目別製造品出荷額 (5億円以上)

単位 万円

平24. 2. 1現在

製造品番号	製 造 品 名	事業所数	単 位	数 量	出 荷 額
09 食料品					
091111	部分肉、冷凍肉（ブロイラーを除く）	7	—	—	773 441
092411	塩干・塩蔵品	3	—	—	64 957
092611	冷凍水産食品	4	—	—	287 882
092919	他に分類されない水産食料品	7	—	—	68 198
094211	しょう油、食用アミノ酸（粉しょう油、固形しょう油を含む）	3	kl	8,363	113 417
097112	菓子パン（イーストドーナッツを含む）	10	—	—	78 472
097211	洋生菓子	7	—	—	379 599
097212	和生菓子	11	—	—	58 937
097311	ビスケット類、干菓子	4	—	—	367 945
097411	米菓	12	—	—	2 578 240
099311	豆腐、しみ豆腐、油揚げ類	12	—	—	102 583
099511	冷凍調理食品	4	—	—	875 978
099611	そう（物）菜	8	—	—	60 023
099711	すし、弁当、おにぎり	4	—	—	481 063
099712	調理パン、サンドイッチ	9	—	—	492 194
099933	切餅、包装餅（和生菓子を除く）	9	—	—	281 642
099939	その他の製造食料品	17	—	—	65 038
10 飲料・たばこ・飼料					
102311	清酒（濁酒を含む）	16	kl	12,054	1 229 221
106311	有機質肥料	4	—	—	159 402
11 繊維工業品					
112149	その他の化学繊維紡績糸織物	3	km	8,260	155 101
112245	ポリエステル長繊維織物	5	km	5,657	236 372
12 木材・木製品（家具・装備品を除く）					
122411	住宅建築用木製組立材料	4	—	—	164 356
13 家具・装備品					
131111	建具（金属製を除く）	51	—	—	77 615
139111	事務所用・店舗用装備品	15	—	—	149 239
14 パルプ・紙・紙加工品					
145311	段ボール箱	8	—	—	186 962
149959	他に分類されないパルプ・紙・紙加工品	4	—	—	109 582
15 印刷・関連運品					
151111	オフセット印刷物（紙に対するもの）	42	—	—	427 212
151211	とっ版印刷物	9	—	—	64 664
152111	写真製版（写真植字を含む）	6	—	—	68 128

この表は総務省・経済産業省のもとに全国一斉に実施された経済センサスー活動調査の結果です。
資料 庶務課

つづき

単位 万円

製造品番号	製 造 品 名	事業所数	単 位	数 量	出荷額
17	石油製品・石炭製品				
174111	アスファルト舗装混合材、タール舗装混合材（アスファルト プロック、タールプロックを含む）	5	—	—	212 477
18	プラスチック製品				
182511	プラスチックフィルム・シート・床材・合成皮革加工品（切 断、接合、塗装、蒸着めつき、バフ加工等）	3	—	—	57 143
189711	医療・衛生用プラスチック製品	3	—	—	67 152
189819	他に分類されないプラスチック製品の加工品（切断、接合、 塗装、蒸着めつき、バフ加工等）	7	—	—	52 847
21	窯業・土石製品				
212211	生コンクリート	7	m ³	207,334	260 394
212316	土木用コンクリートプロック	3	t	39,291	71 299
212317	道路用コンクリート製品	4	t	41,549	78 836
22	鉄鋼				
225111	機械用銑鉄铸件	19	t	35,526	820 908
229211	鉄スクラップ加工処理品	3	—	—	77 675
23	非鉄金属				
235211	アルミニウム・同合金铸件	8	t	486	91 010
24	金属製品				
242912	建築用金物	4	—	—	485 062
244111	鉄骨	6	t	9,914	229 097
244219	その他の建設用金属製品	11	—	—	211 367
244519	その他の建築用金属製品	7	—	—	60 102
244619	その他の製缶板金製品	27	—	—	710 429
245211	打抜・プレス機械部分品（機械仕上げをしないもの）	4	—	—	134 301
245219	その他の打抜・プレス金属製品	6	—	—	105 186
247919	他に分類されない線材製品	5	—	—	161 218
25	はん用機械器具				
259619	その他のはん用機械・同装置	5	—	—	746 140
259919	他に分類されない各種機械部分品	7	—	—	144 049

つづき

単位 万円

製造品番号	製 造 品 名	事業所数	単 位	数 量	出 荷 額
26 生産用機械器具					
262141	建設機械・鉱山機械の部分品・取付具・附属品	9	—	—	75 476
263521	縫製機械の部分品・取付具・附属品	3	—	—	170 618
264513	包装・荷造機械の部分品・取付具・附属品	4	—	—	53 642
266124	研削盤	4	台	461	706 894
266126	専用機	3	台	224	63 718
266129	その他の金属工作機械	4	—	—	53 513
266311	金属工作機械の部分品・取付具・附属品	37	—	—	826 109
266313	金属加工機械の部分品・取付具・附属品	15	—	—	205 519
267119	その他の半導体製造装置	3	—	—	247 286
267121	半導体製造装置の部分品・取付具・附属品	5	—	—	112 736
269111	プレス用金型	3	—	—	72 620
269919	その他の生産用機械器具	15	—	—	1 163 925
269929	他に分類されない生産用機械器具の部分品・取付具・附属品	12	—	—	136 452
27 業務用機械器具					
273931	その他の計量器・測定器・分析機器・試験機・測量機械器具・理化学機械器具の部分品・取付具・附属品	3	—	—	1 973 187
28 電子部品・デバイス・電子回路					
284211	プリント配線実装基板	4	—	—	362 726
289929	他に分類されない電子部品・デバイス・電子回路	4	—	—	3 798 251
29 電気機械器具					
291411	配電盤	3	—	—	71 752
291412	監視制御装置	13	—	—	320 941
291419	その他の配電盤・電力制御装置	4	—	—	64 913
291421	配電盤・電力制御装置の部分品・取付具・附属品	9	—	—	67 353
291519	その他の配線器具・配線附属品	3	—	—	230 951
299919	他に分類されない電気機械器具	4	—	—	238 188
31 輸送用機械器具					
311329	その他の自動車部品（二輪自動車部品を含む）	6	—	—	116 345
32 その他の製品					
325313	テニス・卓球・バドミントン用具	3	—	—	511 601
325314	ゴルフ・ホッケー用具	3	—	—	119 394
329511	工業用模型（木型を含む）	18	—	—	105 805

7-11 品目別加工賃収入額（1億円以上）

単位 万円

平24.2.1現在

加工品番号	貨加工品名	事業所数	金額
11	繊維工業品		
112293	合成繊維長繊維織物	6	74 511
114593	その他の織物手加工染色・整理	4	128 618
115991	その他の繊維粗製品（製綿を含む）	41	21 889
116191	織物製成人男子・少年服	19	77 886
116291	織物製成人女子・少女服	54	273 731
116592	織物製校服	5	10 336
116891	セーター類	6	14 871
119991	他に分類されない繊維製品	6	10 172
14	パルプ・紙・紙加工品		
145491	紙器	5	13 714
15	印刷・同関連品		
151291	オフセット印刷以外の印刷	3	23 231
151391	紙以外のものに対する印刷	9	10 207
153291	印刷物加工	6	16 494
22	鉄鋼		
225191	鉄鉄錬物	4	24 959
24	金属製品		
243191	配管工事用附属品	4	21 320
244691	製缶板金製品	11	54 050
244692	金属板加工	26	83 467
245291	打抜・プレス加工金属製品	5	26 472
246191	金属製品塗装・エナメル塗装・ラッカー塗装	11	38 837
246491	電気めつき	3	39 865
246591	金属熱処理	11	153 015
246993	金属研磨、電解研磨、シリコン研磨	9	28 482
246994	その他の金属表面処理	5	40 104
249991	他に分類されない金属製品	3	12 133
25	はん用機械器具		
252391	油圧・空気圧機器・同部分品・取付具・附属品	7	15 782
253191	動力伝導装置・同部分品・取付具・附属品	6	73 308
259291	弁・同附属品	3	22 892
259391	切断・屈曲・ねじ切等パイプ加工	4	14 065
259991	他に分類されない各種機械部分品	5	23 262

この表は総務省・経済産業省のもとに全国一斉に実施された経済センサー活動調査の結果です。
資料 庶務課

つづき

単位 万円

賃加工品番号	賃加工品名	事業所数	金額
26	生産用機械器具		
262191	建設機械・鉱山機械・同部分品・取付具・附属品	8	29 432
264491	印刷・製本・紙工機械・同部分品・取付具・附属品	4	27 122
266191	金属工作機械	10	72 737
266391	金属工作機械用・金属加工機械用の部分品・取付具・附属品	111	363 395
266491	機械工具	4	23 922
267191	半導体製造装置・同部分品・取付具・附属品	11	120 413
269991	他に分類されない生産用機械器具・同部分品・取付具・附属品	8	108 627
27	業務用機械器具		
273491	精密測定器・同部分品・取付具・附属品	4	17 474
273991	その他の計量器・測定器・分析機器・試験機・測量機械器具・理化学機械器具・同部分品・取付具・附属品	3	50 112
28	電子部品・デバイス・電子回路		
284191	電子回路基板	4	186 213
284291	電子回路実装基板	5	46 929
29	電気機械器具		
291491	配電盤・電力制御装置・同部分品・取付具・附属品	18	37 414
292991	その他の産業用電気機械器具・同部分品・取付具・附属品	3	24 323
293291	空調・住宅関連機器・同部分品・取付具・附属品	3	112 714
293991	その他の民生用電気機械器具・同部分品・取付具・附属品	4	21 092
294291	電気照明器具・同部分品・取付具・附属品	5	23 084
31	輸送用機械器具		
311391	自動車部分品・附属品（二輪自動車を含む）	12	66 829

8 商 業 の 推 移

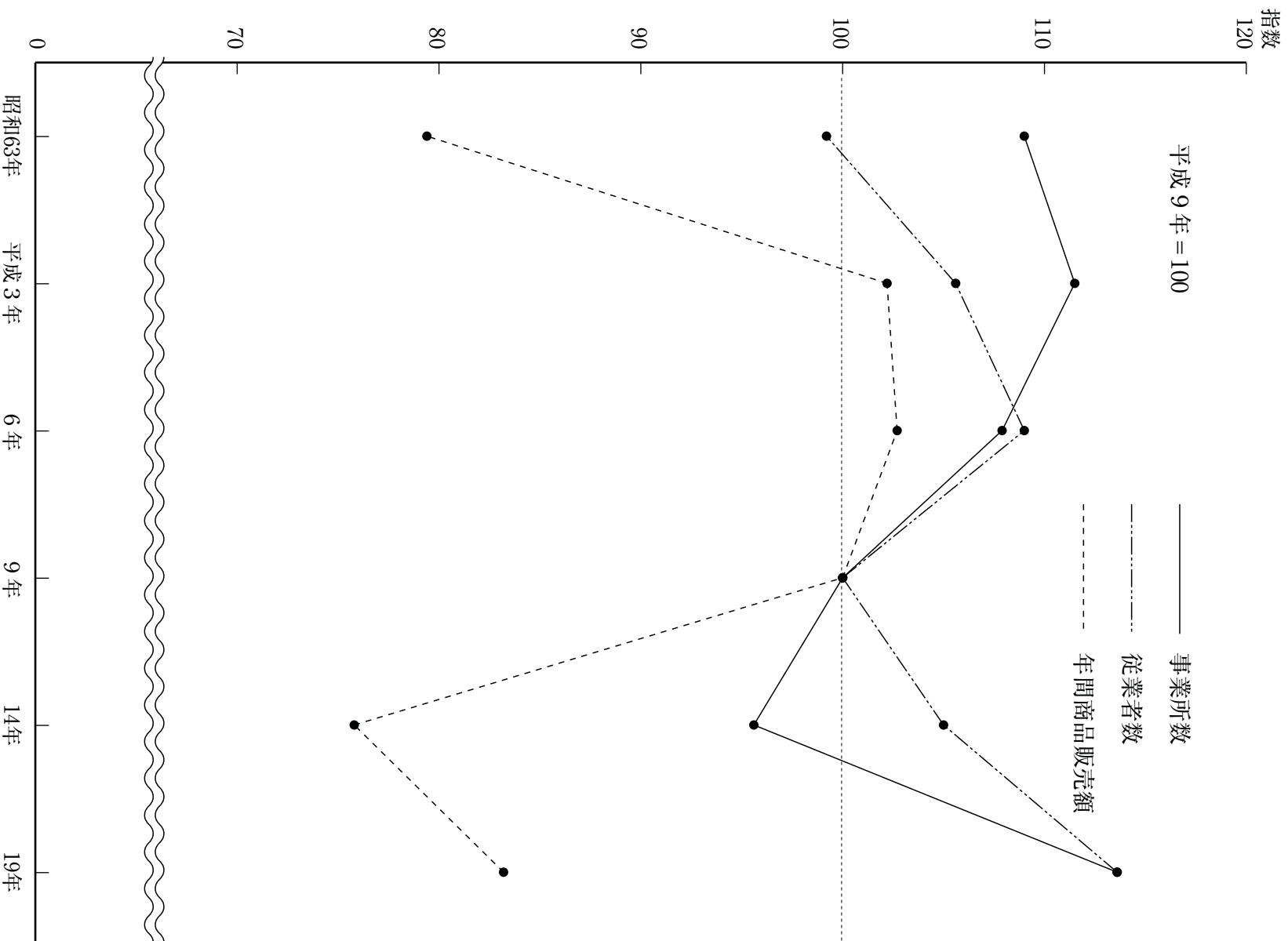

商業の概況（飲食店を除く）（平成19年）

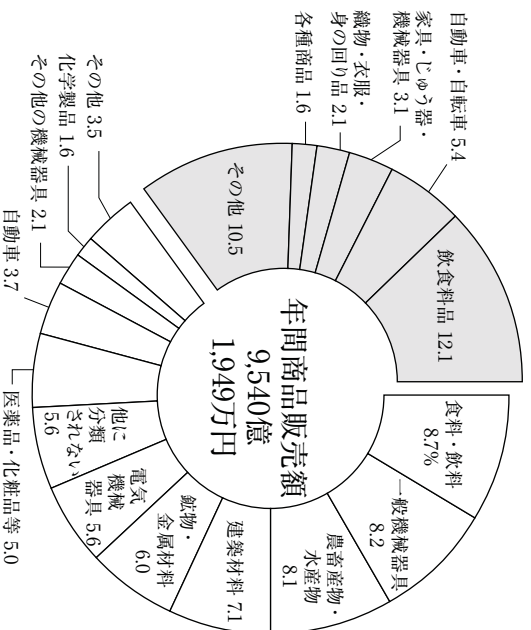
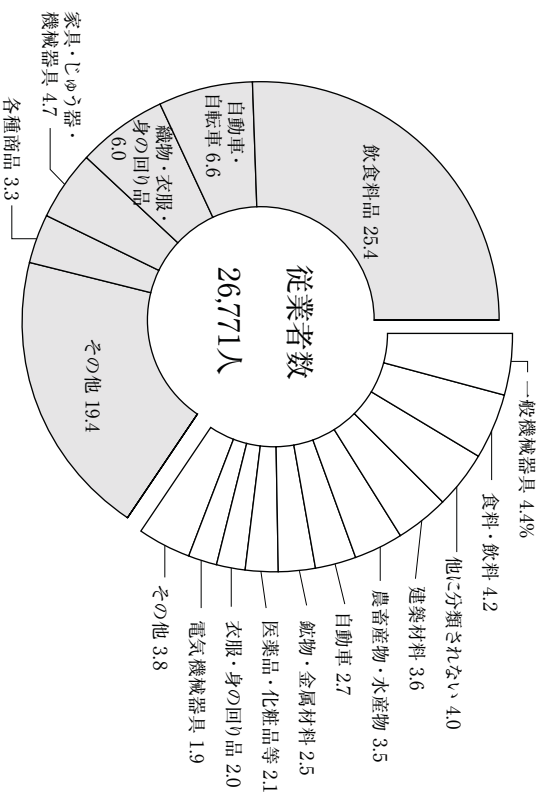
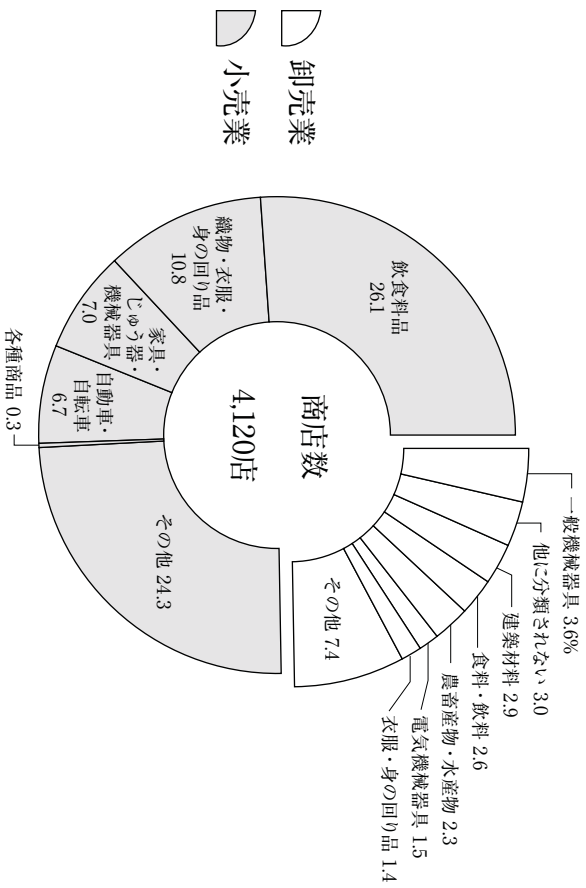

◻ 卸売業
◼ 小売業

8-1 商業の推移 (飲食店を除く)

単位 万円

年次	事業所数			従業者数		
	総数	卸売業	小売業	総数	卸売業	小売業
昭和43年	3 138	658	2 480	18 175	8 330	9 845
45	3 147	672	2 475	18 846	8 376	10 470
47	3 197	667	2 530	19 907	8 849	11 058
49	3 277	759	2 518	20 788	9 826	10 962
51	3 469	838	2 631	21 465	10 670	10 795
54	3 605	914	2 691	21 558	10 665	10 893
57	3 951	1 119	2 832	23 410	11 845	11 565
60	3 859	1 099	2 760	22 492	10 984	11 508
63	3 955	1 170	2 785	23 378	11 028	12 350
平成3年	4 047	1 288	2 759	24 872	12 609	12 263
6	3 915	1 264	2 651	25 671	12 843	12 828
9	3 628	1 140	2 488	23 562	11 274	12 288
14	3 469	1 096	2 373	24 744	9 922	14 822
19	4 120	1 023	3 097	26 771	9 268	17 503

年次	年間商品販売額			その他の収入額	商品手持額	売場面積
	総数	卸売業	小売業			
昭和43年	13 178 705	9 823 749	3 354 956	125 260	1 193 271	140 512
45	16 640 755	12 276 819	4 363 936	145 339	1 517 105	149 099
47	19 557 601	13 498 435	6 059 166	255 690	1 975 467	208 750
49	30 635 295	22 498 194	8 137 101	262 656	2 973 360	140 503
51	44 554 323	33 606 208	10 948 115	425 892	3 756 307	146 382
54	54 668 665	39 964 929	14 703 736	519 783	4 492 786	155 766
57	76 179 972	58 543 136	17 636 836	641 438	5 832 609	174 641
60	84 799 841	66 275 864	18 523 977	956 530	5 506 975	163 326
63	91 061 541	69 548 997	21 512 544	1 462 464	6 348 706	189 558
平成3年	117 218 998	92 107 062	25 111 936	1 965 721	6 923 741	224 271
6	117 836 590	91 551 628	26 284 962	2 243 253	7 029 402	258 441
9	114 710 185	85 174 097	29 536 088	2 202 511	6 549 563	254 227
14	86 941 461	60 488 098	26 453 363	2 070 741	5 679 070	287 924
19	95 401 949	62 209 494	33 192 455	1 828 485	5 957 552	390 708

- 1 この表は経済産業省のもとに全国一斉に実施された商業統計調査の結果です。
 - 2 調査日は昭和43年、平成3・6年は7月1日、昭和45・54・57・63年、平成9・14・19年は6月1日、昭和47・49・51・60年は5月1日です。
 - 3 昭和60・63年、平成3・6年は、代理商・仲立業については、数値から除きました。
 - 4 その他の収入については修理料、サービス料、仲立手数料の合計であったが昭和63年、平成3・6・9年は、このほか商業以外の収入が含まれています。
- 資料 庶務課

8-2 産 業 別 商 業 の

単位 万円

産 業 分 類	事 業 所 数					平成19年	従	
	平成3年	平成6年	平成9年	平成14年	平成3年		平成6年	
総 数	4 047	3 915	3 628	3 469	4 120	24 872	25 671	
49～54卸 売 業 計	1 288	1 264	1 140	1 096	1 023	12 609	12 843	
491 各 種 商 品 卸 売 業	4	5	7	7	9	29	56	
501 織 維 品 卸 売 業	27	10	14	10	23	223	74	
502 衣 服 ・ 身 の 回 り 品 卸 売 業	127	132	107	88	59	1 326	1 331	
511 農 畜 産 物 ・ 水 産 物 卸 売 業	75	95	84	82	96	919	1 071	
512 食 料 ・ 飲 料 卸 売 業	142	142	129	116	108	1 638	1 904	
521 建 築 材 料 卸 売 業	119	124	111	118	118	994	1 081	
522 化 学 製 品 卸 売 業	47	41	39	39	39	330	358	
523 鉱 物 ・ 金 属 材 料 卸 売 業	61	67	61	47	52	691	761	
524 再 生 資 源 卸 売 業	42	32	24	25	23	166	149	
531 一 般 機 械 器 具 卸 売 業		170	158	146	150		1493	
532 自 動 車 卸 売 業		58	59	66	52		762	
533 電 気 機 械 器 具 卸 売 業	397	101	89	90	63	3 766	970	
539 その他の機械器具卸売業		36	44	42	38		243	
541 家具・建具・じゅう器等卸売業	45	62	49	46	20	404	520	
542 医薬品・化粧品等卸売業	80	71	56	66	48	1 009	1 015	
549 他に分類されない卸売業	122	118	109	108	125	1 114	1 055	
55～60小 売 業 計	2 759	2 651	2 488	2 373	3 097	12 263	12 828	
55 各 種 商 品 小 売 業	11	11	6	14	12	843	899	
56 織物・衣服・身の回り品小売業	487	460	413	378	444	1 611	1 627	
57 飲 食 料 品 小 売 業	991	925	845	794	1 074	3 969	4 259	
58 自 動 車 ・ 自 転 車 小 売 業	182	193	194	199	278	1 250	1 348	
59 家具・じゅう器・機械器具小売業	269	242	226	228	287	1 106	975	
60 そ の 他 の 小 売 業	819	820	804	760	1 002	3 484	3 720	

- 1 この表は経済産業省のもとに全国一斉に実施された商業統計調査の結果です。
 - 2 調査日は平成3・6年は7月1日、昭和63年、平成9・14・19年は6月1日です。
 - 3 昭和63年、平成3・6年は、代理商・仲立業については、数値から除きました。
 - 4 平成14年の数値から、日本標準産業分類の改訂（平成14年3月）に伴い、改訂後の産業分類により作成しました。
- 資料 庶務課

概況(飲食店を除く)

業	者	数	年間商品販売額					産業分類
			平成3年	平成6年	平成9年	平成14年	平成19年	
平成9年	平成14年	平成19年	平成3年	平成6年	平成9年	平成14年	平成19年	産業分類
23 562	24 744	26 771	117 218 998	117 836 590	114 710 185	86 941 461	95 401 949	総数
11 274	9 922	9 268	92 107 062	91 551 628	85 174 097	60 488 098	62 209 494	49～54
75	93	74	78 056	515 690	696 406	414 903	281 298	491
90	46	68	1 114 063	3 399 938	2 881 960	1 271 436	926 404	501
1 034	796	538	8 466 024	5 029 957	4 017 819	2 970 429	1 450 244	502
896	934	928	19 963 581	22 632 249	17 692 087	8 448 794	7 770 707	511
1 738	1 333	1 137	97 57 175	13 100 452	13 141 070	9 430 815	8 252 578	512
912	981	967	6 880 241	6 328 719	5 989 212	4 962 079	6 799 144	521
253	235	293	1 929 021	1 649 913	1 243 745	1 250 059	1 534 125	522
754	565	664	5 693 963	5 701 319	5 662 141	3 795 563	5 698 980	523
101	144	96	257 618	261 061	240 650	249 299	264 026	524
1 443	1 081	1 176	25 282 811	7 175 735	7 768 012	5 918 484	7 848 524	531
720	693	728		3 153 255	3 629 506	2 625 531	3 533 609	532
786	682	501		7 932 970	7 439 709	6 094 765	5 311 171	533
317	356	341		1 213 894	2 111 929	1 986 834	1 968 393	539
424	314	132		1 474 270	2 181 198	1 730 676	464 719	541
743	670	566	5 774 371	6 032 433	5 418 264	4 944 676	4 799 822	542
988	999	1 059	5 435 868	5 242 845	5 510 911	4 950 686	5 305 750	549
12 288	14 822	17 503	25 111 936	26 284 962	29 536 088	26 453 363	33 192 455	55～60
602	915	886	3 285 423	3 349 963	2 770 901	2 230 954	1 499 397	55
1 486	1 450	1 601	2 880 583	2 816 477	2 934 227	2 125 209	2 017 258	56
4 136	5 699	6 796	6 518 766	7 168 933	8 099 189	8 083 452	11 545 040	57
1 351	1 514	1 761	4 492 435	4 757 313	5 732 520	5 199 229	5 127 753	58
947	1 084	1 269	1 952 979	1 661 460	2 173 837	2 231 335	2 977 119	59
3 766	4 160	5 190	5 981 750	6 530 816	7 825 414	6 583 184	10 025 888	60

8-3 規 模 別 卸 売

単位 万円

区 分	事業所数	従業者数	年間商品販売額	その他の収入額	商品手持額	
卸 売 業 総 数	1 023	9 268	62 209 494	761 518	2 934 874	
	1～2人	233	396	1 808 192	3 372	61 844
	3～9	507	2 709	15 857 645	139 271	750 227
	10～29	235	3 763	28 521 873	331 816	1 422 253
	30～49	31	1 216	8 590 580	257 696	247 723
50人以上	17	1 184	7 431 204	29 363	452 827	
各 種 商 品	9	74	281 298	627	20 476	
	1～2人	1	2	x	x	x
	3～9	4	24	x	x	x
	10～29	4	48	x	x	x
	30～49	—	—	—	—	—
50人以上	—	—	—	—	—	
織 維 品	23	68	926 404	1 271	68 932	
	1～2人	13	20	48 402	100	4 693
	3～9	9	35	x	x	x
	10～29	1	13	x	x	x
	30～49	—	—	—	—	—
50人以上	—	—	—	—	—	
衣 履 ・ 身 の 回 り 品	59	538	1 450 244	14 152	234 714	
	1～2人	16	27	38 254	1 000	12 799
	3～9	28	151	388 599	59	54 809
	10～29	12	186	558 004	1 299	109 151
	30～49	1	45	x	x	x
50人以上	2	129	x	x	x	
農 畜 産 物 ・ 水 産 物	96	928	7 770 707	1 550	290 900	
	1～2人	30	51	124 064	—	6 387
	3～9	40	214	935 503	180	41 613
	10～29	20	344	2 738 185	1 370	62 896
	30～49	4	162	x	—	x
50人以上	2	157	x	—	x	
食 料 ・ 飲 料	108	1 137	8 252 578	2 061	193 759	
	1～2人	23	39	147 765	—	1 777
	3～9	49	284	1 395 068	1 191	54 856
	10～29	29	447	3 494 416	831	79 035
	30～49	4	146	1 528 758	39	25 472
50人以上	3	221	1 686 571	—	32 619	
建 築 材 料	118	967	6 799 144	20 426	219 714	
	1～2人	30	52	380 491	207	9 169
	3～9	55	309	1 723 745	8 003	53 303
	10～29	30	463	4 158 020	12 216	123 770
	30～49	2	74	x	—	x
50人以上	1	69	x	—	x	
化 学 製 品	39	293	1 534 125	4 038	55 095	
	1～2人	8	13	83 306	15	1 521
	3～9	19	107	329 288	4 023	17 717
	10～29	12	173	1 121 531	—	35 857
	30～49	—	—	—	—	—
50人以上	—	—	—	—	—	
鉱 物 ・ 金 属 材 料	52	664	5 698 980	37 087	197 693	
	1～2人	3	6	35 169	—	2 232
	3～9	27	141	1 573 419	7 905	41 613
	10～29	18	321	3 282 049	9 819	106 386
	30～49	2	81	x	x	x
50人以上	2	115	x	x	x	

この表は経済産業省のもとに全国一斉に実施された商業統計調査の結果です。
資料 庶務課

業 の 概 況

平19. 6. 1現在

区 分	事業所数	従業員数	年間商品販売額	その他の収入額	商品手持額
再 生 資 源	23	96	264 026	6 075	8 823
1～2人	11	17	10 347	—	237
3～9	9	39	83 797	124	2 567
10～29	3	40	169 882	5 951	6 019
30～49	—	—	—	—	—
50人以上	—	—	—	—	—
一 般 機 械 器 具	150	1 176	7 848 524	392 873	341 693
1～2人	27	49	289 688	1 473	6 709
3～9	91	464	3 053 916	81 581	168 049
10～29	26	402	3 176 316	194 097	144 302
30～49	5	191	x	x	x
50人以上	1	70	x	x	x
自 動 車	52	728	3 533 609	193 019	275 662
1～2人	5	9	22 080	—	671
3～9	27	145	711 752	13 370	54 929
10～29	13	232	915 958	66 768	76 584
30～49	4	158	1 004 949	112 881	33 316
50人以上	3	184	878 870	—	110 162
電 気 機 械 器 具	63	501	5 311 171	4 145	94 831
1～2人	8	12	x	—	x
3～9	40	221	3 113 200	4 129	41 790
10～29	14	224	1 986 542	16	52 387
30～49	1	44	x	—	x
50人以上	—	—	—	—	—
そ の 他 の 機 械 器 具	38	341	1 968 393	36 131	265 344
1～2人	6	10	x	x	x
3～9	22	125	731 982	4 886	30 763
10～29	8	120	832 188	17 365	223 517
30～49	2	86	x	x	x
50人以上	—	—	—	—	—
家 具 ・ 建 具 ・ じ ゅ う 器 等	20	132	464 719	8 827	20 661
1～2人	6	11	10 988	280	939
3～9	9	49	127 554	8 547	15 488
10～29	5	72	326 177	—	4 234
30～49	—	—	—	—	—
50人以上	—	—	—	—	—
医 薬 品 ・ 化 粧 品 等	48	566	4 799 822	14 331	211 950
1～2人	14	24	54 490	—	4 138
3～9	20	102	393 457	1 697	13 287
10～29	10	186	2 449 522	12 634	96 593
30～49	2	73	x	—	x
50人以上	2	181	x	—	x
他 に 分 類 さ れ な い 卸 売 業	125	1 059	5 305 750	14 905	434 627
1～2人	32	54	258 302	193	9 185
3～9	58	299	1 101 803	1 890	134 085
10～29	30	492	2 714 977	9 338	242 685
30～49	4	156	x	x	x
50人以上	1	58	x	x	x

8-4 規模別小売

単位 万円

区分	事業所数	従業者数	年間商品販売額	その他の収入額	商品手持額	売場面積
小売業総数	3 097	17 503	33 192 455	1 076 967	3 022 678	390 708
1～2人	1 424	2 254	1 901 897	44 682	318 213	49 673
3～9	1 285	6 017	10 933 752	320 389	1 187 562	117 174
10～29	313	4 723	10 265 410	519 187	876 547	90 220
30～49	44	1 630	4 517 896	139 115	293 208	33 842
50人以上	31	2 879	5 573 500	53 594	347 148	99 799
百貨店・総合スーパー	4	837	1 404 971	5 260	145 805	41 679
1～2人	—	—	—	—	—	—
3～9	—	—	—	—	—	—
10～29	—	—	—	—	—	—
30～49	—	—	—	—	—	—
50人以上	4	837	1 404 971	5 260	145 805	41 679
その他の各種商品小売業	8	49	94 426	686	8 386	1 634
1～2人	3	3	—	—	—	—
3～9	2	7	—	—	—	—
10～29	3	39	87 604	—	7 356	1 462
30～49	—	—	—	—	—	—
50人以上	—	—	—	—	—	—
呉服・履地・寝具小売業	72	255	255 856	2 497	79 052	5 091
1～2人	41	68	47 087	2 497	17 320	1 600
3～9	28	132	180 292	—	56 139	2 856
10～29	2	23	—	—	—	—
30～49	1	32	—	—	—	—
50人以上	—	—	—	—	—	—
男子服小売業	51	206	335 982	75	80 521	9 674
1～2人	25	36	41 101	18	12 903	1 071
3～9	22	120	202 034	57	37 299	6 795
10～29	4	50	92 847	—	30 319	1 808
30～49	—	—	—	—	—	—
50人以上	—	—	—	—	—	—
婦人・子供服小売業	219	719	890 975	1 581	149 316	24 814
1～2人	112	178	130 029	498	40 107	5 498
3～9	100	432	458 194	1 083	84 803	12 687
10～29	7	109	302 752	—	24 406	6 629
30～49	—	—	—	—	—	—
50人以上	—	—	—	—	—	—
靴・履物小売業	28	109	199 805	394	58 053	4 416
1～2人	11	14	—	—	—	—
3～9	16	84	165 056	80	48 508	3 923
10～29	1	11	—	—	—	—
30～49	—	—	—	—	—	—
50人以上	—	—	—	—	—	—
その他の織物・衣服・身の回り品小売業	74	312	334 640	5 823	73 589	10 516
1～2人	33	52	20 616	132	7 755	1 303
3～9	37	191	169 256	5 691	39 590	4 048
10～29	3	37	—	—	—	—
30～49	1	32	—	—	—	—
50人以上	—	—	—	—	—	—

この表は経済産業省のもとに全国一斉に実施された商業統計調査の結果です。
資料 庶務課

業 の 概 況

平19.6.1現在

区 分	事業所数	従業者数	年間商品販売額	その他の収入額	商品手持額	売場面積
各種食料品小売業	105	1 924	5 135 810	32 577	141 562	53 348
1～2人	50	88	76 542	107	7 644	2 572
3～9	25	118	252 037	668	9 208	4 368
10～29	4	62	646 710	865	2 862	1 163
30～49	9	381	1 235 129	2 152	28 062	10 801
50人以上	17	1 275	2 925 392	28 785	93 786	34 444
酒 小 売 業	174	464	802 854	2 504	62 566	9 951
1～2人	107	192	211 760	1 096	18 641	4 245
3～9	64	241	483 906	1 078	38 326	4 914
10～29	3	31	107 188	330	5 599	792
30～49	—	—	—	—	—	—
50人以上	—	—	—	—	—	—
食 肉 小 売 業	28	81	73 612	750	2 724	1 080
1～2人	16	27	17 625	—	305	533
3～9	12	54	55 987	750	2 419	547
10～29	—	—	—	—	—	—
30～49	—	—	—	—	—	—
50人以上	—	—	—	—	—	—
鮮 魚 小 売 業	40	262	456 355	2 500	7 582	3 309
1～2人	26	44	16 723	388	149	899
3～9	9	51	64 477	2 112	1 189	410
10～29	2	37	—	—	—	—
30～49	2	76	—	—	—	—
50人以上	1	54	—	—	—	—
野菜・果実小売業	57	152	158 005	395	7 503	3 108
1～2人	37	56	42 903	340	1 830	1 350
3～9	18	70	—	—	—	—
10～29	2	26	—	—	—	—
30～49	—	—	—	—	—	—
50人以上	—	—	—	—	—	—
菓子・パン小売業	193	850	757 352	2 001	18 846	8 126
1～2人	87	130	69 039	1 029	4 042	2 240
3～9	88	403	339 981	972	11 721	4 419
10～29	16	238	—	—	—	—
30～49	2	79	—	—	—	—
50人以上	—	—	—	—	—	—
米穀類小売業	73	238	533 412	1 383	46 734	2 653
1～2人	36	58	42 061	554	3 786	1 024
3～9	34	142	375 200	829	33 323	1 303
10～29	3	38	116 151	—	9 625	326
30～49	—	—	—	—	—	—
50人以上	—	—	—	—	—	—
その他の食料品小売業	404	2 825	3 627 640	24 842	175 755	31 603
1～2人	165	260	145 660	1 115	11 098	4 000
3～9	135	696	682 836	7 160	29 608	6 774
10～29	98	1 469	1 979 438	16 567	85 006	10 929
30～49	2	63	—	—	—	—
50人以上	4	337	—	—	—	—

つ づ き

単位 万円

区 分	事業所数	従業者数	年間商品販売額	その他の収入額	商品手持額	売場面積
自動車小売業	235	1 690	5 106 600	713 997	424 948	8 177
1～2人	66	109	221 299	18 238	26 070	1 566
3～9	115	574	1 490 612	197 091	157 590	4 986
10～29	48	793	2 863 250	400 813	207 203	833
30～49	6	214	531 439	97 855	34 085	792
50人以上	—	—	—	—	—	—
自転車小売業	43	71	21 153	2 607	6 706	1 785
1～2人	38	55	12 801	1 974	3 462	1 442
3～9	5	16	8 352	633	3 244	343
10～29	—	—	—	—	—	—
30～49	—	—	—	—	—	—
50人以上	—	—	—	—	—	—
家具・建具・量小売業	85	333	692 972	2 499	102 304	25 139
1～2人	57	83	40 221	2 145	9 331	1 141
3～9	21	100	165 261	354	35 469	5 010
10～29	6	111	x	—	x	x
30～49	1	39	x	—	x	x
50人以上	—	—	—	—	—	—
機械器具小売業	156	773	2 057 365	53 927	208 408	21 250
1～2人	68	113	122 067	6 147	9 661	1 891
3～9	70	307	442 926	20 639	37 746	5 091
10～29	15	254	744 729	23 961	90 293	9 292
30～49	3	99	747 643	3 180	70 708	4 976
50人以上	—	—	—	—	—	—
その他のじゅう器小売業	46	163	226 782	1 085	39 777	9 200
1～2人	24	39	20 229	975	7 046	1 097
3～9	19	86	86 083	110	26 549	5 635
10～29	3	38	120 470	—	6 182	2 468
30～49	—	—	—	—	—	—
50人以上	—	—	—	—	—	—
医薬品・化粧品小売業	190	864	1 887 997	18 433	234 266	18 918
1～2人	57	93	121 170	891	20 319	2 195
3～9	113	493	1 095 365	2 249	131 008	9 828
10～29	19	241	x	x	x	x
30～49	1	37	x	x	x	x
50人以上	—	—	—	—	—	—
農耕用品小売業	47	197	373 054	41 094	65 630	4 141
1～2人	17	28	x	x	x	x
3～9	28	139	293 030	26 018	42 322	3 229
10～29	2	30	x	x	x	x
30～49	—	—	—	—	—	—
50人以上	—	—	—	—	—	—
燃料小売業	178	883	3 439 062	48 215	105 006	1 848
1～2人	31	54	115 509	870	4 835	480
3～9	133	652	2 508 482	38 818	87 803	1 368
10～29	14	177	815 071	8 527	12 368	—
30～49	—	—	—	—	—	—
50人以上	—	—	—	—	—	—

つづき

区 分	事業所数	従業者数	年間商品販売額	その他の収入額	商品手持額	売場面積	
書籍・文房具小売業	1～2人	108	1 279	1 017 267	84 421	176 320	16 266
	3～9	35	56	53 268	222	13 632	1 480
	10～29	31	158	234 202	8 888	62 605	5 914
	30～49	28	471	462 553	27 899	69 251	7 882
	50人以上	11	399	217 869	35 928	30 792	990
	3	195	49 375	11 484	40	—	—
スポーツ用品・かん具・娯楽用品小売業	1～2人	73	306	619 954	2 372	127 804	13 729
	3～9	42	67	65 206	902	15 427	1 970
	10～29	27	123	208 454	1 470	60 223	3 928
	30～49	2	32	x	—	x	x
	50人以上	1	34	x	—	x	x
	1	50	x	—	x	x	x
写真機・写真材料小売業	1～2人	14	44	37 141	120	9 509	747
	3～9	7	12	4 035	120	1 241	134
	10～29	7	32	33 106	—	8 268	613
	30～49	—	—	—	—	—	—
	50人以上	—	—	—	—	—	—
時計・眼鏡・光学機械小売業	1～2人	54	205	203 208	413	69 836	3 581
	3～9	23	40	34 199	243	10 189	901
	10～29	26	110	136 004	170	24 122	2 127
	30～49	5	55	33 005	—	35 525	553
	50人以上	—	—	—	—	—	—
他に分類されない小売業	1～2人	338	1 412	2 448 205	24 516	394 170	54 925
	3～9	210	299	182 329	1 231	51 400	7 939
	10～29	100	486	719 097	2 728	113 457	14 566
	30～49	23	351	539 834	12 492	120 346	14 137
	50人以上	4	145	x	x	x	x
	1	131	x	x	x	x	

8-5 地区別商業

単位 万円

地区名	数	事業		業所			業数		
		卸売業	計	小売		業			
				各種商品	織衣身の回用品	飲食料品	自動車・自転車	家具・器具	
総	4 120	1 023	3 097	12	444	1 074	278	287	
千四手丸地	181	63	118	1	8	42	3	12	
四郎田上地	135	32	103	—	15	37	2	10	
豊田之地	57	14	43	—	5	15	4	9	
阪表	398	70	328	4	127	77	4	23	
中神川新大	120	38	82	—	15	23	2	9	
島田崎町島	59	20	39	—	2	14	2	3	
島田崎町島	78	20	58	—	7	16	5	5	
新大	197	54	143	1	11	48	19	13	
島	158	50	108	—	7	44	7	10	
新大	83	19	64	—	4	21	5	5	
大	65	23	42	—	7	17	3	4	
内丘地	337	100	237	—	20	64	65	24	
十六町市地	53	19	34	—	2	11	14	—	
大	25	6	19	—	1	8	1	3	
大	10	1	9	—	—	4	—	—	
新	23	6	17	—	2	7	3	1	
山栖吉亀地	34	7	27	—	1	12	1	4	
山栖吉亀地	89	18	71	—	4	27	6	10	
山栖吉亀地	25	2	23	—	1	9	2	1	
山栖吉亀地	39	21	18	—	1	8	2	1	
山栖吉亀地	103	65	38	—	—	10	15	—	
山下上福王	12	1	11	—	—	5	1	—	
川西地	340	57	283	5	87	59	12	22	
川西地	15	5	10	—	1	5	1	1	
川西地	6	1	5	—	—	2	—	—	
日関宮大青	155	47	108	—	15	26	14	16	
日関宮大青	55	10	45	—	5	19	3	4	
日関宮大青	29	2	27	—	3	11	2	1	
日関宮大青	12	1	11	—	—	7	1	—	
深中之路島志	—	—	—	—	—	—	—	—	
深中之路島志	161	112	49	—	1	19	8	9	
深中之路島志	113	25	88	—	7	34	10	9	
深中之路島志	128	19	109	—	6	49	8	12	
深中之路島志	66	12	54	—	8	24	4	5	
深中之路島志	9	—	9	—	1	5	—	—	
小和寺板	63	4	59	—	4	28	7	4	
小和寺板	59	2	57	—	5	23	10	2	
小和寺板	169	15	154	—	9	72	13	12	
小和寺板	317	33	284	—	33	129	13	29	
小和寺板	142	29	113	1	19	43	6	14	

x の合計

この表は経済産業省のもとに全国一斉に実施された商業統計調査の結果です。
資料 庶務課

の概況 (飲食店を除く)

平196.1現在

	従業者数			年間商品販売額			地区名
	総数	卸売業	小売業	総数	卸売業	小売業	
1 002	26 771	9 268	17 503	95 401 949	62 209 494	33 192 455	總数
52	850	371	479	2 658 744	1 880 035	778 709	千手丸地区
39	822	365	457	3 008 457	2 577 617	430 840	四郎田地区
10	281	65	216	567 941	237 668	330 273	豊田地区
93	2 089	470	1 619	6 879 316	4 212 462	2 666 854	阪上地区
33	562	262	300	1 117 971	796 954	321 017	表町地区
18	456	163	293	1 271 940	674 492	597 448	中島地区
25	391	155	236	834 010	413 526	420 484	神田地区
51	1 323	393	930	6 425 139	4 165 862	2 259 277	川崎地区
40	971	552	419	4 186 696	3 330 425	856 271	新町地区
29	438	106	332	1 730 742	1 249 028	481 714	大島地区
11	309	96	213	1 292 035	511 943	780 092	希望 ^が 丘地区
64	2 627	905	1 722	10 389 841	6 475 924	3 913 917	宮内町地区
7	312	130	182	938 350	530 906	407 444	十六日地区
6	109	38	71	392 764	159 421	233 343	大田地区
5	23	2	21	16 877	x	x	太田地区
4	129	41	88	326 811	202 161	124 650	山栖吉地区
9	158	60	98	321 631	202 251	119 380	山富曾地区
24	874	208	666	2 640 863	1 190 852	1 450 011	山組地区
10	71	9	62	72 009	x	x	新本地区
6	573	340	233	2 844 774	2 495 226	349 548	黒川地区
13	1 216	878	338	5 840 947	5 070 517	770 430	下川地区
5	37	3	34	80 427	x	x	上福寺地区
98	3 074	345	2 729	7 449 666	2 923 976	4 525 690	黒川地区
2	101	74	27	337 444	304 500	32 944	上福寺地区
3	19	2	17	20 056	x	x	王川地区
37	1 805	483	1 322	8 318 495	3 731 805	4 586 690	黒川地区
14	218	42	176	554 075	254 659	299 416	下川地区
10	205	13	192	408 098	x	x	黒川地区
3	30	2	28	21 074	x	x	黒川地区
—	—	—	—	—	—	—	黒川地区
12	1 993	1 598	395	14 533 294	13 650 561	882 733	黒川地区
28	894	548	346	3 658 490	3 123 195	535 295	黒川地区
34	571	149	422	1 191 832	542 659	649 173	黒川地区
13	231	52	179	618 986	385 833	233 153	黒川地区
3	24	—	24	11 695	—	11 695	黒川地区
16	212	12	200	263 011	16 368	246 643	黒川地区
17	234	17	217	315 704	x	x	黒川地区
48	805	73	732	1 246 516	198 285	1 048 231	黒川地区
80	1 218	124	1 094	1 903 613	297 124	1 606 489	黒川地区
30	516	122	394	711 615	265 082	446 533	黒川地区
					138 177	796 068	合計

8-6 商業解析

単位 万円

区分	1 事業所当たり							
	従業者数		年間商品販売額		その他の収入額			
	平成14年	平成19年	平成14年	平成19年	平成14年	平成19年		
総数	7.13	6.50	25 062	23 156	597	444	1 637	1 446
法人	9.37	8.93	36 547	35 990	867	681	2 346	2 191
法個人	2.61	2.44	1 813	1 743	49	49	202	203
49～54 卸	9.05	9.06	55 190	60 811	927	735	2 763	2 869
491	13.29	8.22	59 272	31 255	19	70	3 320	2 275
501	4.60	2.96	127 144	40 278	25	55	8 285	2 997
502	9.05	9.12	33 755	24 580	150	240	4 859	3 978
511	11.39	9.67	103 034	80 945	327	16	2 415	3 030
512	11.49	10.53	81 300	76 413	146	19	2 037	1 794
521	8.31	8.19	42 052	57 620	203	173	1 837	1 862
522	6.03	7.51	32 053	39 337	465	104	1 020	1 413
523	12.02	12.77	80 757	109 596	259	713	4 680	3 802
524	5.76	4.17	9 972	11 479	60	264	442	384
531	7.40	7.84	40 538	52 323	1 648	2 619	1 696	2 278
532	10.50	14.00	39 781	67 954	4 465	712	4 150	5 301
533	7.58	7.95	67 720	84 304	2 892	66	1 405	1 505
539	8.48	8.97	47 306	51 800	1 673	951	2 196	6 983
541	6.83	6.60	25 516	23 236	486	441	1 303	1 033
542	10.15	11.79	74 919	99 996	11	299	2 501	4 416
549	9.25	8.47	45 840	42 446	125	119	5 630	3 477
55～60 小	6.25	5.65	11 148	10 718	445	348	1 117	976
55	65.36	73.83	159 354	124 950	15	496	15 923	12 849
551	213.50	209.25	532 783	351 243	—	1 315	53 065	36 451
559	6.10	6.13	9 982	11 803	21	86	1 066	1 048
56	3.84	3.61	5 622	4 543	70	23	1 143	992
561	4.75	3.54	6 311	3 554	280	35	1 590	1 098
562	3.19	4.04	4 278	6 588	25	1	1 229	1 579
563	3.66	3.28	5 518	4 068	9	7	998	682
564	3.00	3.89	5 586	7 136	68	14	1 219	2 073
569	4.35	4.22	6 447	4 522	117	79	992	994
57	7.18	6.33	10 181	10 750	60	62	376	431
571	28.30	18.32	58 996	48 912	141	310	2 319	1 348
572	2.88	2.67	6 650	4 614	44	14	405	360
573	3.93	2.89	3 463	2 629	10	27	59	97
574	5.08	6.55	7 274	11 409	—	63	38	190
575	3.74	2.67	3 602	2 772	34	7	103	132
576	5.54	4.40	3 505	3 924	111	10	112	98
577	2.96	3.26	6 747	7 307	36	19	406	640
579	7.36	6.99	7 980	8 979	48	61	221	435
58	7.61	6.33	26 127	18 445	3 388	2 578	2 156	1 553
581	8.78	7.19	31 192	21 730	4 042	3 038	2 547	1 808
582	1.70	1.65	645	492	96	61	190	156
59	4.75	4.42	9 787	10 373	324	200	1 366	1 221
591	4.88	3.92	8 936	8 153	39	29	1 560	1 204
592	5.24	4.96	12 119	13 188	529	346	1 450	1 336
599	2.98	3.54	3 361	4 930	56	24	819	865
60	5.47	5.18	8 662	10 006	306	219	1 258	1 180
601	4.33	4.55	6 711	9 937	27	97	890	1 233
602	5.88	4.19	16 658	19 321	1 089	874	2 582	1 396
603	5.52	4.96	14 288	7 937	618	271	611	590
604	12.14	11.84	7 623	9 419	933	782	1 441	1 633
605	4.75	4.19	10 654	8 493	229	32	2 229	1 751
606	3.74	3.14	3 022	2 653	426	9	1 211	679
607	3.95	3.80	4 760	3 763	23	8	915	1 293
609	3.54	4.18	5 834	7 243	9	73	1 413	1 166

1 この表は経済産業省のもとに全国一斉に実施された商業統計調査の結果です。

2 調査日は平成14・19年は6月1日です。

資料 庶務課

表 (飲食店を除く)

		従業者 1人当たり			1㎡ 当 たり			商品回転率(回)		区 分
売場面積 (㎡)	平成19年	年間商品販売額	平成19年	売場面積 (㎡)	平成14年	平成19年	年間商品販売額	平成14年	平成19年	
121.33	126.16	3 514	3 564	19.43	0.05	0.04	92	15.31	16.01	總 数
108.54	131.41	3 901	4 029	11.58	0.09	0.04	337	15.58	16.43	法人商店
31.30	33.80	696	715	12.02	0.08	0.07	58	9.00	8.59	個人商店
		6 096	6 712					19.97	21.20	49~54
		4 461	3 801					17.85	13.74	491
		27 640	13 624					15.35	13.44	501
		3 732	2 696					6.95	6.18	502
		9 046	8 374					42.67	26.71	511
		7 075	7 258					39.92	42.59	512
		5 058	7 031					22.89	30.95	521
		5 319	5 236					31.42	27.85	522
		6 718	8 583					17.26	28.83	523
		1 731	2 750					22.57	29.92	524
		5 475	6 674					23.91	22.97	531
		3 789	4 854					9.59	12.82	532
		8 937	10 601					48.21	56.01	533
		5 581	5 772					21.54	7.42	539
		3 738	3 521					19.58	22.49	541
		7 380	8 480					29.95	22.65	542
		4 956	5 010					8.14	12.21	549
121.33	126.16	1 785	1 896	19.43	0.05	0.04	92	9.98	10.98	55~60
3 124.50	3 609.42	2 438	1 692	47.81	0.02	0.02	51	10.01	9.72	55
10 380.25	10 419.75	2 495	1 679	48.62	0.02	0.02	51	10.04	9.64	551
222.20	204.25	1 636	1 927	36.43	0.03	0.03	45	9.37	11.26	559
118.96	122.77	1 466	1 260	31.01	0.03	0.03	47	4.92	4.58	56
85.23	70.71	1 329	1 003	17.94	0.06	0.05	74	3.97	3.24	561
145.80	189.69	1 343	1 631	45.76	0.02	0.02	29	3.48	4.17	562
129.12	113.31	1 508	1 239	35.29	0.03	0.03	43	5.53	5.97	563
141.96	157.71	1 862	1 833	47.32	0.02	0.02	39	4.58	3.44	564
91.79	142.11	1 481	1 073	21.09	0.05	0.03	70	6.50	4.55	569
93.02	105.38	1 418	1 699	12.96	0.08	0.06	109	27.05	24.92	57
546.72	508.08	2 085	2 669	19.32	0.05	0.04	108	25.44	36.28	571
65.85	57.19	2 308	1 730	22.86	0.04	0.05	101	16.43	12.83	572
48.66	38.57	881	909	12.38	0.08	0.08	71	59.15	27.02	573
73.35	82.73	1 433	1 742	14.45	0.07	0.08	99	189.89	60.19	574
54.26	54.53	962	1 040	14.49	0.15	0.10	66	35.12	21.06	575
38.05	42.10	632	891	6.86	0.09	0.10	92	31.27	40.19	576
33.94	36.34	2 278	2 241	11.45	0.09	0.09	199	16.63	11.41	577
66.94	78.23	1 084	1 284	9.09	0.11	0.09	119	36.13	20.64	579
35.65	35.83	3 434	2 912	4.69	0.21	0.18	733	12.12	11.88	58
36.25	34.80	3 551	3 022	4.13	0.24	0.21	860	12.25	12.02	581
32.61	41.51	380	298	19.21	0.05	0.04	20	3.40	3.15	582
166.46	193.69	2 058	2 346	35.01	0.03	0.02	59	7.16	8.49	59
304.23	295.75	1 832	2 081	62.38	0.02	0.01	29	5.73	6.77	591
105.05	136.22	2 311	2 662	20.03	0.05	0.04	115	8.36	9.87	592
171.30	200.00	1 130	1 391	57.58	0.02	0.02	20	4.11	5.70	599
105.67	113.93	1 582	1 932	19.31	0.05	0.05	82	6.89	8.48	60
79.43	99.57	1 549	2 185	18.34	0.05	0.05	84	7.54	8.06	601
120.78	88.11	2 588	1 894	21.87	0.05	0.05	118	5.53	5.68	602
7.11	10.38	2 832	3 895	1.21	0.83	0.48	2 343	27.28	32.75	603
115.23	150.61	628	795	9.49	0.11	0.08	66	5.29	5.77	604
226.38	188.07	2 241	2 026	47.63	0.02	0.02	47	4.78	4.85	605
85.53	53.36	809	844	22.89	0.04	0.06	35	2.50	3.91	606
72.21	66.31	1 206	991	18.29	0.05	0.06	66	5.20	2.91	607
143.16	162.50	1 650	1 734	40.48	0.02	0.03	41	4.13	6.21	609

9 金融

金融機関預金残高及び貸付残高の推移

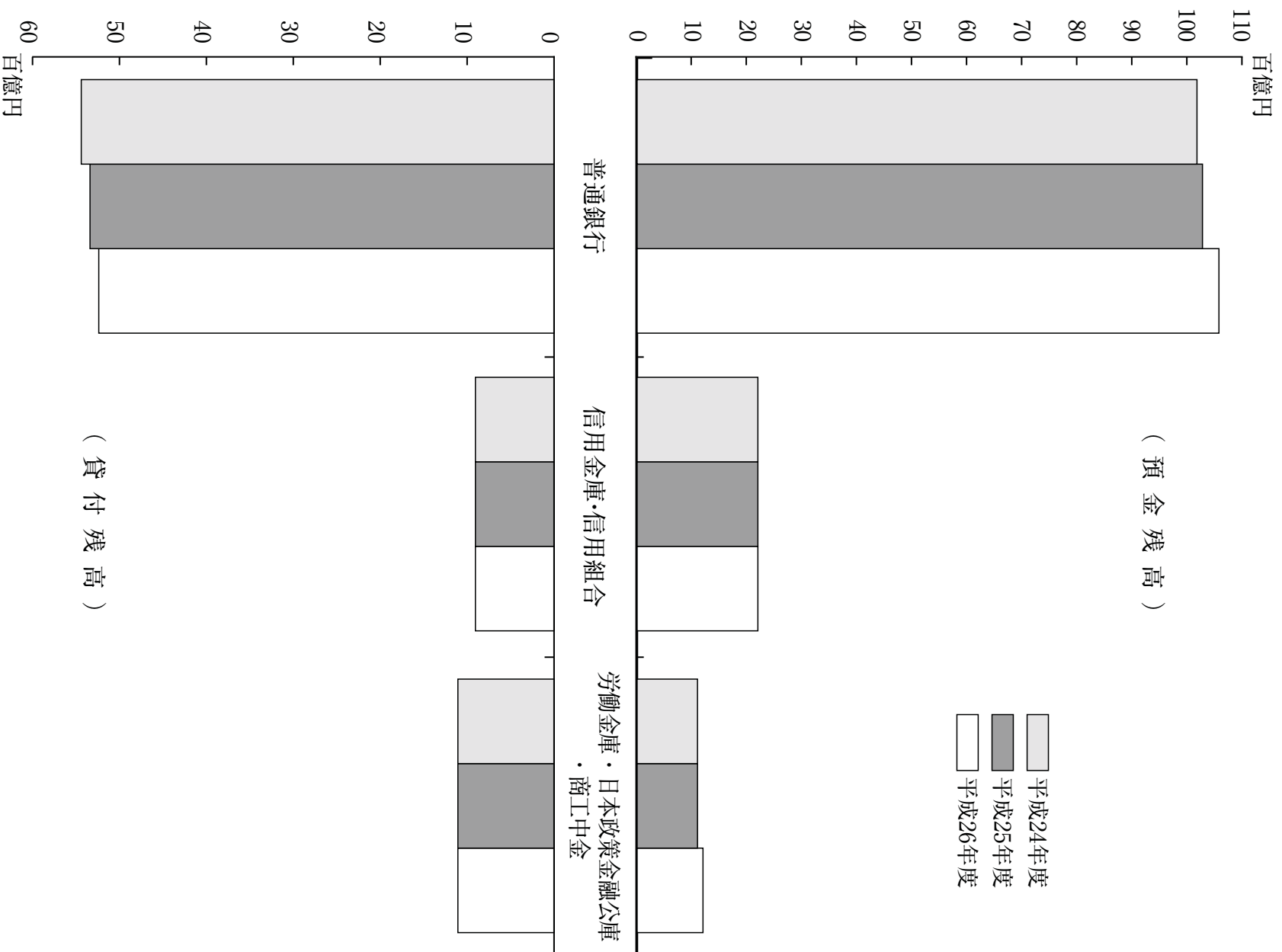

月別手形交換高 (平成26年)

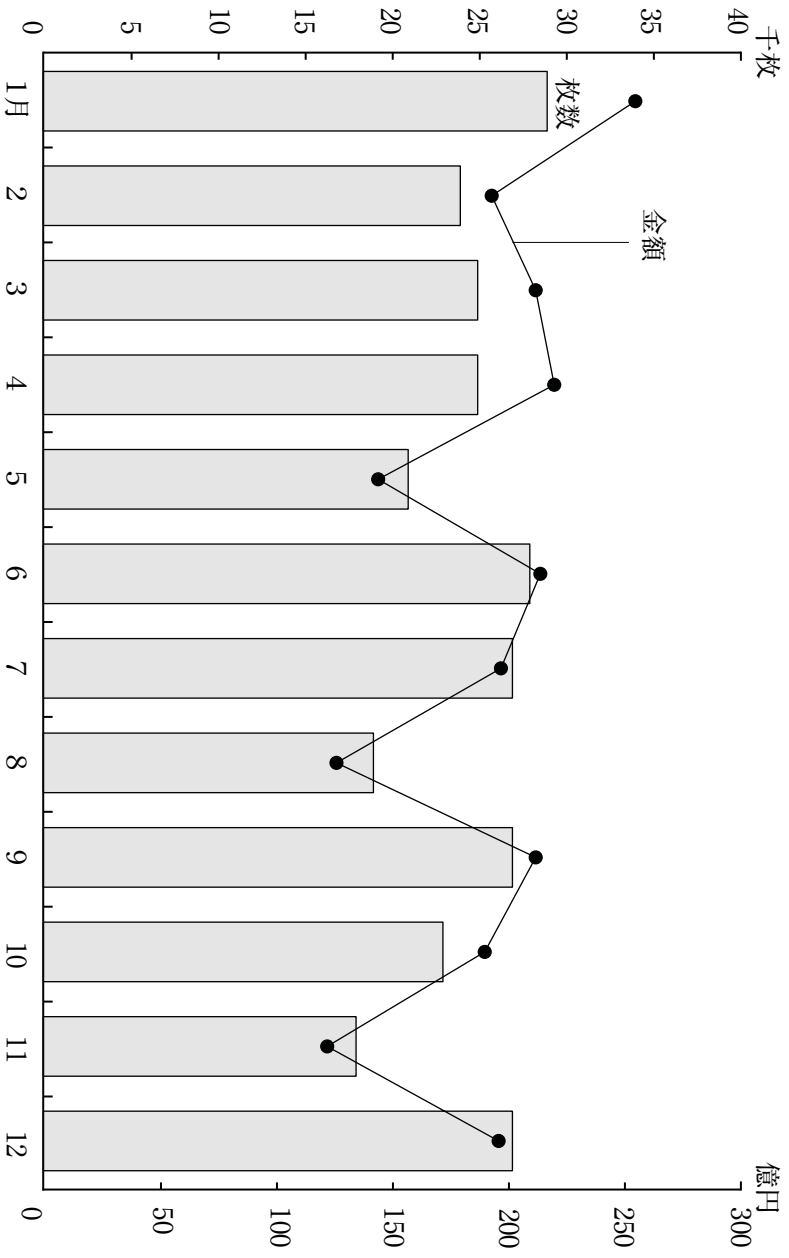

不渡手形の推移

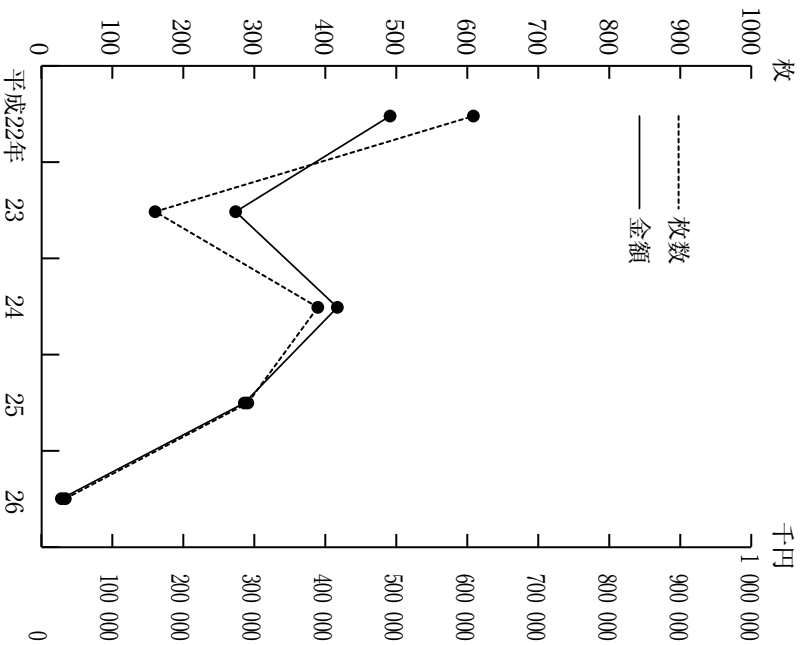

手形取引停止処分の推移

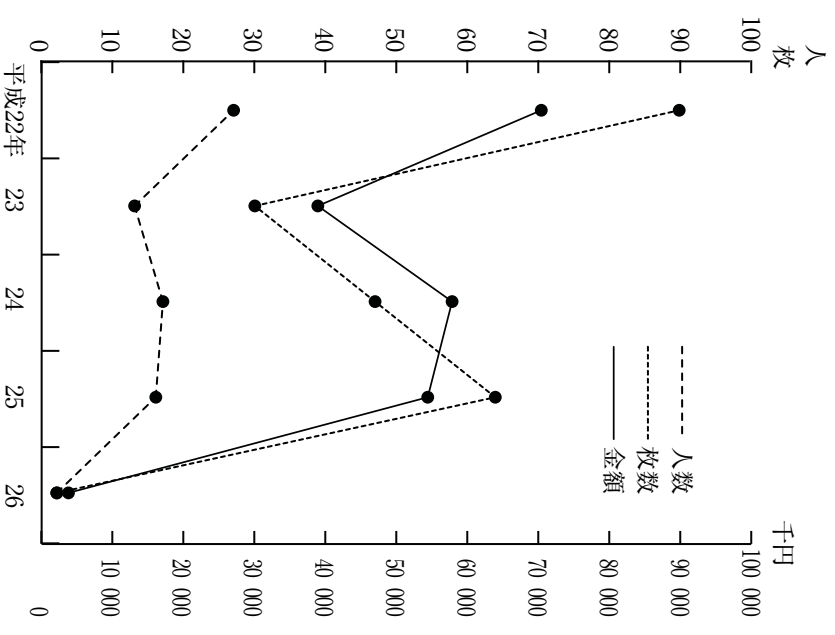

9-1 主要金融機関店舗数

各年10.1現在

年次	総数	普通銀行	信用金庫	信用組合	その他
平成23年	68	42	14	8	4
24	67	41	14	8	4
25	66	41	13	8	4
26	66	41	13	8	4
27	66	41	13	8	4

その他の中には、労働金庫、日本政策金融公庫、商工中金が含まれます。

資料 庶務課

9-2 金融機関預金残高及び貸付残高 (年度平均)

区	分	普通銀行	信用金庫・信用組合	その他
平成22年度	預金残高	1 053 296 461	213 921 460	103 521 616
	貸付残高	586 965 663	104 870 611	114 167 137
23	預金残高	1 018 231 775	215 808 993	109 322 359
	貸付残高	547 986 559	96 679 716	114 152 796
24	預金残高	1 015 854 708	217 545 566	112 164 939
	貸付残高	543 853 177	93 589 952	112 524 552
25	預金残高	1 032 422 610	220 149 784	114 510 043
	貸付残高	534 698 194	90 523 652	110 764 739
26	預金残高	1 056 515 395	223 430 225	119 936 486
	貸付残高	523 467 097	90 734 168	108 757 619

1 預金残高及び貸付残高には、農業協同組合が含まれていません。

2 その他の中には、労働金庫、日本政策金融公庫、商工中金が含まれます。

資料 市内各金融機関

9-3 農業協同組合預貯金残高及び貸付残高 (年度平均)

年次	預貯金残高	貸付残高
平成22年度	311 129 502	93 353 613
23	312 474 019	89 404 480
24	325 779 663	88 919 917
25	324 538 164	86 232 818
26	318 688 661	80 844 864

平成21年度、越後さんとう農協は出雲崎支店の数値を含みません。

資料 市内各農業協同組合

9-4 手形交換高及び不渡手形状況

区分	手形交換高		不渡手形		取引停止処分			千円
	枚数	金額	枚数	金額	人数	枚数	金額	
平成22年	364 222	246 853 327	609	491 180	27	90	70 504	
23	340 643	245 751 506	159	272 846	13	30	38 908	
24	327 295	252 356 821	389	416 676	17	47	57 891	
25	311 029	245 766 497	290	285 210	16	64	54 447	
26	291 679	228 111 271	32	26 513	2	2	3 647	
1月	28 642	25 487 338	4	2 793	—	—	—	
2	24 114	19 292 483	1	1 823	—	—	—	
3	25 079	21 210 313	5	1 672	—	—	—	
4	24 947	21 986 160	3	6 305	—	—	—	
5	20 710	14 415 772	1	389	—	—	—	
6	27 801	21 416 143	1	208	—	—	—	
7	26 663	19 688 644	—	—	—	—	—	
8	19 345	12 618 596	4	7 113	1	1	3 257	
9	26 568	21 162 154	1	114	—	—	—	
10	22 898	19 013 508	—	—	—	—	—	
11	18 407	12 212 930	9	3 793	1	1	390	
12	26 505	19 607 230	3	2 304	—	—	—	

手形交換の地域は長岡市のほか、見附市、柏崎市、十日町市、魚沼市、南魚沼市等を含みます。

資料 長岡手形交換所

9-5 小規模事業者経営改善資金申込高及び貸付高

単位 千円

年度	申込		貸付		金額
	件数	金額	件数	金額	
平成22年度	15	72 300	14	70 300	
23	24	102 000	24	102 000	
24	17	105 500	16	101 500	
25	33	208 700	33	205 700	
26	29	214 500	28	209 500	

1 長岡商工会議所管轄内の数値です。

2 貸付対象は製造業20人以下、商業・サービス業5人以下（宿泊業・娯楽業は20人以下）の規模の企業です。

資料 長岡商工会議所

9-6 信用保証状況

年度	保証承諾		保証債務残高	
	件数	金額	件数	金額
平成22年度	2 641	35 516 039	8 435	95 637 148
23	2 122	29 534 587	8 515	95 104 708
24	2 190	29 266 798	8 355	89 378 347
25	1 917	23 913 047	8 300	83 146 210
26	1 877	21 968 193	7 962	73 599 326

資料 新潟県信用保証協会

9-7 中小企業振興資金申込高及び貸付高 (普通・組合・小口・創業貸付)

年度	申込		貸付	
	件数	金額	件数	金額
平成22年度	106	549 610	106	549 610
23	128	575 950	128	575 950
24	103	520 200	103	520 200
25	111	512 360	111	512 360
26	88	475 147	88	475 147

資料 商業振興課

9-8 中小企業高度化資金申込高及び貸付高

年度	申込		貸付	
	件数	金額	件数	金額
平成22年度	4	54 500	4	54 500
23	8	76 000	8	76 000
24	4	51 000	4	51 000
25	3	25 500	3	25 500
26	4	49 890	4	49 890

資料 商業振興課

9-9 新技術・新製品開発資金申込高及び貸付高

年度	申込		貸付	
	件数	金額	件数	金額
平成22年度	—	—	—	—
23	—	—	—	—
24	—	—	—	—
25	—	—	—	—
26	—	—	—	—

資料 工業振興課

9-10 設備資金申込高及び貸付高

年度	申込		貸付	
	件数	金額	件数	金額
平成22年度	—	—	—	—
23	—	—	—	—
24	—	—	—	—
25	—	—	—	—
26	—	—	—	—

資料 工業振興課

9-11 工場等立地促進資金申込高及び貸付高

年度	申込		貸付	
	件数	金額	件数	金額
平成22年度	1	48 000	1	48 000
23	2	6 100	2	6 100
24	—	—	—	—
25	—	—	—	—
26	—	—	—	—

資料 産業立地課

9-12 長岡市勤労者住宅建設資金融資利用状況

年度	件数	金額
平成22年度	14	111 100
23	10	50 810
24	2	14 000
25	4	40 000
26	2	15 000

資料 住宅施設課

10 運輸・通信

北陸・関越自動車道月別利用状況 (平成26年度)

(長岡 I C から流入した車両)



(長岡 I C から流出した車両)

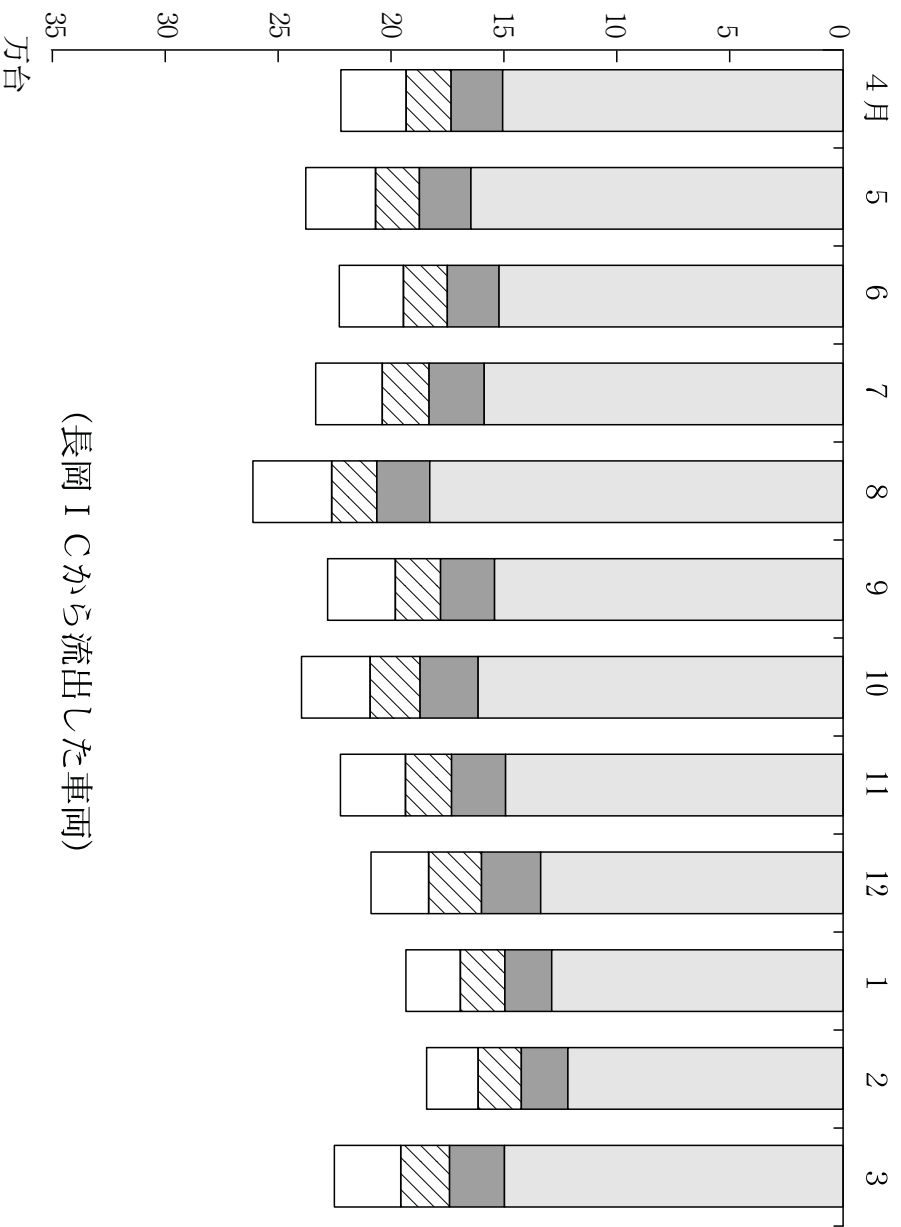

自動車・軽自動車登録台数割合

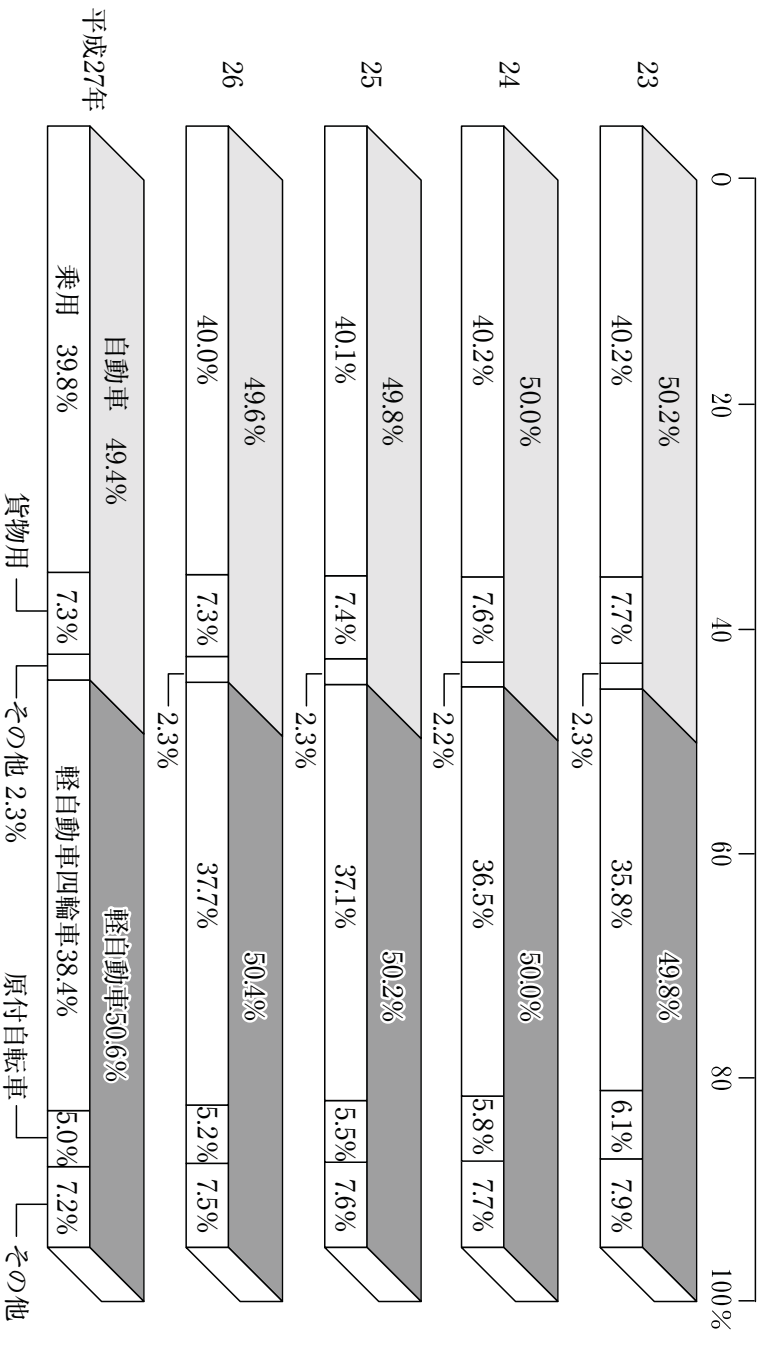

自動車・軽自動車一世帯当たり保有台数の推移

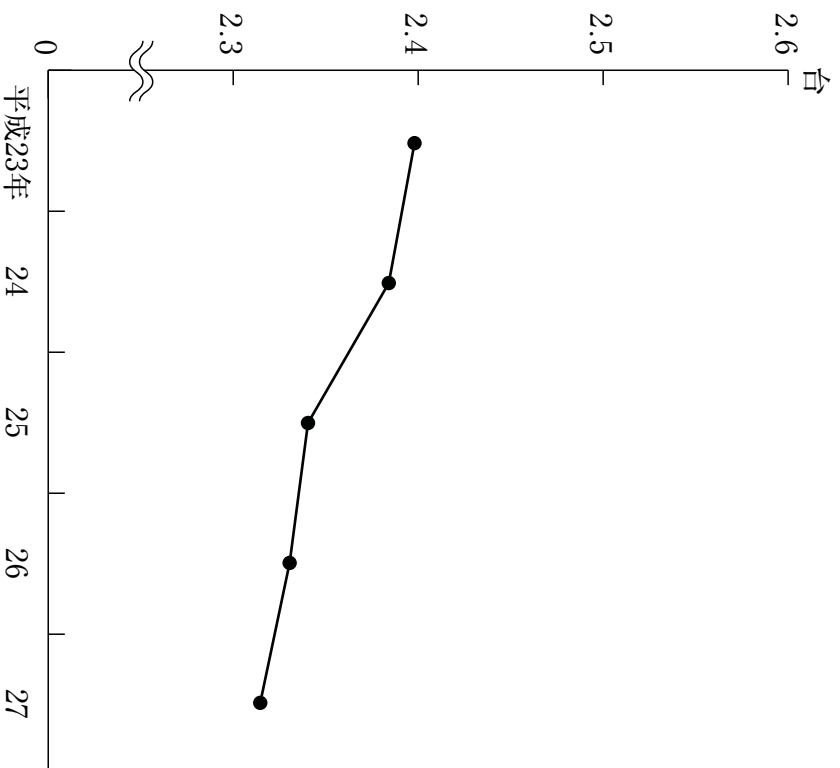

10-1 自動車台数

各年3.31現在

年次	総数	貨物用			乗合車		乗用		特殊(殊)用途用	
		普通車	小型車	被けん引車	普通車	小型車	普通車	小型車	特殊用途車	大型特殊車
平成23年	120 931	6 864	11 639	124	260	429	34 002	62 775	3 243	1 595
24	120 571	6 763	11 360	125	259	424	34 376	62 442	3 225	1 597
25	120 080	6 691	11 062	116	252	409	35 169	61 508	3 268	1 605
26	119 751	6 736	10 886	114	236	413	36 219	60 235	3 279	1 633
27	118 893	6 763	10 669	113	229	411	36 804	58 986	3 262	1 656

資料 北陸信越運輸局新潟運輸支局長岡自動車検査登録事務所

10-2 軽自動車台数

各年4.1現在

年次	総数	原付自転車			軽自動車二輪車	軽自動車三輪車	軽自動車四輪車		雪上車	小型特殊自動車			二輪の小型自動車	
		総排気量0.05ℓ以下	総排気量0.05ℓ超0.09ℓ以下	総排気量0.09ℓ超			乗用営業用	乗用自家用		貨物営業用	貨物自家用	農耕作業用		その他
平成23年	119 754	12 527 (133)	1 424	711	2 865	1	-	60 729	476	24 955	1	11 904	1 098	3 063
24	120 482	11 810 (137)	1 375	749	2 821	1	1	62 764	461	24 801	1	11 496	1 155	3 047
25	120 836	11 216 (137)	1 293	801	2 853	1	1	64 607	440	24 245	1	11 069	1 219	3 090
26	121 573	10 526 (145)	1 196	904	2 888	1	1	66 652	428	23 932	1	10 617	1 310	3 117
27	121 979	9 930 (149)	1 131	971	2 849	1	2	68 632	435	23 434	1	10 148	1 329	3 116

() 内は三輪以上(車室を有するか又は輪距が0.5mを超えるもの)のもので内書きです。

資料 市民税課

10-3 市営駐車場利用状況

区分	台数				供用率			
	総数	大手口駐車場	大手通り地下駐車場	表町駐車場	総数	大手口駐車場	大手通り地下駐車場	表町駐車場
平成22年度	台	台	台	台	%	%	%	%
23	212 019	78 011	94 457	39 551	10.5	10.8	11.4	16.0
24	254 981	80 251	125 808	48 922	16.4	15.7	19.4	22.4
25	322 613	80 179	185 185	57 249	21.2	13.7	29.0	27.6
26	296 947	68 776	176 626	51 545	21.1	13.2	29.1	26.9
平成26年4月	24 788	5 611	14 533	4 644	21.0	13.8	27.8	27.8
5	23 947	5 925	13 696	4 326	19.5	12.1	26.6	26.5
6	25 325	6 160	14 780	4 385	21.4	13.5	29.1	28.3
7	26 797	6 214	15 928	4 655	22.0	13.1	30.9	28.5
8	24 991	6 247	14 600	4 144	20.3	13.3	27.3	26.9
9	24 099	5 909	14 041	4 149	20.6	13.3	27.9	26.1
10	25 198	6 055	14 896	4 247	21.0	13.0	29.3	25.5
11	24 846	5 705	15 103	4 038	22.0	14.4	29.9	26.7
12	24 750	5 487	14 932	4 331	22.2	13.2	31.2	27.7
平成27年1月	22 540	5 047	13 142	4 351	19.7	12.4	27.2	24.5
2	23 946	4 929	15 073	3 944	22.4	13.3	31.7	27.2
3	25 720	5 487	15 902	4 331	21.9	13.2	30.5	27.7

供用率=料金収入÷(営業時間×基準台数×1時間当たり料金×日数)

10-4 市営自転車駐車場利用状況

区分	長岡駅東口地下自転車駐車場				長岡駅東口自転車駐車場				長岡駅大手口自転車駐車場				
	自転車	原動機付自転車	自転車	原動機付自転車	自転車	原動機付自転車	自転車	原動機付自転車	自転車	原動機付自転車	自転車	原動機付自転車	
平成22年度	14:00	19:00	14:00	19:00	14:00	19:00	14:00	19:00	14:00	19:00	14:00	19:00	
23	266 265	285 505	2 174	1 569	116 803	118 271	5 060	4 427	289	14 363	15 270	170	179
24	257 204	277 980	2 130	1 692	104 869	103 828	4 431	3 784	324	15 354	16 707	279	298
25	270 860	283 853	2 664	2 243	103 820	100 392	4 634	3 567	268	13 309	15 158	291	301
26	289 495	304 746	2 188	2 111	108 633	108 592	3 906	3 190	181	102 193	93 981	1 998	1 843
平成26年4月	23 578	24 711	133	111	7 941	7 744	356	289	14 363	15 270	170	179	
5	23 295	25 023	188	157	9 704	9 861	375	324	15 354	16 707	279	298	
6	22 702	24 648	221	193	9 964	9 859	333	268	13 309	15 158	291	301	
7	24 395	25 193	217	222	10 797	11 052	315	273	15 145	16 664	301	297	
8	24 356	24 756	269	258	10 528	10 854	320	264	18 813	19 063	291	261	
9	20 870	21 969	259	233	9 719	9 877	331	259	14 333	16 261	247	244	
10	21 236	22 994	321	339	10 549	11 123	329	261	14 544	15 979	298	289	
11	21 911	22 914	220	222	9 708	9 963	293	291	13 792	15 256	272	276	
12	29 020	28 734	120	125	5 628	5 575	235	243	18 012	17 917	192	196	
平成27年1月	32 340	32 307	76	60	2 141	2 053	121	123	19 314	19 285	51	52	
2	29 386	29 259	66	59	2 492	2 366	124	129	17 595	17 446	58	58	
3	30 875	30 091	76	76	4 859	4 503	230	245	18 640	18 482	145	140	

資料 道路管理課

10-5 ハイヤー利用状況

年次	延実在車両数	運行回数	輸送人員	1日当たり利用人員		走行キロ数
				人	人	
平成22年	台			人		人
	5 100	1 646 025	2 444 183	6 696	14 449 654	km
	23	4 921	1 568 766	2 298 096	6 296	13 795 731
	24	4 916	1 583 967	2 337 758	6 405	14 525 387
	25	4 867	1 527 883	2 223 024	6 090	14 001 497
	26	4 850	1 483 560	2 204 294	6 039	13 074 901

延実在車両数は、毎月末車両台数の12か月分の計です。

資料 一般社団法人新潟県ハイヤー・タクシー協会

10-6 バス輸送状況

年次	輸送人員			総走行キロ数		
	一般乗合	一日平均	一般貸切	一般乗合	一日平均	一般貸切
平成22年	人			km		
	6 439 146	17 641	293 604	5 413 233	14 831	2 173 627
	23	6 052 616	16 537	278 150	5 431 743	14 841
	24	6 029 739	16 520	264 696	5 397 230	14 787
	25	6 028 436	16 516	226 416	5 070 523	13 892
	26	6 079 237	16 655	240 166	4 861 323	13 319

長岡市内分(本社、東長岡各営業所)の計です。

資料 越後交通(株)

10-7 北陸・関越自動

(1) 長岡 I C における車種別出入り交通量
単位 台

区分	長岡 I C から流出した車両						
	総台数	軽自動車	普通車	中型車	大型車	特大型車	
平成22年度	2 767 497	317 111	1 931 088	267 868	232 549	18 881	
23	2 763 825	328 225	1 904 567	270 116	240 881	20 036	
24	2 833 151	352 762	1 950 291	274 012	237 352	18 734	
25	2 949 429	386 072	2 004 379	296 004	245 003	17 971	
26	2 781 240	367 758	1 878 666	280 158	237 627	17 031	
平成26年4月	230 926	31 044	156 567	22 866	19 117	1 332	
5	247 506	32 824	171 790	22 727	18 645	1 520	
6	231 992	30 434	158 730	22 676	18 640	1 512	
7	242 951	31 862	165 041	24 478	20 078	1 492	
8	272 755	37 601	191 434	23 041	18 827	1 852	
9	235 395	31 697	159 120	24 035	19 169	1 374	
10	248 225	32 508	167 208	25 671	21 154	1 684	
11	230 670	30 523	154 885	23 876	19 772	1 614	
12	216 687	27 074	139 228	25 718	23 259	1 408	
平成27年1月	200 155	26 121	133 213	20 505	19 305	1 011	
2	190 567	24 698	125 868	20 328	18 629	1 044	
3	233 411	31 372	155 582	24 237	21 032	1 188	

(2) 長岡南越路 S I C における車種別出入り交通量
単位 台

区分	長岡南越路 S I C から流出した車両						
	総台数	軽自動車	普通車	中型車	大型車	特大型車	
平成22年度	349 946	27 689	255 467	30 735	33 876	2 179	
23	363 184	32 153	257 597	33 133	37 854	2 447	
24	400 108	35 905	280 202	39 062	41 470	3 469	
25	424 192	40 908	290 558	44 188	45 973	2 565	
26	376 550	37 855	252 913	41 489	42 127	2 166	
平成26年4月	29 525	2 922	20 154	3 183	3 147	119	
5	32 241	3 361	22 625	3 295	2 811	149	
6	29 856	3 035	20 313	3 241	3 073	194	
7	31 855	3 295	21 448	3 540	3 383	189	
8	38 495	3 928	27 418	3 516	3 333	300	
9	33 778	3 609	23 272	3 480	3 237	180	
10	34 156	3 536	22 868	3 968	3 593	191	
11	33 649	3 506	22 335	3 801	3 671	336	
12	29 318	2 729	17 931	4 113	4 404	141	
平成27年1月	27 419	2 441	17 972	3 050	3 848	108	
2	25 199	2 386	16 161	2 902	3 648	102	
3	31 059	3 107	20 416	3 400	3 979	157	

車道月別利用状況

長岡 I C から流入した車両								区 分
総 台 数	軽 自 動 車	普 通 車	中 型 車	大 型 車	特 大 車			
2 701 397	294 835	1 880 378	279 467	228 757	17 960		平成 22 年度	
2 687 056	307 002	1 844 187	279 693	236 789	19 385		23	
2 750 477	332 448	1 883 815	281 914	234 303	17 997		24	
2 862 539	364 547	1 940 026	300 172	240 556	17 238		25	
2 690 835	344 913	1 816 267	282 842	231 524	15 289		26	
223 233	29 044	151 303	22 892	18 804	1 190		平成26年 4月	
238 847	31 041	165 361	22 924	18 179	1 342		5	
223 878	28 515	152 873	23 029	18 092	1 369		6	
234 382	29 582	159 475	24 509	19 510	1 306		7	
262 293	35 009	183 688	23 523	18 442	1 631		8	
229 057	30 131	154 854	24 011	18 797	1 264		9	
240 600	30 510	162 157	25 750	20 617	1 566		10	
223 336	28 863	149 951	23 995	19 112	1 415		11	
209 842	25 613	134 383	26 320	22 279	1 247		12	
194 362	24 230	129 495	20 827	18 866	944		平成27年 1月	
184 997	22 896	122 266	20 679	18 173	983		2	
226 008	29 479	150 461	24 383	20 653	1 032		3	
長岡南越路 S I C から流入した車両								
総 台 数	軽 自 動 車	普 通 車	中 型 車	大 型 車	特 大 車		区 分	
340 394	27 810	247 104	33 971	29 476	2 033		平成 22 年度	
359 651	31 828	252 821	38 210	34 339	2 453		23	
391 579	35 976	272 572	41 288	38 234	3 509		24	
413 444	39 575	280 675	48 679	41 505	3 010		25	
365 594	35 767	244 755	44 756	37 928	2 388		26	
28 726	2 781	19 321	3 570	2 926	128		平成26年 4月	
31 402	3 154	21 909	3 596	2 605	138		5	
28 996	2 823	19 549	3 670	2 780	174		6	
30 914	3 085	20 669	3 903	3 098	159		7	
36 966	3 683	26 159	3 771	3 031	322		8	
32 932	3 489	22 452	3 792	2 981	218		9	
32 920	3 292	22 038	4 142	3 247	201		10	
32 209	3 184	21 504	3 905	3 290	326		11	
28 374	2 604	17 583	4 201	3 778	208		12	
27 015	2 485	17 734	3 297	3 326	173		平成27年 1月	
25 016	2 283	16 022	3 256	3 294	161		2	
30 124	2 904	19 815	3 653	3 572	180		3	

つづき

(3) IC別出入り交通量

単位 台

区分	長岡料金所	長岡南越路 料金所	新潟西-1 料金所	新潟西-2 料金所	新潟亀田 料金所	巻潟東 料金所	三条燕 料金所	中之島見附 料金所	西山料金所
平成22年度	5 488 894	690 340	7 942 100	1 031 045	5 961 671	1 973 027	5 185 940	4 944 705	924 230
23	5 450 881	722 835	7 967 425	1 003 613	4 655 625	2 030 367	5 325 055	5 021 743	888 779
24	5 583 628	791 687	8 551 055	1 001 620	3 341 839	2 066 877	5 288 152	4 961 061	924 835
25	5 811 968	837 636	8 839 648	1 083 323	3 375 967	2 137 005	5 317 057	5 064 088	934 116
26	5 472 075	742 144	8 380 476	948 804	3 038 229	1 948 223	4 865 664	4 696 695	847 573
平成26年4月	454 159	58 251	693 564	75 308	248 085	158 859	404 313	388 832	68 180
5	486 353	63 643	751 298	79 348	271 201	171 371	434 391	416 655	76 812
6	455 870	58 852	687 721	77 659	249 020	161 263	401 205	390 093	68 947
7	477 333	62 769	732 948	82 550	270 543	171 891	424 041	417 778	78 775
8	535 048	75 461	808 114	83 945	292 098	187 731	452 359	445 478	96 930
9	464 452	66 710	715 109	80 156	257 621	166 978	415 393	397 473	73 510
10	488 825	67 076	743 938	87 737	276 924	177 707	439 497	419 200	76 213
11	454 006	65 858	710 954	84 592	261 539	170 003	420 309	396 511	72 299
12	426 529	57 692	636 915	85 454	246 789	154 636	381 741	372 274	60 967
平成27年1月	394 517	54 434	608 182	67 788	215 749	137 450	352 758	340 102	54 486
2	375 564	50 215	576 907	66 158	199 566	131 004	333 705	323 879	52 585
3	459 419	61 183	714 826	78 109	249 094	159 330	405 952	388 420	67 869

資料 東日本高速道路(株)新潟支社長岡管理事務所

10-8 JR貨物発着状況

単位 t

平成22年度	区分	総数	
		数	コンテナ
23	发到	73 749	73 749
		73 387	73 387
		79 657	79 657
24	发到	75 124	75 124
		100 545	100 545
		88 796	88 796
25	发到	108 067	108 067
		91 750	91 750
		120 720	120 720
26	发到	95 780	95 780
		120 720	120 720
		95 780	95 780

資料 日本貨物鉄道(株)南長岡駅

柏崎料金所	米山料金所	柿崎料金所	上越料金所	小千谷料金所	越後川口料金所	小出料金所	六日町料金所	湯沢料金所	区分
2 151 219	463 513	943 553	3 692 459	1 095 032	829 524	1 035 143	1 419 365	1 857 512	平成22年度
2 096 844	454 172	940 564	3 607 805	1 098 278	825 224	979 211	1 388 405	1 875 122	23
2 127 005	471 300	948 907	3 674 686	1 150 087	835 965	1 007 577	1 445 904	2 040 943	24
2 120 555	479 438	946 486	3 787 513	1 146 450	849 436	1 014 096	1 435 565	2 000 952	25
1 951 254	436 515	851 114	3 522 629	1 052 648	802 304	942 412	1 329 445	2 005 035	26
164 655	36 894	70 200	336 322	84 021	60 588	74 830	102 504	154 099	平成26年4月
177 367	41 211	76 148	323 691	98 009	74 196	90 546	126 185	168 109	5
162 604	35 316	69 362	291 131	85 991	66 171	76 354	105 077	123 188	6
186 312	46 662	74 603	315 136	93 754	70 531	80 529	113 256	145 900	7
186 459	56 422	84 582	350 544	113 382	84 037	97 399	137 556	182 311	8
165 186	38 337	72 263	300 724	95 323	71 747	83 557	114 081	139 364	9
169 642	38 965	75 070	313 959	96 807	77 848	99 399	125 168	154 227	10
161 557	35 944	71 334	294 021	92 030	72 396	81 274	112 818	139 205	11
150 916	26 643	67 865	255 571	76 283	58 215	71 061	97 433	167 703	12
137 732	25 037	61 728	232 930	67 836	51 623	59 814	94 382	208 686	平成27年1月
129 648	23 868	57 532	222 752	66 347	51 771	57 595	91 536	207 314	2
159 176	31 216	70 427	285 848	82 865	63 181	70 054	109 449	214 929	3

10-9 JR乗車人員数

単位 人

区分	平成22年度	乗車人員		1日平均
		総数	1日平均	
平成	22	5 226 300	14 310	14 310
	23	4 680 408	12 788	12 788
	24	4 885 890	13 386	13 386
	25	5 081 895	13 923	13 923
	26	5 399 810	14 794	14 794
長岡駅		4 663 240	12 776	12 776
宮内駅		328 865	901	901
越後川口駅		70 445	193	193
来迎寺駅		179 945	493	493
塚山駅		76 650	210	210
泊山駅		80 665	221	221

平成23年度から駅社員、委託社員配置駅のみを対象としました。
資料 東日本旅客鉄道(株)

10-10 電話機施設状況

単位 回線

各年度3.31現在

年 度	電 話 加 入				人 等		公 衆 電 話			
	総 数	加 入 電 話		I S D N	合 計	一 般	デジタル			
合 計		事務用	住宅用					事務用	住宅用	
平成22年度	78 790	68 020	15 430	52 590	10 770	9 280	1 490	581	325	256
23	90 700	79 900	17 630	62 270	10 800	9 380	1 420	522	288	234
24	78 547	69 259	15 305	53 954	9 288	8 284	1 004	484	258	226
25	70 628	62 577	13 649	48 928	8 051	7 345	706	472	244	228
26	65 537	58 351	12 527	45 824	7 186	6 652	534	457	232	225

- 1 I S D N合計に64メソバースは含まれません。
 2 平成24年度から「電話加入等」欄は、長岡市だけでなく、市内通話料金(昼間3分8.5円(税抜))で通話できる区域(出雲崎町、小千谷市、見附市)の契約数が全て含まれています。
 資料 東日本電信電話(株)新潟支店

10-11 郵便施設数

年 度	郵 便 局 株 式 会 社			郵 便 事 業 株 式 会 社					
	総 数	郵 便 局	簡 易 局	総 数	支 店	集配センター	切手類販売所	郵便ポスト(差出箱)	
平成22年度	78	64	14	12	3	3	9	448	520
23	80	64	16	12	3	3	9	445	552
24	80	65	15	12	3	3	9	456	520
25(～9.30)	79	65	14	12	3	3	9	465	520

年 度	日 本 郵 便 株 式 会 社					
	総 数	郵 便 局	【再掲】 旧集配センター	簡 易 局	切手類販売所	郵便ポスト(差出箱)
平成25年度 (10/1～)	79	65	9	14	465	520
平成26年度	79	65	9	14	419	513

- 1 平成24年10月1日に郵便事業(株)と郵便局(株)は統合して日本郵便(株)となりました。
 基本的に郵便物の配達には長岡郵便局、長岡西郵便局、栃尾郵便局及び旧集配センターを受け持つ郵便局で行っています。
 2 旧集配センターの数には、長岡市を一部受け持っている川口集配センター及び竹沢集配センターを含みます。
 3 平成22年度は、平成22年3月31日合併後の数値です。
 資料 日本郵便(株)長岡郵便局

II 電気・ガス・上下水道

産業別電力年別需要量

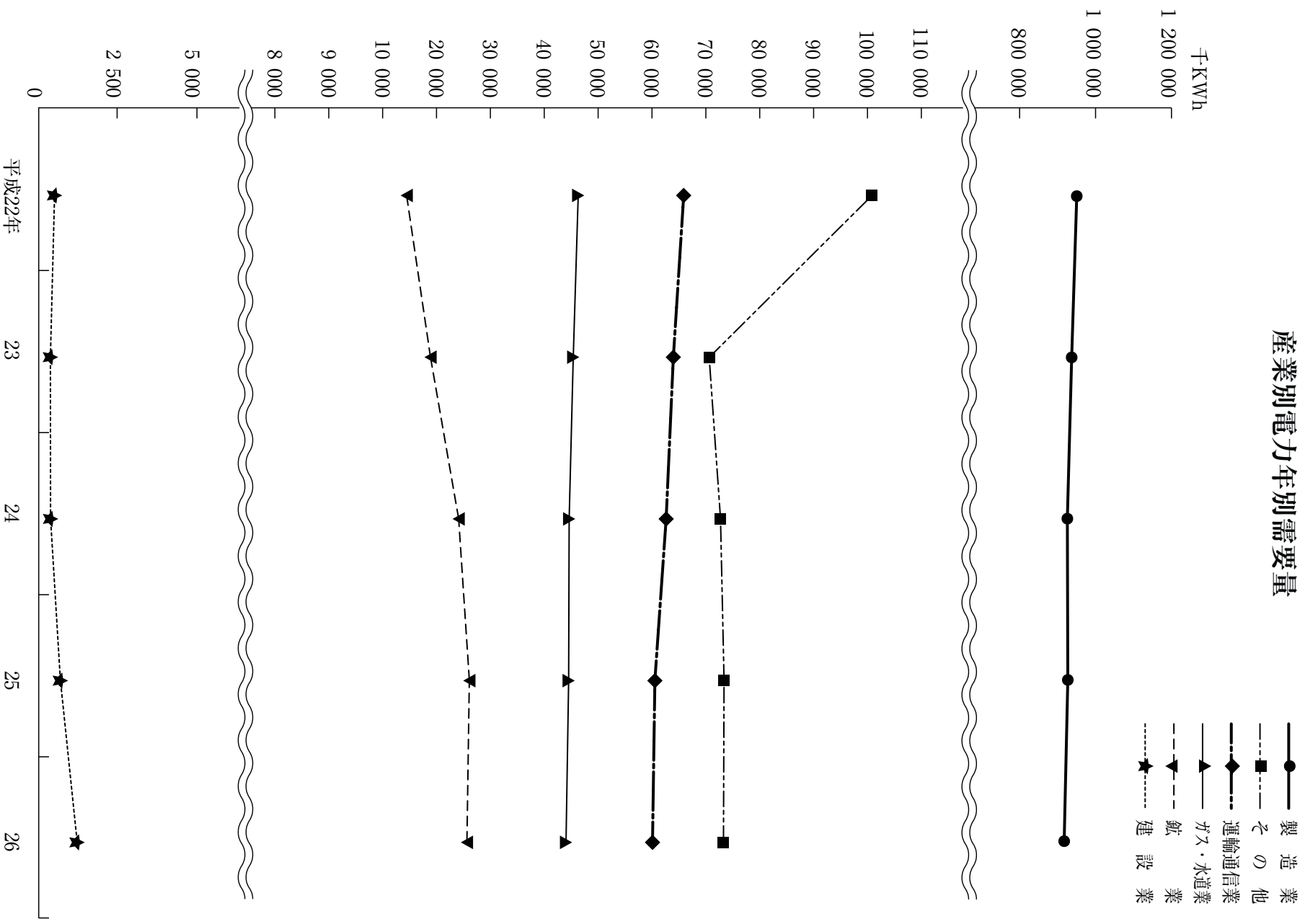

公共下水道（水洗化）普及状況

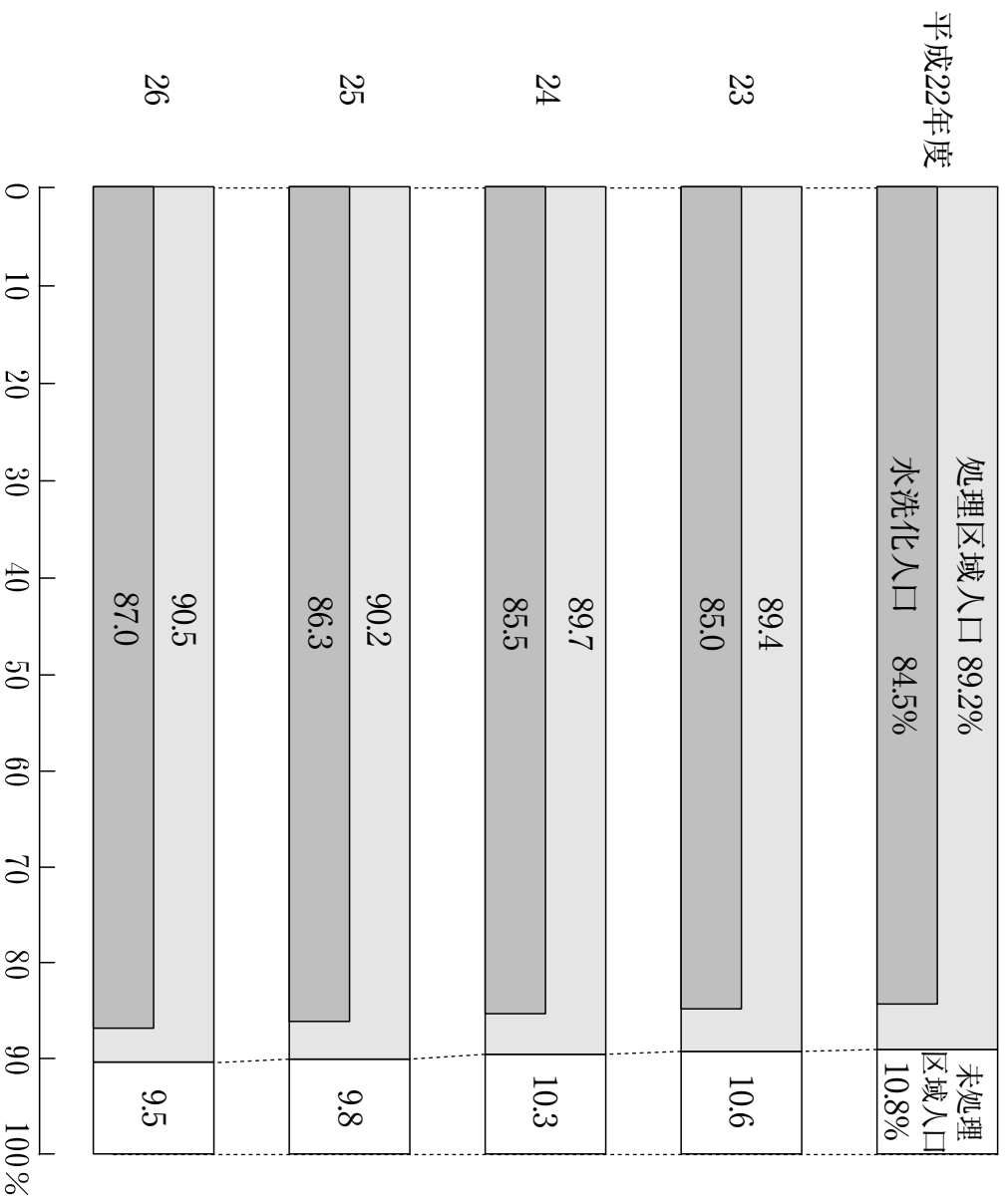

11-1 電 灯 需 要 量

単位 千kWh

年 度	定額電灯 (含街路灯)		従量電灯 A・B		従量電灯 C	
	口 数	使 用 量	口 数	使 用 量	口 数	使 用 量
平成22年度	44 308	23 460	130 834	516 197	8 661	119 027
23	44 475	22 925	130 279	480 903	8 727	107 271
24	45 180	22 770	129 988	477 630	8 815	108 365
25	45 714	22 425	129 809	458 996	8 903	106 289
26	46 073	21 763	129 923	442 513	9 072	104 246

この資料は長岡営業所管内の市町村計で旧長岡市、旧栃尾市、旧三島町、旧与板町、旧中之島町、旧越路町、旧小国町、旧山古志村、旧川口町、見附市、小千谷市と刈羽村・柏崎市の一部が含まれています。

資料 東北電力 (株) 長岡営業所

11-2 電 力 需 要 量

単位 千kWh

年 度	小口電力 (50kW未満)		小口電力 (50kW以上)		業務用電力				
	口 数	契 約 電 力	口 数	契 約 電 力	口 数	契 約 電 力	使 用 量		
平成22年度	33 079	168 629	114 977	1 140	136 586	323 483	1 406	166 987	504 876
23	32 423	165 320	109 343	1 151	136 377	330 762	1 436	157 995	438 728
24	31 697	161 810	107 250	1 146	136 879	333 917	1 461	158 849	465 808
25	31 036	158 500	97 426	1 144	133 682	335 359	1 485	156 055	460 131
26	30 505	156 489	95 635	1 133	133 800	331 417	1 463	152 266	448 885

1 この資料は長岡営業所管内の市町村計で、旧長岡市、旧栃尾市、旧三島町、旧与板町、旧中之島町、旧越路町、旧小国町、旧山古志村、旧川口町、見附市、小千谷市と刈羽村・柏崎市の一部が含まれています。

2 「小口電力」のうち、「50kW未満」は低圧供給で動力のみをいい、「50kW以上」は高圧供給で、「50kW以上500kW未満」のものをいいます。(主に工場などで使用)

「業務用電力」は契約電力50kW以上2000kW未満のものをいいます。(主に事務所・ビル・商業施設などで使用)

資料 東北電力 (株) 長岡営業所

11-3 消 費 電 力 量

単位 千kWh

年 度	総 数	電 灯			電 力			
		計	従 量 (ABCの合計)	定 額 (公衆灯含む)	そ の 他	計	一 般 電 力 及 び そ の 他 の 電 力	大 口 電 力 500kW以上
平成22年度	2 642 992	802 101	635 224	23 460	143 417	1 840 891	1 016 998	823 893
23	2 521 798	758 631	588 174	22 925	147 532	1 763 167	959 335	803 832
24	2 548 040	763 287	585 995	22 770	154 522	1 784 753	990 501	794 252
25	2 495 028	743 788	565 285	22 425	156 078	1 751 240	956 412	794 828
26	2 456 279	723 544	546 759	21 763	155 022	1 732 735	944 723	788 012

この資料は長岡営業所管内の市町村計で旧長岡市、旧栃尾市、旧三島町、旧与板町、旧中之島町、旧越路町、旧小国町、旧山古志村、旧川口町、見附市、小千谷市と刈羽村・柏崎市の一部が含まれています。

資料 東北電力 (株) 長岡営業所

11-4 産 業 別

単位 千kWh

区 分	総 数	飲 業	建設業	製 造					
				計	食料品	繊維工業	木材木製品	化学工業	薬 業 土石製品
平成22年度	1 177 135	14 238	450	949 182	130 024	51 946	38 688	11 547	7 673
23	1 134 594	18 685	316	935 478	126 710	49 387	37 654	13 083	7 001
24	1 128 169	23 938	321	923 780	126 911	44 020	37 901	11 826	7 799
25	1 130 187	25 934	638	925 025	125 359	42 082	37 491	8 672	7 810
26	1 119 429	25 486	1 179	915 214	122 430	39 021	39 441	8 808	7 351

- 1 この資料は長岡営業所管内の市町村計で旧長岡市、旧栃尾市、旧三島町、旧与板町、旧中之高町、旧越路町、旧小国町、旧山古志村、旧川口町、見附市、小千谷市と刈羽村・柏崎市の一部が含まれています。
- 2 契約50kWh以上（契約種別では高压電力プラス大口電力）の数です。
- 資料 東北電力（株）長岡営業所

11-5 都 市 ガ ス 施 設 状 況

年 度	ガスホルダー			導管延長数 (m)			メーター 取付個数
	基 数	容 量	総 数	本 支 管	供 給 管		
平成22年度	11	254 500	1 657 369.2	1 484 729.4	172 639.8	82 744	
23	11	254 500	1 663 097.4	1 484 936.1	178 161.3	82 644	
24	11	254 500	1 700 688.0	1 511 771.2	188 916.8	82 604	
25	11	254 500	1 700 408.9	1 511 604.1	188 804.8	82 887	
26	12	379 000	1 714 646.8	1 524 867.3	189 779.5	83 056	

- 1 北陸ガス（管轄：長岡地域・越路地域・三島地域・栃尾地域・与板地域）・見附市ガス上下水道局（管轄：中之島地域）・水道局（管轄：川口地域）の合計地域です。なお、山古志地域・小国地域・和島地域・寺泊地域は都市ガスが[※]無いため含まれていません。
- 2 平成26年度から水道局管轄分が北陸ガスへ譲渡され、北陸ガス（管轄：長岡地域・越路地域・三島地域・栃尾地域・与板地域・川口地域）に変更されました。
- 3 水道局の導管延長数は、決算統計数値の採用です。
- 4 ガスホルダー・導管延長数は、中之島地域を含みません。
- 資料 北陸ガス（株）・見附市ガス上下水道局

電力需要量

業	業					運輸 通信業	ガス・ 水道業	その他	区分	
	鉄鋼	金属製品	非鉄金属	一般機械 器具	電気機械 器具					輸送用 機械器具
222 083	39 068	21 036	96 162	232 269	4 361	94 325	65 969	46 268	101 028	平成22年度
235 570	38 537	21 638	87 035	218 061	5 526	95 276	64 038	45 343	70 734	23
225 740	39 314	22 424	88 244	218 545	5 612	95 444	62 699	44 581	72 850	24
223 847	38 561	21 471	88 693	229 307	5 702	96 030	60 596	44 485	73 509	25
218 764	38 880	27 361	89 745	221 088	5 654	96 651	60 150	43 998	73 402	26

11-6 都市ガス生産量及び販売量

年 度	生産量	購入量	業種別販売量					医療用・公用
			総 数	家庭用	商業用	工業用		
平成22年度	116 375 327	2 042 706	116 078 853	38 048 735	12 258 664	46 434 078	19 337 376	
23	114 157 433	1 962 360	112 949 045	37 794 245	11 422 945	45 476 280	18 255 575	
24	113 086 605	1 877 739	111 567 160	37 299 598	11 663 814	44 310 793	18 292 955	
25	111 174 459	1 906 761	109 808 569	36 683 253	11 381 987	43 778 646	17 964 683	
26	109 262 653	510 980	106 012 348	35 958 530	11 030 753	41 452 556	17 570 509	

- 1 北陸ガス（管轄：長岡地域・越路地域・三島地域・栃尾地域・与板地域）・見附市ガス上下水道局（管轄：中之島地域）・水道局（川口地域）の合計数値です。なお、山古志地域・小国地域・和島地域・寺泊地域は都市ガスが無いため含まれていません。
 - 2 平成26年度から水道局管轄分が北陸ガスへ譲渡され、北陸ガス（管轄：長岡地域・越路地域・三島地域・栃尾地域・与板 地域・川口地域）に変更されました。
 - 3 生産量は北陸ガス、購入量は見附市ガス上下水道局と水道局の数値です。
 - 4 見附市ガス上下水道局の購入量は、全購入量を見附市と中之島地域の販売量の比率で按分した数値です。
- 資料 北陸ガス（株）・見附市ガス上下水道局・水道局

11-7 上水道施設

浄水場名	取水施設		浄水施設 (現在施設能力)				滅菌装置	
	種類	取水能力 (認可水利権)	薬品沈でん池 処理量	沈でん時間	急速ろ過池 ろ過量	ろ過速度	台数	全容量
妙見浄水場	取水塔	m ³ /日 136 360	m ³ /日 142 000	時間 2.2	m ³ /日 118 000	m ³ /日 128	台 6	kg/h 368.0
柿浄水所	深井戸	2 100	/	/	/	/	2	4.1
越路浄水場	深井戸	5 845	/	/	/	/	2	5.5
大貝浄水場	取水塔	3 710	3 715	2.1	3 715	128	2	6.2
不動沢浄水場	取水塔	860	3 775	1.2	3 775	143	1	57.3
寺泊浄水場	深井戸	2 911	3 775	1.2	3 775	143	1	57.3
柘尾浄水場	自然流入	9 670	11 200	2.3	11 200	118	4	211.1
与板浄水場	自然流入	15 040	13 800	3.6	10 400	130	3	15.4
村田浄水所	取水塔	8 720	8 700	6.0	8 700	127	5	47.6
	湧水	80	/	/	/	/	2	2.1

資料 水道局

11-8 上水道給水状況

年度	計画給水人口A		給水件数	給水人口B		普及率 B/A	1日最大 給水量	1日平均 給水量	1人1日 最大給水量
	人	件		人	%				
平成22年度	275 329	103 667	275 196	99.9	122 054	104 300	0.443		
23	274 047	103 971	273 922	99.9	117 099	102 092	0.427		
24	272 542	104 667	272 437	99.9	117 551	102 045	0.431		
25	271 230	105 497	271 097	99.9	111 132	100 650	0.411		
26	257 336	102 440	257 197	99.9	108 363	94 960	0.421		

水道局と見附市ガス水道局 (管轄：中之島地域) の合計数値です。
資料 水道局・見附市ガス上下水道局

能力及び配水量

平成27.3.31現在

配水施設 池 (配水塔含む)	有効容量	年 間	配 水 量				浄水場名
			一日最大	一日最小	一日平均		
面 数	m ³	m ³	m ³	m ³	m ³	m ³	
32	48 210	25 603 200	80 062	62 921	70 145	妙見浄水場	
3	700	285 309	1 183	308	781	柿 浄 水 所	
2	1 817	1 125 177	3 530	2 754	3 082	越路浄水場	
3	2 000	1 022 641	3 165	2 264	2 801	大貝浄水場	
4	1 230	239 680	2 172	983	1 125	不動沢浄水場	
9	5 010	1 968 058	6 699	4 791	5 391	寺泊浄水場	
31	8 498	2 432 036	7 948	5 776	6 663	栃尾浄水場	
11	3 498	1 964 623	6 269	4 973	5 382	与板浄水場	
1	16	19 705	68	45	53	村田浄水所	

11-9 上水道用途別給水量

単位 m³

年 度	配水総量	有収水総量	専 用 栓				給水人口
			一般給水	浴場給水	臨時給水	消火水量等	
平成22年度	38 069 740	32 929 285	32 842 270	32 653	50 829	3 533	275 196
23	37 361 299	32 298 999	32 252 367	10 050	32 252	4 330	273 922
24	37 246 460	32 298 145	32 281 444	—	13 430	3 271	272 437
25	35 250 651	30 372 469	30 352 621	—	16 969	2 879	259 030
26	34 660 429	29 897 773	29 883 875	—	11 454	2 444	257 197

水道局と見附市ガス上下水道局(管轄：中之島地域)の合計数値です。
資料 水道局・見附市ガス上下水道局

11-10 簡易水道の状況

平成27.3.31現在

名	称	水	源	配水池容量	配水量	1日平均	m ³
虫亀	簡易水道	湧	水	185.4	35 601	97.5	
山古志	簡易水道	表流	水	722.4	84 772	232.3	
法末	簡易水道	地下水(深井戸)	水	80.0	6 802	18.6	
八王子	小規模水道	湧	水	80.0	6 102	16.7	
山野	田小規模水道	湧	水	26.0	72	0.2	
一之山	簡易水道	湧	水	126.0	32 232	88.3	
新山	簡易水道	湧	水	70.6	7 224	19.8	
上来伝	簡易水道	湧	水	93.6	7 559	20.7	
まんさく	簡易水道	表流	水	271.8	27 463	75.2	
明道	簡易水道	表流	水	157.4	24 107	66.0	
中野俣	地区簡易水道	湧	水	190.6	23 617	64.7	
入東	地区簡易水道	表湧	水	243.6	20 471	56.1	
山葵	谷簡易水道	表湧	水	79.6	7 542	20.7	
川口	中央簡易水道	表伏湧	水	2 574.0	687 234	1 882.8	
西倉	簡易水道	伏流	水	794.0	81 916	224.4	

簡易水道事業は、市町村合併により平成17年度から開始しました。
田麦山簡易水道は、平成26年4月1日に川口中央簡易水道と事業統合しました。

資料 水道局

11-11 下水道施設状況

年度	総数	管 (内径 mm)							開渠	
		計	φ300未満	φ300～400未満	φ400～1000未満	φ1000～1500未満	φ1500～2000未満	φ2000～3000未満		φ3000以上
平成22年度	1 915 197	1 874 252	1 460 590	139 239	189 236	48 392	22 317	10 170	4 308	40 945
23	1 920 422	1 879 477	1 463 771	139 401	189 794	48 965	23 068	10 170	4 308	40 945
24	1 937 684	1 896 739	1 477 510	140 671	191 470	49 470	23 137	10 173	4 308	40 945
25	1 952 132	1 911 187	1 487 960	141 430	192 522	50 496	23 647	10 723	4 409	40 945
26	1 957 739	1 916 794	1 493 035	141 536	192 611	50 496	23 984	10 723	4 409	40 945

資料 下水道課

11-12 下水道普及状況

年度	総人口 (A)		処理区域人口 (B)		水洗化人口 (C)		普及率 (B/A)	水洗化率 (C/B)
	人	%	人	%	人	%		
平成22年度	284 686	253 835	240 575	89.2	94.8			
23	283 196	253 280	240 773	89.4	95.1			
24	281 411	252 320	240 696	89.7	95.4			
25	279 507	252 089	241 337	90.2	95.7			
26	277 373	250 896	241 308	90.5	96.2			

平成25年版から、この資料は住基法の一部改正に伴い、外国人口を含む数値です。

資料 下水道課

11-13 下水道処理状況

区	分	予定		実施		処理実績		
		処理面積 ha	処理人口 人	処理面積 ha	処理人口 人	処理水量		年間処分 汚泥等 t
						年間	日平均	
平成22年度	長岡中央浄化センター	3 109	128 600	2 592	123 971	35 130 214	96 247	7 370
	前川浄化センター	19	1 100	19	1 023	83 603	229	—
	中之島浄化センター	3 903	98 600	2 818	89 106	12 669 729	34 712	5 822
	小国浄化センター	500	13 500	401	9 927	525 718	1 440	268
	和島浄化センター	195	6 900	194	4 391	516 215	1 414	397
	寺泊浄化センター	99	3 300	99	2 829	248 787	682	181
	榑尾下水処理センター	345	6 570	128	3 797	310 149	850	255
	長岡中央浄化センター	710	14 310	571	16 633	2 095 854	5 742	1 658
	前川浄化センター	3 109	128 600	2 592	123 936	36 079 076	98 577	7 257
	長岡浄化センター	19	1 100	19	940	83 486	228	—
	中之島浄化センター	3 903	98 600	2 832	88 835	12 330 554	33 690	5 387
	小国浄化センター	500	13 500	412	10 084	582 754	1 592	300
	和島浄化センター	195	6 900	194	4 314	509 251	1 391	384
	寺泊浄化センター	144	3 490	99	2 901	249 803	683	197
23	榑尾下水処理センター	345	6 570	129	3 877	316 256	864	212
24	長岡中央浄化センター	710	14 310	571	16 374	2 108 650	5 761	1 741
前川浄化センター	3 109	128 600	2 633	123 754	34 480 041	94 466	6 838	
長岡浄化センター	19	1 100	19	927	79 152	217	—	
中之島浄化センター	3 903	98 600	2 837	89 245	11 703 467	32 064	4 842	
小国浄化センター	500	13 500	415	10 054	601 874	1 649	339	
和島浄化センター	195	6 900	194	4 230	497 165	1 362	360	
寺泊浄化センター	144	3 490	99	2 791	245 625	673	202	
25	榑尾下水処理センター	345	6 570	134	3 993	307 374	842	234
長岡中央浄化センター	710	14 310	571	16 038	2 025 633	5 550	1 576	
前川浄化センター	3 140	128 600	2 633	124 498	32 771 097	89 784	6 678	
長岡浄化センター	19	1 100	19	920	76 385	209	—	
中之島浄化センター	3 834	79 900	2 837	89 708	11 732 684	32 144	5 670	
小国浄化センター	500	13 500	430	10 168	652 700	1 788	367	
和島浄化センター	195	6 900	194	4 153	496 947	1 361	358	
寺泊浄化センター	144	3 490	99	2 731	248 509	681	192	
榑尾下水処理センター	345	6 570	138	4 042	316 969	868	289	
26	長岡中央浄化センター	710	14 310	571	15 778	1 984 734	5 438	1 446
前川浄化センター	3 140	128 600	2 665	124 047	31 415 937	86 071	6 775	
長岡浄化センター	19	1 100	19	920	78 501	215	1	
中之島浄化センター	3 834	79 900	2 983	89 438	11 894 586	32 588	5 060	
小国浄化センター	500	13 500	437	10 274	696 261	1 908	377	
和島浄化センター	195	6 900	194	4 043	506 833	1 389	351	
寺泊浄化センター	144	3 490	99	2 681	242 254	664	184	
榑尾下水処理センター	345	6 570	138	4 047	299 047	819	252	
	710	14 310	571	15 446	1 975 660	5 413	1 403	

1 川東地区（長岡中央浄化センター）の処理開始は昭和51年9月1日です。

2 川西地区（長岡浄化センター）の処理開始は昭和60年7月1日です。

3 前川地区（前川浄化センター）の処理開始は昭和63年3月28日です。

資料 下水道課・長岡中央浄化センター

12 市民生活

市内総生産（実額）の推移

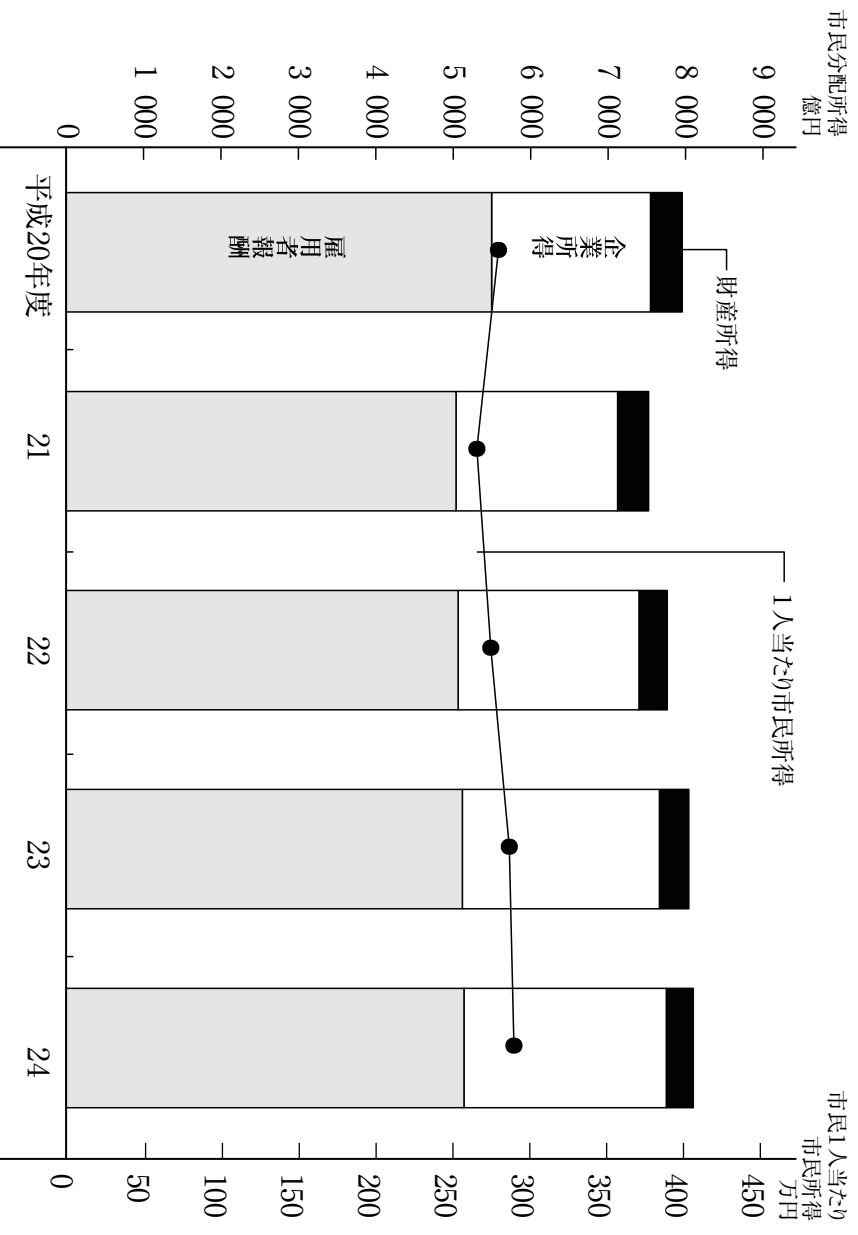
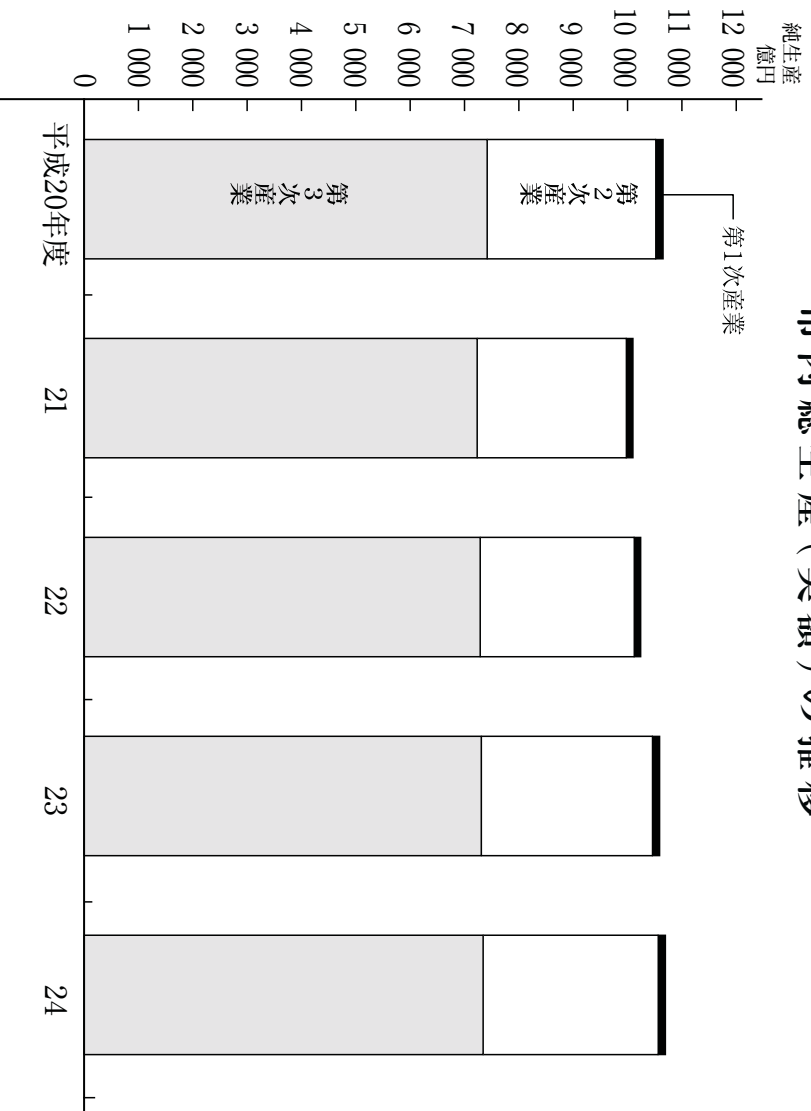

12-1 消費生活相談受付状況

区分	受付件数	内容別相談案件数														
		計	安全・衛生	役務品質	品質・機能	法規・基準	価格・料金	計量・量目	表示・広告	販売方法	契約(解約)	接客応対	包装・容器	施設・設備	買物相談	生活知識
平成22年度	2117 (1916)	3,023 (2,885)	26 (25)	142 (138)	79 (69)	185 (182)	5 (5)	45 (42)	899 (887)	1,370 (1,344)	196 (196)	3 (3)	4 (4)	32 (-)	12 (-)	25 (-)
23	2,001 (1,840)	2,934 (2,839)	30 (28)	155 (152)	41 (36)	184 (179)	2 (2)	39 (35)	994 (987)	1,249 (1,238)	187 (185)	1 (-)	2 (2)	18 (-)	12 (-)	24 (-)
24	2,055 (1,876)	2,926 (2,831)	24 (22)	153 (148)	42 (36)	98 (98)	1 (1)	43 (42)	1,051 (1,046)	1,279 (1,257)	182 (179)	(-)	1 (1)	20 (-)	13 (-)	19 (-)
25	2,097 (1,865)	3,106 (2,975)	49 (49)	207 (199)	44 (31)	111 (110)	1 (1)	37 (31)	1,035 (1,028)	1,317 (1,296)	230 (228)	3 (3)	1 (1)	35 (-)	12 (-)	24 (-)
26	2,219 (2,035)	3,458 (3,382)	37 (36)	165 (161)	62 (51)	106 (106)	1 (1)	32 (31)	1,202 (1,198)	1,483 (1,462)	316 (315)	(-) 	1 (1)	29 (-) 	7 (-) 	17 (-)
商 品 一 般 品	744 (712)	1,245 (1,213)	24 (24)	108 (107)	23 (21)	31 (31)	1 (1)	22 (22)	430 (429)	473 (465)	114 (113)	(-)	(-)	11 (-)	3 (-)	5 (-)
食 料 品	217 (214)	335 (332)	1 (1)	1 (1)	5 (5)	3 (3)	(-)	(-)	161 (161)	139 (157)	4 (4)	(-)	(-)	(-)	(-)	1 (-)
住 居 品	106 (103)	185 (182)	13 (13)	26 (26)	2 (2)	5 (5)	1 (1)	9 (9)	60 (60)	46 (46)	21 (20)	(-)	(-)	1 (-)	1 (-)	(-)
光 熱 水 品	75 (70)	132 (127)	2 (2)	21 (21)	3 (2)	4 (4)	(-)	3 (3)	35 (35)	45 (44)	16 (16)	(-)	(-)	2 (-)	1 (-)	(-)
被 服 品	8 (7)	11 (10)	(-)	1 (1)	(-)	1 (1)	(-)	(-)	4 (4)	2 (2)	2 (2)	(-)	(-)	1 (-)	(-)	(-)
保 健 衛 生 品	79 (77)	132 (130)	2 (2)	15 (14)	(-)	4 (4)	(-)	(-)	45 (45)	51 (51)	14 (14)	(-)	(-)	1 (-)	(-)	(-)
教 養 娛 楽 品	48 (41)	81 (74)	1 (1)	6 (6)	2 (1)	3 (3)	(-)	3 (3)	28 (28)	25 (24)	8 (8)	(-)	(-)	2 (-)	1 (-)	2 (-)
車 両 ・ 乗 り 物	133 (127)	232 (226)	2 (2)	21 (21)	5 (5)	9 (9)	(-)	5 (5)	68 (67)	92 (90)	27 (27)	(-)	(-)	(-)	(-)	1 (-)
土 地 ・ 建 物 ・ 設 備	47 (45)	82 (80)	3 (3)	15 (15)	2 (2)	1 (1)	(-)	1 (1)	12 (12)	29 (28)	18 (18)	(-)	(-)	1 (-)	(-)	(-)
他 の 商 品	28 (26)	52 (50)	(-)	2 (2)	4 (4)	1 (1)	(-)	1 (1)	15 (15)	23 (23)	4 (4)	(-)	(-)	1 (-)	(-)	1 (-)
役 務	3 (2)	3 (2)	(-)	(-)	(-)	(-)	(-)	(-)	2 (2)	1 (-)	(-)	(-)	(-)	(-)	(-)	(-)
商 品 関 連 役 務	1,341 (1,282)	2,213 (2,149)	13 (12)	57 (54)	39 (30)	75 (75)	(-)	10 (9)	772 (769)	1,010 (997)	202 (202)	(-)	1 (1)	18 (-)	4 (-)	12 (-)
ク リ ー ニ ン ン ズ	139 (146)	277 (262)	3 (3)	34 (32)	10 (6)	26 (26)	(-)	1 (-)	43 (42)	113 (109)	44 (44)	(-)	(-)	3 (-)	(-)	(-)
レ ン タ ル カ ー ス ・ 貸 借	6 (4)	10 (7)	(-)	4 (2)	1 (1)	(-)	(-)	(-)	2 (2)	2 (1)	1 (1)	(-)	(-)	(-)	(-)	(-)
工 事 ・ 建 築 ・ 加 工	77 (70)	127 (120)	2 (2)	5 (5)	3 (3)	16 (16)	(-)	(-)	16 (16)	62 (61)	17 (17)	(-)	(-)	3 (-)	(-)	(-)
修 理 ・ 補 修	53 (49)	100 (95)	(-)	19 (19)	2 (1)	4 (4)	(-)	1 (-)	20 (19)	37 (35)	17 (17)	(-)	(-)	(-)	(-)	(-)
管 理 ・ 保 管	19 (19)	34 (34)	1 (1)	6 (6)	1 (1)	6 (6)	(-)	(-)	4 (4)	9 (9)	7 (7)	(-)	(-)	(-)	(-)	(-)
役 務 一 般	4 (4)	6 (6)	(-)	(-)	(-)	(-)	(-)	(-)	1 (1)	3 (3)	2 (2)	(-)	(-)	(-)	(-)	(-)
金 融 ・ 保 険 サ ー ビ ス	33 (33)	50 (50)	(-)	(-)	1 (1)	(-)	(-)	(-)	18 (18)	29 (29)	2 (2)	(-)	(-)	(-)	(-)	(-)
運 輸 ・ 通 信 サ ー ビ ス	275 (261)	346 (331)	(-)	(-)	6 (6)	3 (3)	(-)	2 (2)	109 (108)	198 (193)	21 (21)	(-)	(-)	4 (-)	(-)	3 (-)
教 育 サ ー ビ ス	574 (571)	1,062 (1,059)	(-)	5 (5)	8 (6)	15 (15)	(-)	3 (3)	456 (456)	513 (513)	61 (61)	(-)	(-)	(-)	(-)	1 (-)
教 養 ・ 娛 楽 サ ー ビ ス	8 (7)	13 (11)	(-)	(-)	1 (1)	2 (2)	(-)	1 (-)	4 (4)	5 (4)	(-)	(-)	(-)	(-)	(-)	(-)
保 健 ・ 福 祉 サ ー ビ ス	68 (66)	110 (108)	1 (1)	3 (3)	2 (2)	10 (10)	(-)	1 (1)	32 (32)	37 (35)	23 (23)	(-)	1 (1)	(-)	(-)	(-)
他 の 役 務	75 (59)	113 (97)	5 (5)	9 (9)	5 (4)	5 (5)	(-)	(-)	19 (19)	27 (26)	29 (29)	(-)	(-)	3 (-)	4 (-)	7 (-)
内 職 ・ 副 業 な ず み 講	5 (5)	10 (10)	(-)	(-)	(-)	1 (1)	(-)	(-)	5 (5)	3 (3)	1 (1)	(-)	(-)	(-)	(-)	(-)
他 の 行 政 サ ー ビ ス	7 (7)	9 (9)	(-)	(-)	1 (1)	(-)	(-)	(-)	2 (2)	2 (2)	4 (4)	(-)	(-)	(-)	(-)	(-)
他 の 相 談	134 (41)	(-)	(-)	(-)	(-)	(-)	(-)	(-)	(-)	(-)	(-)	(-)	(-)	(-)	(-)	(-)

1 相談によってはいくつかの内容に該当する場合があります。
 2 () 内は、苦情相談の数で内書きです。
 資料 消費生活センター

12-2 産 業 別

単位 百万円

区 分	実 額				
	平成20年度	平成21年度	平成22年度	平成23年度	平成24年度
総 数	1 076 346	1 019 171	1 034 417	1 071 283	1 082 199
第 1 次 産 産	13 505	12 236	11 909	13 221	13 345
農 業	12 969	11 772	11 436	12 714	12 782
林 業	371	325	325	336	423
水 産 業	165	139	148	171	140
第 2 次 産 産	311 721	275 791	284 833	316 532	323 730
鉱 業	42 634	38 383	38 793	46 362	49 484
製 造 業	201 257	169 629	174 390	196 824	197 906
建 設 業	67 830	67 779	71 650	73 346	76 340
第 3 次 産 産	745 059	726 579	732 167	734 183	737 591
電 気 業	18 751	20 838	21 278	20 244	19 659
卸 売 業	128 969	122 550	128 090	134 481	133 851
金 融 業	42 134	43 562	43 415	41 081	39 444
不 動 産 業	140 602	142 982	142 951	139 158	138 616
運 送 業	42 548	41 854	41 211	41 261	42 705
情 報 通 信 業	31 020	30 395	30 081	30 710	31 586
サ ー ビ ス 業	203 135	190 255	191 057	190 552	192 056
政 府 機 関 業	115 533	113 091	110 635	110 402	111 665
対 家 計 民 間 非 営 利 機 関 業	22 367	21 052	23 449	26 294	28 009
輸 入 品 に 課 さ れ る 税 ・ 関 税	12 811	9 484	10 415	12 592	13 002
総 資 本 形 成 に か か る 消 費 税 (控 除)	6 750	4 919	4 907	5 245	5 469

平成22年3月31日合併市町村の数値を含みます。

資料 県統計課

12-3 市 民

区 分	実 額				
	平成20年度	平成21年度	平成22年度	平成23年度	平成24年度
総 数	798 094	754 505	778 597	806 634	812 503
雇 用 者 報 酬	551 075	504 967	507 652	513 246	515 337
財 産 所 得 (非 営 利 機 関)	41 173	40 215	36 656	38 076	35 029
一 般 政 府 計	△ 5 405	△ 6 244	△ 7 949	△ 8 686	△ 9 125
対 家 計 民 間 非 営 利 機 関 体	45 569	45 385	43 469	45 940	43 227
企業所得(法人企業の分配所得受払後)	205 846	209 323	234 289	255 312	262 137
民 間 法 人 企 業	114 169	116 712	137 768	161 886	169 011
公 的 企 業	1 444	414	1 898	1 862	1 957
個 人 企 業	90 233	92 197	94 623	91 564	92 169
(1 人 当 た り 市 民 所 得) (千 円)	2 798	2 656	2 754	2 867	2 903

平成22年3月31日合併市町村の数値を含みます。

資料 県統計課

市内総生産(実額)

対前年度増加率(%)				構 成 比 (%)				
21/20	22/21	23/22	24/23	平成20年度	平成21年度	平成22年度	平成23年度	平成24年度
△ 5.3	1.5	3.6	1.0	100.0	100.0	100.0	100.0	100.0
△ 9.4	△ 2.7	11.0	0.9	1.3	1.2	1.2	1.2	1.2
△ 9.2	△ 2.9	11.2	0.5	1.2	1.2	1.1	1.2	1.2
△ 12.4	0.0	3.4	25.9	0.0	0.0	0.0	0.0	0.0
△ 15.8	6.5	15.5	△ 18.1	0.0	0.0	0.0	0.0	0.0
△ 11.5	3.3	11.1	2.3	29.0	27.1	27.5	29.5	29.9
△ 10.0	1.1	19.5	6.7	4.0	3.8	3.8	4.3	4.6
△ 15.7	2.8	12.9	0.5	18.7	16.6	16.9	18.4	18.3
△ 0.1	5.7	2.4	4.1	6.3	6.7	6.9	6.8	7.1
△ 2.5	0.8	0.3	0.5	69.2	71.3	70.8	68.5	68.2
11.1	2.1	△ 4.9	△ 2.9	1.7	2.0	2.1	1.9	1.8
△ 5.0	4.5	5.0	△ 0.5	12.0	12.0	12.4	12.6	12.4
3.4	△ 0.3	△ 5.4	△ 4.0	3.9	4.3	4.2	3.8	3.6
1.7	△ 0.0	△ 2.7	△ 0.4	13.1	14.0	13.8	13.0	12.8
△ 1.6	△ 1.5	0.1	3.5	4.0	4.1	4.0	3.9	3.9
△ 2.0	△ 1.0	2.1	2.9	2.9	3.0	2.9	2.9	2.9
△ 6.3	0.4	△ 0.3	0.8	18.9	18.7	18.5	17.8	17.7
△ 2.1	△ 2.2	△ 0.2	1.1	10.7	11.1	10.7	10.3	10.3
△ 5.9	11.4	12.1	6.5	2.1	2.1	2.3	2.5	2.6
△ 26.0	9.8	20.9	3.3	1.2	0.9	1.0	1.2	1.2
△ 27.1	△ 0.2	6.9	4.3	0.6	0.5	0.5	0.5	0.5

所得の分配(実額)

対前年度増加率(%)				構 成 比 (%)				
21/20	22/21	23/22	24/23	平成20年度	平成21年度	平成22年度	平成23年度	平成24年度
△ 5.5	3.2	3.6	0.7	100.0	100.0	100.0	100.0	100.0
△ 8.4	0.5	1.1	0.4	69.0	66.9	65.2	63.6	63.4
△ 2.3	△ 8.8	3.9	△ 8.0	5.2	5.3	4.7	4.7	4.3
△ 15.5	△ 27.3	△ 9.3	△ 5.1	△ 0.7	△ 0.8	△ 1.0	△ 1.1	△ 1.1
△ 0.4	△ 4.2	5.7	△ 5.9	5.7	6.0	5.6	5.7	5.3
6.4	5.8	△ 27.6	12.8	0.1	0.1	0.1	0.1	0.1
1.7	11.9	9.0	2.7	25.8	27.7	30.1	31.7	32.3
2.2	18.0	17.5	3.8	14.3	15.5	17.7	20.1	20.7
△ 71.3	358.5	△ 1.9	5.1	0.2	0.1	0.2	0.2	0.2
2.2	2.6	△ 3.2	0.7	11.3	12.2	12.2	11.4	11.3
△ 5.1	3.7	4.1	1.3					

12-4 主要品目の

単位 円

品目	単位	平成22年	平成23年	平成24年	平成25年	平成26年
うるち米(コシヒカリ)	1袋(5kg)	2 271	1 982	2 290	2 343	2 197
もち米	1kg	561	535	544	541	590
食卓席	1個	470	350	326	298	294
小麦	1袋(1kg)	135	129	131	130	131
小麦粉	1袋(1kg)	209	202	212	217	217
あさば(まさば、切り身)	100g	89	86	86	93	103
い塩た	〃	62	73	69	67	80
塩た	〃	82	79	81	81	93
煮か	〃	147	140	141	146	158
煮か	〃	365	354	381	383	475
煮か	〃	199	219	217	216	217
煮か	〃	105	111	127	139	147
煮か	〃	960	812	793	760	816
煮か	〃	217	236	225	220	252
煮か	〃	151	190	187	175	190
煮か	〃	124	118	118	120	129
煮か	〃	256	201	197	200	199
牛乳(配達)	1本・180mL	109	109	109	109	111
牛乳	1パック(10個入り)	196	219	219	218	230
キハネ	1kg	168	139	147	161	168
キハネ	〃	204	168	164	195	187
キハネ	〃	627	556	578	533	544
キハネ	〃	334	295	262	274	287
キハネ	〃	161	141	168	162	151
キハネ	〃	208	214	210	207	220
キハネ	〃	573	585	573	576	607
キハネ	〃	1 639	1 400	1 400	1 400	1 422
キハネ	〃	224	238	239	241	247
キハネ	〃	864	815	726	631	746
キハネ	〃	19	18	19	20	190
納豆	1kg	98	87	81	78	88
納豆	1パック(50g×3個又は45g×3個)	94	94	95	92	1 041
りんご(1つ)	1kg	637	531	543	481	607
りんご(ふじ)	〃	443	467	568	461	504
りんご(ふじ)	〃	662	526	611	569	569
みかん(温州みかん)	〃	918	887	853	941	948
みかん(温州みかん)	〃	167	196	192	200	207
みかん(温州みかん)	〃	270	305	284	292	274
みかん(温州みかん)	〃	258	251	249	249	259
みかん(温州みかん)	〃	253	248	251	239	205
みかん(温州みかん)	〃	171	196	198	198	200
みかん(温州みかん)	〃	247	251	249	271	248
みかん(温州みかん)	〃	114	115	73	60	58
みかん(温州みかん)	〃	87	70	73	60	58

この表は、総務省所管のもとに実施されている小売物価統計調査の結果です。
資料 庶務課

年 平 均 小 売 価 格

品 目	単 位	平成22年	平成23年	平成24年	平成25年	平成26年
緑茶 (ゼン茶)	100g	549	513	428	451	525
緑茶 (煎茶 (抹茶入りを含む))	〃					
紅茶	1箱・25袋	198	198	198	34	81
紅茶	1袋					
紅茶	10袋					
アイスミルクティー	1本・100g	602	645	698	681	713
アイスティー	100g					
清酒 (13度以上16度未満)	紙容器入り1本・2000mL	952	942	945	929	969
ビール	1パック・350mL×6缶	1 274	1 092	1 088	1 087	1 111
ウイスキー (40度以上41度未満)	1本・700mL	1 283	1 221	1 175	1 158	1 166
中華	1杯	567	567	567	567	584
カレー	1皿	640	657	657	657	677
家賃 (民営)	1か月3.3㎡	3 801	3 783	3 771	3 833	3 746
電気代 (1～120kWh)	1kWh	17	17	17	17	18
ガロ	1か月1465.12MJ	4 673	4 786	4 998	5 128	5 447
ランプ	1か月10㎡	7 877	8 302	8 665	8 881	9 138
灯	18L	1 403	1 679	1 697	1 794	1 888
水道	1か月20㎡	2 866	2 866	2 866	2 866	2 921
電気	1台 (5F7又は6F7・40L～450L)	148 756	136 261	137 083	138 356	167 901
電気	1台 (全自動・7kg)	62 954	64 650	67 311	52 144	62 507
な	1個	2 571	1 728	1 738	1 747	1 838
蛍光灯 (白色30W形)	1本	840	905			
照明ランプ (蛍光灯型、30W形)	1本			1 165	1 170	1 202
トイレ用洗剤	1パック・12ロール	277	273	273	257	284
洗濯	1箱・1kg	311	297	296	294	267
ワイシャツ (長袖)	1枚	2 764	2 650	2 817	2 928	2 492
男子靴	1足	507	689	664	612	623
ワイシャツ (短袖)	〃	425	501	517	517	536
男子靴	〃	17 165	5 733	5 800	5 800	5 800
婦人靴	〃	12 525	5 800	5 800	5 322	5 006
洗濯代 (ワイシャツ)	1枚	197	177	177	178	188
感冒薬 (総合)	1箱44包	1 859	1 399	1 308	1 321	1 325
〃 (総合胃腸薬)	1箱56包	1 719	1 509	1 541	1 471	1 442
バス代 (初乗運賃)	1回	170	170	170	170	170
タクシー代 (初乗運賃)	〃	660	660	660	660	675
自転車	1台	30 967	25 800	27 281	31 259	30 356
ガソリン (レギュラー)	1L	134	146	146	156	165
授業料 (公立高等学校)	1か年	-	-	-	-	118 800
フイルム (カラー 27枚撮、3本入)	1パック	1 280	1 280			
新聞代 (朝夕刊)	1か月	3 925	3 925	3007	3 007	3 072
新聞代 (朝刊)	〃	1 345	1 345	1 315	1 225	1 251
放送受信料 (NHK・口座振替等)	〃	15 461	15 169	15 390	15 573	15 966
宿泊料 (平日1泊2食、税・サービス料込み)	1人					
化粧品	1回	4 000	4 000	4 000	4 000	4 050
歯磨石	〃	8 244	8 194	8 194	8 194	8 369
化粧磨	1本・140g	258	231	235	233	216
腕時計	1個	159	156	136	147	148
計	1個	28 000

12-5 市民相談

区分	総数	暮らし・住まい				家族			健康・医療	
		生計問題	年金問題	職業・生業問題	住宅問題	家族問題	結婚問題	離婚問題	健康・衛生問題	医療問題
平成22年度	(394)	(16)	(3)	(4)	(13)	(20)	(8)	(117)	(-)	(2)
23	1 331 (416)	81 (15)	5 (2)	21 (14)	44 (28)	87 (18)	12 (5)	286 (84)	(-) (2)	3 (3)
24	1 415 (315)	71 (15)	2 (-)	38 (2)	49 (28)	89 (12)	9 (5)	266 (59)	(-) (6)	6 (-)
25	1 123 (300)	29 (8)	(-) (2)	12 (11)	47 (18)	95 (12)	10 (4)	206 (68)	(-) (6)	2 (-)
26	1 446 (278)	36 (13)	2 (2)	45 (7)	62 (20)	125 (12)	13 (1)	273 (54)	(-) (6)	7 (2)
	1 544	45	2	50	94	103	10	259	(1)	4

() 内は内書きで弁護士・司法書士相談分です。

資料 市民窓口サービス課

12-6 酒類消費状況

単位 kℓ

区分	平成21年度		平成22年度		平成23年度		平成24年度		平成25年度	
	数量	金額	数量	金額	数量	金額	数量	金額	数量	金額
総計	20 141	19 560	20 507	22 029	20 507	22 029	20 285	3 129	154	1 611
清酒	3 258	3 199	3 256	3 899	3 256	3 899	3 129	154	1 611	260
焼酎	169	161	152	144	152	144	154	161	144	131
ビール	1 629	1 544	1 592	1 632	1 592	1 632	1 611	1 632	1 611	1 611
发泡酒	249	234	247	256	247	256	260	256	260	260
果実酒	6 703	6 426	6 547	7 244	6 547	7 244	6 404	7 244	6 404	6 404
実キヅ	413	427	492	546	492	546	574	546	574	574
味イラ	13	11	10	13	10	13	13	13	13	13
アルコール	255	198	207	211	207	211	224	211	224	224
アルコール	11	10	8	8	8	8	8	8	8	8
アルコール	2 325	1 969	1 861	1 727	1 861	1 727	1 574	1 727	1 574	1 574
アルコール	401	470	571	615	571	615	556	615	556	556
アルコール	3 468	3 728	4 331	4 603	4 331	4 603	4 756	4 603	4 756	4 756
アルコール	1 247	1 183	1 232	1 131	1 232	1 131	1 017	1 131	1 017	1 017

1 この資料は長岡税務署管内の計です。

2 「その他」欄は、その他の醸造酒、粉末酒及び雑酒の合計を示したものです。

資料 関東信越国税局

12-7 青果年間取扱数量及び金額

区分	野菜		果実		その他	
	数量	金額	数量	金額	数量	金額
平成22年	18 964	5 110 540	10 846	2 535 897	299	93 576
23	19 551	4 758 039	10 305	2 583 340	331	106 366
24	18 476	4 570 433	10 786	2 609 951	332	107 835
25	20 016	4 878 155	11 462	2 896 779	363	111 351
26	19 930	4 937 849	11 299	2 864 437	365	110 239
1月	1 319	370 007	823	211 850	28	9 330
2	1 345	378 092	915	249 065	25	8 203
3	1 527	410 973	872	249 647	28	9 425
4	1 896	454 361	649	195 524	34	10 264
5	2 596	678 741	517	177 423	48	11 311
6	2 598	633 904	661	185 709	30	7 951
7	2 830	595 825	1 379	254 591	28	7 578
8	2 660	698 230	1 297	327 506	23	7 084
9	2 489	693 941	1 606	440 992	27	8 520
10	3 609	669 077	2 362	414 244	28	7 316
11	2 722	589 960	1 703	368 734	33	9 113
12	2 631	796 105	1 559	473 400	34	14 144

資料 長岡中央青果(株)

事項別件数

療 生問題	法			律			福			社・教			育			そ の 他		区 分
	人権法 律問題	財 産 問 題	事 故 問 題	兄 童 福 祉・ 母 子 保 健 問 題	教 育・ 青 少 年 問 題	心 身 障 害 者 問 題	母 子・ 父 子 福 祉 問 題	老 人 福 祉 問 題	苦 問 題	そ の 他	平 成 22 年 度	平 成 25 年 度	平 成 26 年 度	平 成 25 年 度	平 成 26 年 度	平 成 25 年 度	平 成 26 年 度	
(-) 21	(20)	(138)	(15)	(1)	(2)	(1)	(3)	(-)	(3)	(28)	平成22年度	123	123	123	123	123		
(-) 21	(24)	389	22	11	3	3	4	10	92	114		(160)	(160)	(160)	(160)	(160)		
(-) 21	90	441	(25)	(-)	(3)	(2)	(-)	(1)	(9)	(21)	23	90	90	90	90	90		
(-) 7	(25)	(116)	47	4	3	4	(2)	21	102	146	24	(421)	(421)	(421)	(421)	(421)		
(1) 19	96	421	(15)	(1)	(4)	(1)	(2)	(-)	(3)	(27)		(119)	(119)	(119)	(119)	(119)		
(-) 17	(21)	515	(9)	(-)	8	(-)	3	(3)	(2)	62	25	515	515	515	515	515		
	(75)	536	(19)	(1)	(1)	(-)	(2)	(2)	(86)	(131)		(101)	(101)	(101)	(101)	(101)		
			(64)	3	6	3	4	45	(3)	165	26							

12-8 主要生産地別取扱数量及び販売金額順位表

(1) 野菜

取 扱 地 名	取 扱 数 量	平成26年		順 位	販 売 金 額		平 成 25 年
		産 地 名	数 量		産 地 名	金 額	
新 潟 道 志 保 市	4 680	新 潟 道 志 保 市	4 667	1	新 潟 道 志 保 市	1 310 053	1 370 656
新 潟 道 志 保 市	2 359	新 潟 道 志 保 市	2 581	2	新 潟 道 志 保 市	856 927	809 981
新 潟 道 志 保 市	2 098	新 潟 道 志 保 市	1 967	3	新 潟 道 志 保 市	394 860	488 462
新 潟 道 志 保 市	1 989	新 潟 道 志 保 市	1 825	4	新 潟 道 志 保 市	382 091	356 191
新 潟 道 志 保 市	1 867	新 潟 道 志 保 市	1 544	5	新 潟 道 志 保 市	341 838	295 525
新 潟 道 志 保 市	1 098	新 潟 道 志 保 市	1 132	6	新 潟 道 志 保 市	317 960	286 654
新 潟 道 志 保 市	897	新 潟 道 志 保 市	972	7	新 潟 道 志 保 市	209 500	213 346
新 潟 道 志 保 市	746	新 潟 道 志 保 市	851	8	新 潟 道 志 保 市	144 521	156 294
新 潟 道 志 保 市	666	新 潟 道 志 保 市	614	9	新 潟 道 志 保 市	125 507	125 275
新 潟 道 志 保 市	527	新 潟 道 志 保 市	501	10	新 潟 道 志 保 市	125 428	108 955

(2) 果実

取 扱 地 名	取 扱 数 量	平成26年		順 位	販 売 金 額		平 成 25 年
		産 地 名	数 量		産 地 名	金 額	
新 潟 道 志 保 市	3 475	新 潟 道 志 保 市	3 879	1	新 潟 道 志 保 市	839 550	812 274
新 潟 道 志 保 市	2 128	新 潟 道 志 保 市	1 775	2	新 潟 道 志 保 市	399 665	452 085
新 潟 道 志 保 市	2 006	新 潟 道 志 保 市	1 736	3	新 潟 道 志 保 市	360 284	404 836
新 潟 道 志 保 市	743	新 潟 道 志 保 市	784	4	新 潟 道 志 保 市	232 350	198 555
新 潟 道 志 保 市	710	新 潟 道 志 保 市	711	5	新 潟 道 志 保 市	210 178	181 828
新 潟 道 志 保 市	678	新 潟 道 志 保 市	674	6	新 潟 道 志 保 市	172 331	162 106
新 潟 道 志 保 市	494	新 潟 道 志 保 市	601	7	新 潟 道 志 保 市	149 757	160 037
新 潟 道 志 保 市	378	新 潟 道 志 保 市	386	8	新 潟 道 志 保 市	137 216	134 130
新 潟 道 志 保 市	195	新 潟 道 志 保 市	164	9	新 潟 道 志 保 市	110 498	120 925
新 潟 道 志 保 市	157	新 潟 道 志 保 市	148	10	新 潟 道 志 保 市	69 553	69 393

資料 長岡中央青果(株)

12-9 主要青果物県内、県外産別取扱数量及び金額(平成26年)

(1) 野菜

区分	県内				県外			
	取扱量	比率	取扱額	平均単価	取扱量	比率	取扱額	平均単価
	t	%	千円	円	t	%	千円	円
だいこん	801	17.2	52 735	66	1 587	10.4	143 303	90
きゅうり	262	5.6	20 464	78	1 925	12.6	197 802	103
たまねぎ	15	0.3	1 644	110	1 642	10.8	198 306	121
はくさい	35	0.8	934	27	768	5.0	60 328	79
きゅうり	664	14.2	184 125	277	684	4.5	251 160	367
にんじん	180	3.9	19 699	109	1 324	8.7	170 354	129
トマト	278	6.0	68 115	245	1 564	10.2	491 253	314
ばれいしょ	6	0.1	376	63	998	6.5	106 288	106
レタ	0	0.0	11	32	372	2.4	85 412	229
なす	41	0.9	10 079	243	826	5.4	302 520	366
ねぎ	161	3.4	28 901	180	189	1.2	66 116	350
ほうれんそう	30	0.6	11 643	390	209	1.4	117 217	560
かぶ	359	7.7	36 585	102	21	0.1	3 812	184
さといも	213	4.6	57 027	268	28	0.2	11 885	427
かんしょ	7	0.2	1 112	156	510	3.3	93 984	184

1 なすは、丸なすを含みます。

2 比率は、全取り扱い青果物(野菜)に占める主要青果物(野菜)の比率です。

(2) 果実

区分	県内				県外			
	取扱量	比率	取扱額	平均単価	取扱量	比率	取扱額	平均単価
	t	%	千円	円	t	%	千円	円
みかん	—	—	—	—	2 563	34.5	479 826	187
いよかん	—	—	—	—	368	5.0	53 990	147
甘夏みかん	—	—	—	—	82	1.1	15 122	185
キウイフルーツ	0	0.0	13	78	163	2.2	74 555	459
すいか	1 695	43.7	239 534	141	53	0.7	11 003	206
りんご	—	0.0	—	—	963	13.0	288 070	299
なし	245	6.3	53 172	217	2	0.0	462	225
いちご	28	0.7	30 123	36	1 093	3.0	262 997	1 201
もも	154	4.0	52 975	345	26	0.4	13 102	495
ぶどう	41	1.1	21 582	528	37	0.5	21 246	573
メロン	139	3.6	36 916	266	161	2.2	60 861	377

1 なしは、西洋なしを含みます。

2 ももは、すもも、ネクタリンを含みます。

3 比率は、全取り扱い青果物(果実)に占める主要青果物(果実)の比率です。

資料 長岡中央青果(株)

13 教 育

高等学校卒業者の大学等進学率
(全国・新潟県・長岡市)

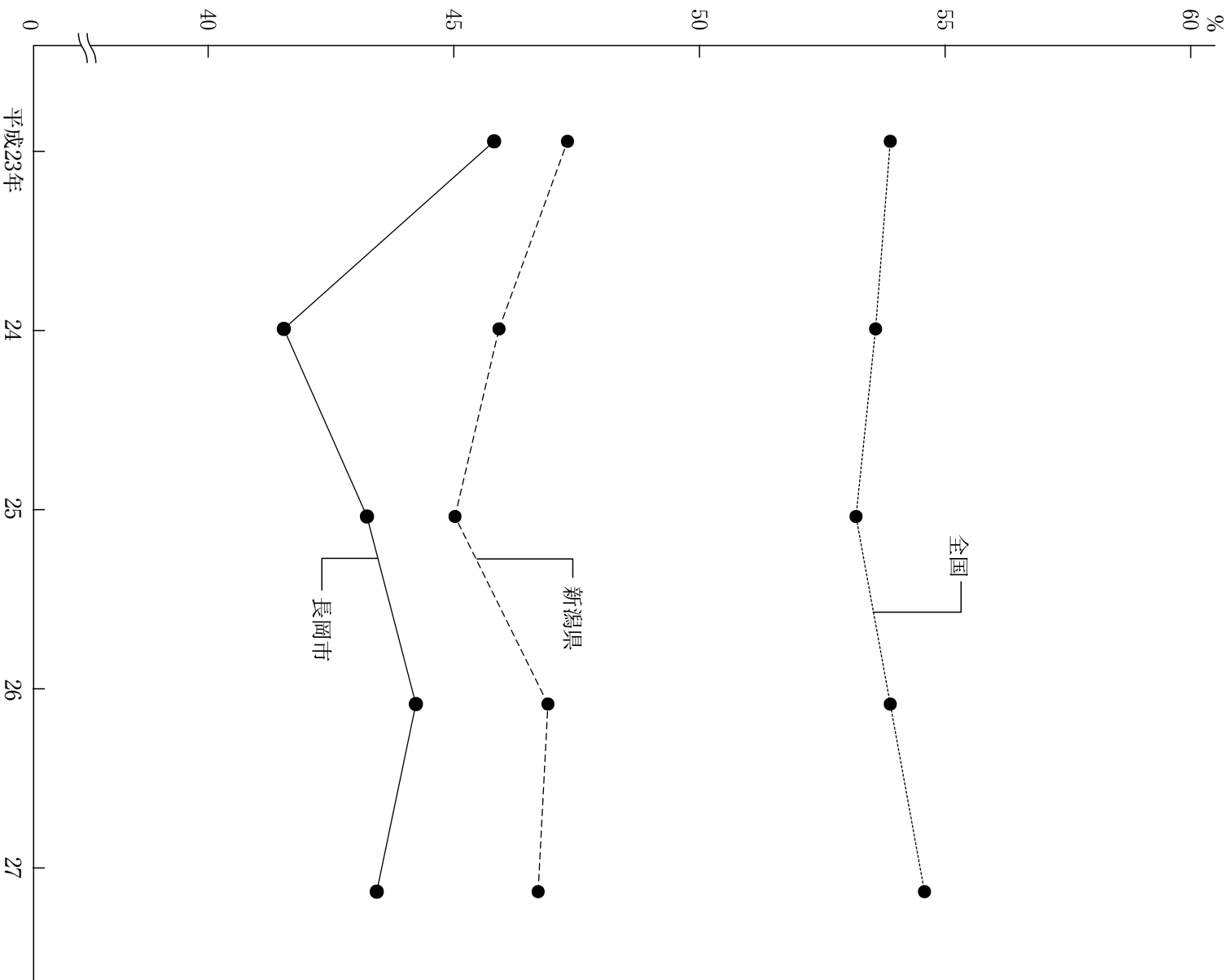

高等学校卒業者の産業分類別就職状況 (各年5月1日現在)

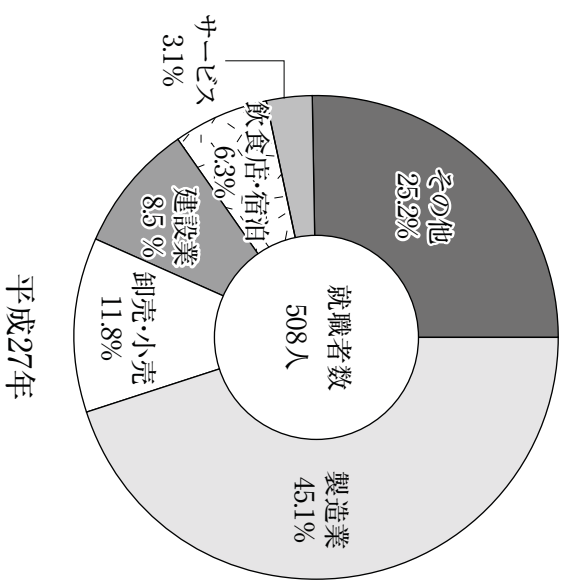
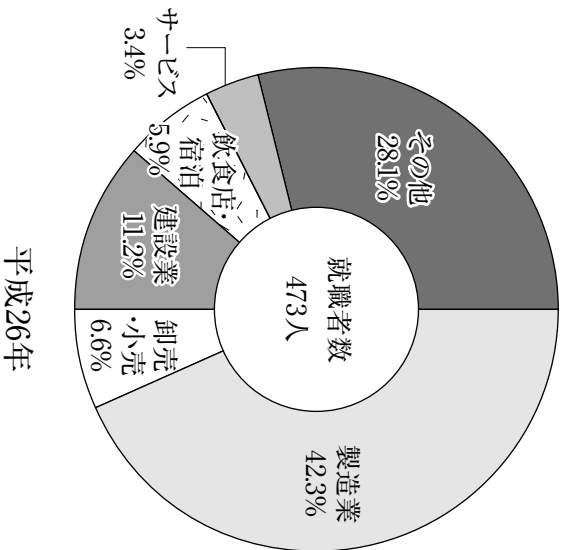

高等学校進路別卒業者数 (各年5月1日現在)

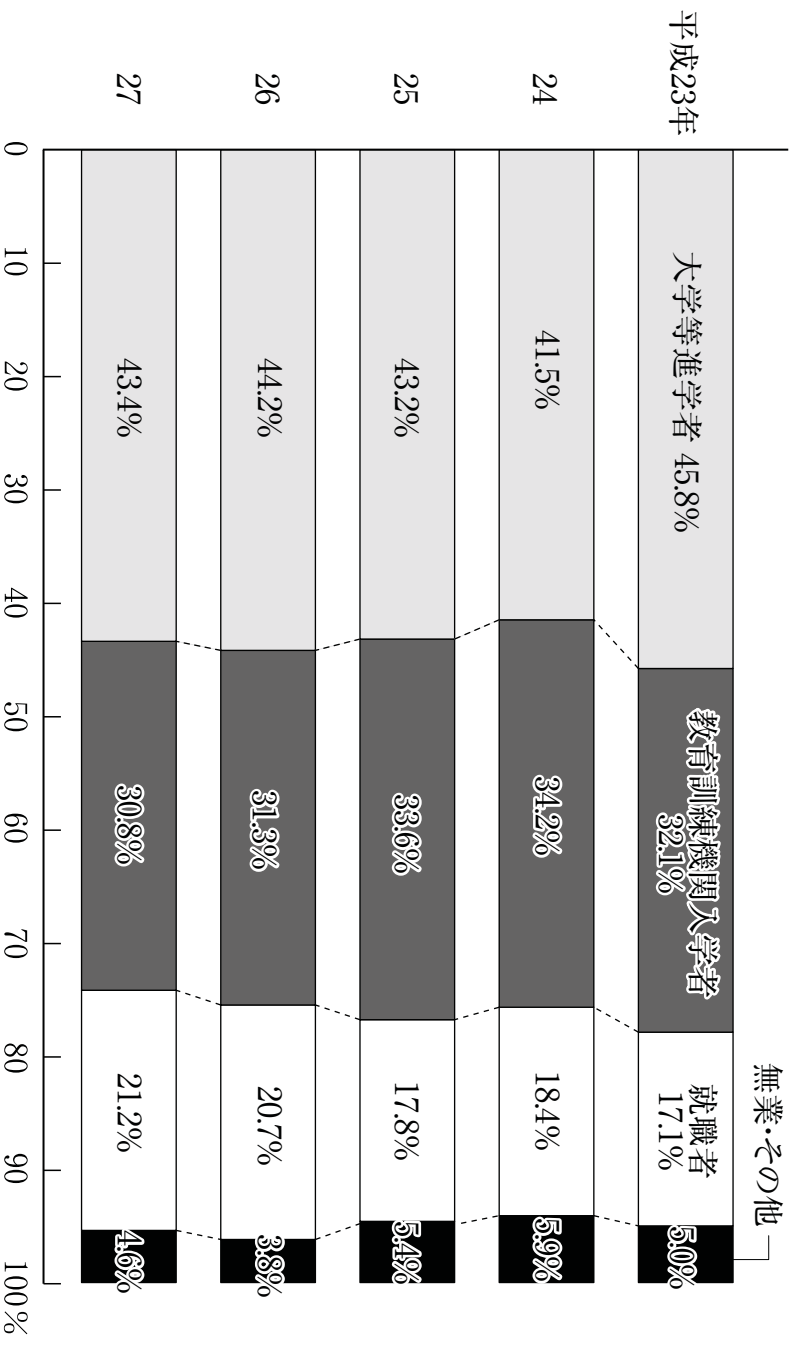

13-1 学校の概況

各年5.1現在

区分	学校数			本務教員数			生徒数			学級数						
	総数	国立	公立	私立	総数	国立	公立	私立	総数	国立	公立	私立				
平成23年	(1) 127	5	(1) 101	21	2 915	337	2 246	332	37 196	3 204	29 030	4 962	1 298	24	1 126	148
24	(1) 127	5	(1) 101	21	2 900	333	2 229	338	36 391	3 137	28 313	4 941	1 319	24	1 147	148
25	(1) 127	5	(1) 101	21	2 913	335	2 235	343	35 756	3 056	27 848	4 852	1 313	24	1 140	149
26	(1) 127	5	(1) 102	20	2 891	333	2 250	308	35 452	3 073	28 271	4 108	1 314	24	1 141	149
27	(1) 127	5	(1) 102	20	2 955	337	2 240	378	35 429	3 120	27 995	4 314	1 352	24	1 175	153
幼稚園	14	1	2	11	110	5	9	96	1 141	53	83	1 005	61	3	4	54
幼保連携型 認定こども園	6	—	—	6	138	—	—	138	943	—	—	943	41	—	—	41
小学校	60	1	59	—	1 015	19	996	—	14 388	373	14 015	—	669	12	657	—
中学校	28	1	27	—	608	17	591	—	7 670	359	7 311	—	302	9	293	—
高等学校	11	—	9	2	534	—	415	119	7 405	—	5 368	2 037	202	—	144	58
高等専門学校	1	1	—	—	78	78	—	—	1 049	1 049	—	—	—	—	—	—
大学	3	1	1	1	289	218	46	25	2 510	1 286	895	329	—	—	—	—
特別支援学校	(1) 4	—	(1) 4	—	183	—	183	—	323	—	323	—	77	—	77	—

- 1 () 内数は分校の数で内書きです。
 - 2 高等学校は、全日制課程、定時制課程をそれぞれ1校としました。
 - 3 平成24年から、養護学校は総合支援学校となり、聾学校と併せて特別支援学校として集計しました。
 - 4 平成27年から、幼保連携型認定こども園を追加しました。
- 資料 庶務課

13-2 幼稚園の就園率

各年5.1現在

年次	就園率	幼稚園修了者			小学校1年生		
		総数	男	女	総数	男	女
平成23年	%	人	人	人	人	人	人
23年	30.5	735	390	345	2 407	1 241	1 166
24	29.2	667	323	344	2 282	1 091	1 191
25	28.9	721	337	384	2 493	1 258	1 235
26	28.9	680	351	329	2 355	1 231	1 124
27	28.8	693	356	337	2 404	1 230	1 174

就園率=幼稚園修了者÷小学校1年入学者×100

資料 庶務課

13-4 小学校別本務教員数、

区分	学校数	本数		校長	副校長	教頭	教諭	助教諭	講師	養護教諭	養護助教諭	栄養教諭	総数
		計	数										
平成23年	61	1 008	398	610	59	61	762	12	39	59	3	12	15 329
24	61	991	382	609	59	61	756	7	30	59	6	12	14 853
25	61	1 012	390	622	59	62	768	11	34	58	5	14	14 742
26	61	1 020	377	643	59	62	770	13	38	57	5	15	14 494
27	60	1 015	385	630	58	60	761	12	44	58	4	17	14 388
市立小計	59	996	370	626	58	59	746	12	44	57	4	16	14 015
阪上小	1	25	14	11	—	1	20	—	1	1	—	1	299
中之島小	1	12	3	9	1	1	9	—	—	1	—	—	201
表町小	1	12	6	6	1	1	9	—	—	1	—	—	166
神田小	1	11	4	7	1	1	8	—	—	1	—	—	115
新町小	1	25	10	15	1	1	20	—	1	1	—	1	419
川崎小	1	22	8	14	1	1	17	—	1	1	—	1	365
四郎丸小	1	25	11	14	1	1	19	—	1	1	—	1	453
千手小	1	24	10	14	1	1	20	—	—	1	—	1	347
富貴小	1	31	12	19	1	1	26	1	1	1	—	—	623
黒組小	1	32	12	20	—	1	27	—	1	1	—	1	650
新組小	1	12	4	8	1	1	9	—	—	1	—	—	125
桂浦小	1	7	2	5	1	1	4	—	—	1	—	—	39
浦吉小	1	13	6	7	1	1	9	—	1	1	—	—	91
栢吉小	1	14	4	10	1	1	9	—	2	1	—	—	115
栢吉小	1	24	9	15	—	1	20	1	—	1	—	—	425

1 市立学校は、長岡市の学校番号順です。

2 西谷小学校は、平成27年3月31日に廃校になりました。

資料 学務課

13-3 幼稚園及び幼保連携型認定こども園の教員数及び園児数

各年5.1現在

区分	園数	教員数		園					児					学級数
		本務者	計	0歳	1歳	2歳	3歳	4歳	5歳	6歳	7歳	8歳		
平成23年	20	(11) 173	1 990	/					638	689	663	104		
24	20	(9) 179	2 026						667	640	719	101		
25	20	(10) 178	1 933						570	682	681	101		
26	20	(19) 180	1 929						653	581	695	100		
27	20	(16) 248	2 084						30	71	61	674	643	605
幼稚園	14	(16) 110	1 141	389	387	365	61							
幼保連携型認定こども園	6	(—) 138	943	30	71	61	285	256	240	41				

- 1 () 内数は教育補助員数で内書きです。
 2 平成27年から幼稚園と幼保連携型認定こども園の内訳を掲載しました。
 資料 庶務課

児童数及び学級数

各年5.1現在

1年	児童数					学級数			区分
	2年	3年	4年	5年	6年	単式	複式	特別支援	
2 407	2 518	2 510	2 607	2 581	2 706	575	23	67	平成23年
2 282	2 389	2 512	2 495	2 599	2 576	555	24	72	24
2 493	2 278	2 382	2 509	2 486	2 594	550	23	80	25
2 355	2 477	2 285	2 386	2 501	2 490	556	22	88	26
2 404	2 354	2 460	2 289	2 380	2 501	556	18	95	27
2 338	2 293	2 394	2 231	2 312	2 447	544	18	95	市立小計
45	43	50	47	46	68	12	—	2	之上小
32	31	26	37	38	37	6	—	1	之鳥小
20	22	36	22	35	31	6	—	—	中表町小
18	18	31	17	12	19	6	—	1	表神田小
65	77	66	81	64	66	14	—	3	新川町小
59	47	75	49	62	73	12	—	3	川崎小
88	64	80	77	71	73	16	—	2	四郎丸小
56	61	57	49	52	72	12	—	3	千手小
114	97	113	93	107	99	21	—	2	千曾小
118	104	104	126	102	96	21	—	3	富条小
24	20	22	21	22	16	6	—	2	黒新組小
3	11	3	12	1	9	2	2	—	桂浦小
17	14	16	14	15	15	6	—	2	桂浦小
18	15	27	14	23	18	6	—	1	浦小
68	74	81	53	76	73	16	—	2	柿栖小

つづき

区 分	学 校 数	本 数		校 長	副 校 長	教 頭	教 諭	助 教 諭	数				総 数	
		男	女						講 師	養 護 教 諭	養 護 助 教 諭	栄 養 教 諭		
川内組	1	11	6	5	1	—	7	—	1	—	—	—	1	114
小石太	1	30	11	19	1	—	25	—	1	1	—	—	—	513
坂田	1	26	8	18	1	—	20	1	1	1	—	—	—	455
日谷	1	9	4	5	1	—	5	1	—	—	—	—	—	50
日谷	1	3	2	1	—	—	2	—	—	—	—	—	—	6
津沢	1	8	2	6	1	—	5	—	—	—	—	—	—	47
大才	1	11	5	6	1	—	8	—	—	—	—	—	—	97
山十	1	13	3	10	1	—	8	—	1	1	—	—	—	74
六山	1	39	15	24	1	—	33	—	1	1	—	—	—	699
大才	1	10	5	5	1	—	6	—	—	—	—	—	—	155
深日	1	10	4	6	1	—	7	—	1	—	—	—	—	54
関福	1	26	7	19	1	—	21	—	2	2	—	—	—	488
下上	1	30	8	22	1	—	23	1	—	—	—	—	—	549
川西	1	12	5	7	1	—	7	—	1	1	—	—	—	99
川西	1	10	5	5	1	—	6	—	1	1	—	—	—	75
本積	1	36	9	27	1	—	29	—	3	1	—	—	—	728
大希	1	12	5	7	1	—	8	—	1	1	—	—	—	63
望が丘	1	7	2	5	1	—	3	—	1	1	—	—	—	33
豊田	1	23	10	13	1	—	18	—	1	1	—	—	—	392
青中	1	19	8	11	1	—	16	—	1	1	—	—	—	371
中之島	1	20	8	12	1	—	16	—	1	1	—	—	—	295
通条	1	23	7	16	1	—	17	—	2	1	—	—	—	329
越路	1	21	8	13	1	—	17	—	1	1	—	—	—	334
越路	1	11	6	5	1	—	8	—	—	—	—	—	—	128
越路	1	9	4	5	1	—	5	—	1	1	—	—	—	95
越路	1	30	12	18	1	—	25	—	—	—	—	—	—	595
越路	1	15	4	11	1	—	11	—	1	1	—	—	—	165
野志	1	10	2	8	1	—	7	—	—	—	—	—	—	75
野志	1	23	10	13	1	—	19	—	—	—	—	—	—	333
吉志	1	7	2	5	1	—	3	1	—	—	—	—	—	20
吉志	1	9	2	7	1	—	5	—	1	1	—	—	—	52
海上	1	13	5	8	1	—	9	—	1	1	—	—	—	83
小海	1	9	3	6	1	—	5	1	—	—	—	—	—	58
泊国	1	13	3	10	1	—	9	—	1	1	—	—	—	186
河尾	1	15	4	11	1	—	11	—	1	1	—	—	—	213
河尾	1	13	5	8	1	—	9	—	1	1	—	—	—	178
津南	1	19	11	8	1	—	15	—	—	—	—	—	—	300
大板	1	13	8	5	1	—	9	—	1	1	—	—	—	301
大板	1	25	4	17	1	—	20	1	—	—	—	—	—	69
下上	1	13	4	9	1	—	8	—	2	—	—	—	—	39
塩谷	1	8	2	6	1	—	5	—	—	—	—	—	—	90
塩谷	1	11	7	4	1	—	8	—	—	—	—	—	—	12
野板	1	21	6	15	1	—	16	—	1	1	—	—	—	330
与川	1	18	6	12	1	—	13	—	1	1	—	—	—	240
新潟大学附属小	1	19	15	4	—	1	15	—	—	—	—	—	—	373

区分	児童数						学級数			特別支援
	1年	2年	3年	4年	5年	6年	単式	複式	数	
川内組坂田市沢町小	25	26	25	12	14	12	6	—	1	前宮上石太六山十才深日関福下上宮大希望が丘
小	86	83	99	76	86	83	18	—	3	小
小	71	83	83	72	75	71	15	—	3	小
小	12	5	7	8	12	6	4	1	1	小
小	1	1	—	—	1	3	—	2	—	小
小	4	10	8	9	9	7	4	1	—	小
小	12	16	12	16	20	21	6	—	1	小
小	7	16	19	12	9	11	6	—	1	小
小	125	117	105	114	107	131	23	—	4	小
小	23	28	27	24	25	28	6	—	—	小
小	9	8	10	8	11	8	6	—	1	小
小	86	77	76	85	72	92	17	—	3	小
小	94	92	84	80	89	110	19	—	3	小
小	26	19	19	15	13	7	6	—	1	小
小	10	7	11	18	9	20	6	—	—	小
小	135	111	141	104	113	124	23	—	3	小
小	9	9	11	11	11	12	6	—	1	小
小	3	8	5	3	9	5	2	2	—	小
小	64	62	64	62	66	74	12	—	2	小
小	62	62	62	64	76	45	13	—	2	小
小	52	46	57	42	52	46	12	—	2	小
小	69	47	60	57	43	53	13	—	2	小
小	58	47	54	51	57	67	12	—	3	小
小	15	28	18	22	22	23	6	—	—	小
小	16	17	16	18	18	10	6	—	—	小
小	100	117	97	108	80	93	19	—	3	小
小	27	35	26	23	23	31	7	—	2	小
小	10	8	10	14	13	20	6	—	1	小
小	51	46	48	46	66	76	13	—	3	小
小	3	3	6	1	3	4	—	3	—	小
小	7	5	7	11	9	13	4	1	—	小
小	15	13	11	15	10	19	6	—	1	小
小	10	8	6	9	10	15	4	1	—	小
小	24	28	33	37	33	31	6	—	1	小
小	28	41	33	35	38	38	7	—	2	小
小	30	23	27	26	34	38	6	—	1	小
小	51	66	48	39	54	42	10	—	2	小
小	40	56	47	43	62	53	12	—	3	小
小	9	12	13	11	9	15	6	—	1	小
小	4	7	5	9	5	9	2	2	—	小
小	9	17	15	14	14	21	6	—	1	小
小	1	4	1	2	3	1	—	3	—	小
小	54	46	68	45	60	57	12	—	2	小
小	46	35	33	48	41	37	9	—	3	小
小	66	61	66	58	68	54	12	—	—	新潟大学附属小

13-5 中学校別本務教員数、

区分	学校数	総数		本校長	本務副校長	教頭	教諭	員助教諭	数講師	養護教諭	養護助教諭	栄養教諭	
		男	女										
平成23年	28	636	357	279	27	1	29	498	2	46	27	—	6
24	28	635	361	274	27	1	29	498	4	42	27	1	6
25	28	631	358	273	27	1	29	501	3	35	27	2	6
26	28	614	353	261	27	1	29	493	1	27	27	2	7
27	28	608	347	261	27	1	29	495	—	20	27	3	6
市立中計	27	591	333	258	27	—	28	481	—	20	26	3	6
東南	1	29	18	11	1	—	1	25	—	1	1	—	—
南北	1	34	19	15	1	—	1	29	—	1	1	—	—
北栖宮	1	17	9	8	1	—	1	13	—	1	1	—	—
吉内北	1	17	9	8	1	—	1	13	—	—	1	—	—
宮東	1	39	25	14	1	—	1	35	—	1	1	—	—
東西	1	53	30	23	1	—	2	45	—	2	1	—	—
西江堤	1	43	23	20	1	—	1	35	—	4	1	—	—
陽岡本	1	29	19	10	1	—	1	24	—	1	1	—	—
山岡	1	23	12	11	1	—	1	20	—	—	1	—	—
大関	1	12	6	6	1	—	1	7	—	2	1	—	—
南田	1	14	6	8	1	—	1	10	—	1	1	—	—
原島	1	9	3	6	1	—	1	6	—	—	1	—	—
青島	1	21	10	11	1	—	1	17	—	1	1	—	—
大青	1	25	16	9	1	—	1	21	—	1	1	—	—
越島	1	19	12	7	1	—	1	15	—	—	1	—	—
中山	1	23	11	12	1	—	1	19	—	1	1	—	—
越島	1	22	11	11	1	—	1	18	—	1	1	—	—
古志	1	24	13	11	1	—	1	21	—	—	1	—	—
山小	1	18	12	6	1	—	1	15	—	—	1	—	—
北寺	1	6	3	3	1	—	1	4	—	—	—	—	—
秋泊	1	13	8	5	1	—	1	9	—	—	1	—	—
列谷	1	22	14	8	1	—	1	18	—	1	1	—	—
与板	1	17	10	7	1	—	1	19	—	—	1	—	—
川口	1	17	12	5	1	—	1	14	—	—	1	—	—
新潟大学附属中	1	14	8	6	1	—	1	10	—	1	1	—	—
市立学校は、長岡市の学校番号順です。 資料 学務課	1	17	14	3	—	1	1	14	—	—	1	—	—

生徒数及び学級数

各年5.1現在

生徒数	徒数			学級数	特別支援	区分
	1年	2年	3年			
8 206	2 744	2 699	2 763	249	—	平成 23 年
8 124	2 697	2 740	2 687	246	—	24
8 016	2 587	2 695	2 734	238	—	25
7 847	2 576	2 587	2 684	242	—	26
7 670	2 509	2 579	2 582	252	—	27
7 311	2 389	2 456	2 466	243	—	市立 中 計
380	110	144	126	12	—	2
430	151	129	150	14	—	3
193	65	53	75	7	—	1
173	63	59	51	6	—	2
576	187	198	191	18	—	3
812	263	276	273	24	—	3
589	185	221	183	19	—	2
374	126	123	125	12	—	2
367	129	125	113	12	—	1
68	20	17	31	3	—	1
132	45	39	48	5	—	1
23	6	6	11	3	—	—
270	97	93	80	9	—	—
370	118	117	135	12	—	2
214	62	78	74	7	—	2
260	76	90	94	9	—	3
312	100	109	103	10	—	1
362	120	108	134	11	—	3
199	65	62	72	6	—	2
14	6	5	3	3	—	—
108	30	30	48	4	—	2
116	42	33	41	4	—	1
222	71	82	69	8	—	3
239	78	77	84	8	—	2
208	69	81	58	7	—	2
185	60	67	58	6	—	1
115	45	34	36	4	—	3
359	120	123	116	9	—	—

新潟大学附属中

13-6 中学校進路別卒業者数

各年5.1現在

年次	卒業者総数		A 進学者				B	C	D	E	(再掲)特別支援学級卒業者				進 学 率 (%)					
	計	男	女	計	全日制	定時制	通信制	高等 専門 学校	特別 支援 学校	教育訓 練機関 入学者	就 職 者	無 業 者	死亡 ・ 不詳	計		A	B	C	D + E	
																高等学校	高等学校	高等学校		
平成23年	2 543	1 280	1 263	2 531	2 284	109	26	83	29	—	—	12	—	33	33	—	—	—	—	99.5
24	2 644	1 349	1 295	2 636	2 375	105	29	90	37	—	1	5	2	42	42	—	—	—	—	99.7
25	2 569	1 294	1 275	2 560	2 285	113	35	99	28	—	—	7	2	47	47	—	—	—	—	99.6
26	2 622	1 339	1 283	2 607	2 318	116	33	99	41	1	—	14	—	54	54	—	—	—	—	99.4
27	2 576	1 300	1 276	2 561	2 248	136	31	97	49	—	—	12	3	52	52	—	—	—	—	99.4

1 進学者には、進学した者及び就職しながら進学した者が含まれます。

2 教育訓練機関入学者には、教育訓練機関に入学した者及び入学しつつ就職した者が含まれます。

3 教育訓練機関とは、専修学校、各種学校又は公共職業訓練施設等をいいます。

4 平成27年度より卒業者総数の男女別人数は掲載しません

資料 学校教育課

13-8 高等学校別教員数、

(1) 全日制課程

区 分	学校数	本 務 教 員 数			生			
		総 数	男	女	総 数			
					計	男	女	計
平成 23 年	10	500	363	137	7 215	3 716	3 499	2 384
24	10	508	371	137	7 117	3 634	3 483	2 468
25	10	496	349	147	6 970	3 533	3 437	2 387
26	10	495	354	141	7 059	3 625	3 434	2 442
27	10	487	352	135	6 957	3 538	3 419	2 352
県 立 長 岡	1	62	52	10	952	489	463	320
県立長岡大手	1	53	42	11	826	329	497	281
県立長岡向陵	1	53	35	18	828	332	496	280
県立長岡農業	1	39	21	18	480	142	338	161
県立長岡工業	1	57	46	11	702	606	96	241
県立長岡商業	1	49	36	13	714	246	468	243
県立正徳館	1	19	13	6	135	98	37	48
県 立 栃 尾	1	36	21	15	283	158	125	101
私 立 中 越	1	119	86	33	974	587	387	292
私立帝京長岡	1	119	86	33	1 063	551	512	385

13-7 中学校卒業者の就職先別産業別就職者数

各年5.1現在

区分	総計		数		第1次産業		第2次産業		第3次産業		不詳	
	計	県内	県外	県内	県外	県内	県外	県内	県外	県内	県外	
平成23年	—	—	—	—	—	—	—	—	—	—	—	—
男	—	—	—	—	—	—	—	—	—	—	—	—
女	—	—	—	—	—	—	—	—	—	—	—	—
平成24年	1	1	—	—	—	—	—	—	—	—	—	—
男	1	1	—	—	—	—	—	—	—	—	—	—
女	—	—	—	—	—	—	—	—	—	—	—	—
平成25年	—	—	—	—	—	—	—	—	—	—	—	—
男	—	—	—	—	—	—	—	—	—	—	—	—
女	—	—	—	—	—	—	—	—	—	—	—	—
平成26年	—	—	—	—	—	—	—	—	—	—	—	—
男	—	—	—	—	—	—	—	—	—	—	—	—
女	—	—	—	—	—	—	—	—	—	—	—	—
平成27年	—	—	—	—	—	—	—	—	—	—	—	—
 男	—	—	—	—	—	—	—	—	—	—	—	—
 女	—	—	—	—	—	—	—	—	—	—	—	—

資料 学校教育課

生徒数及び学級数

各年5.1現在

学年	生徒数				学級数				区分
	2	3	2	3	2	3	2	3	
195	1 189	2 419	1 250	1 169	2 412	1 271	1 141	194	平成23年
1277	1 191	2 290	1 134	1 156	2 359	1 223	1 136	192	24
1225	1 162	2 370	1 220	1 150	2 213	1 088	1 125	187	25
1264	1 178	2 292	1 164	1 128	2 325	1 197	1 128	188	26
1 188	1 164	2 362	1 220	1 142	2 243	1 130	1 113	187	27
146	174	316	177	139	316	166	150	24	県立長岡
103	178	278	118	160	267	108	159	21	県立長岡大手
120	160	275	111	164	273	101	172	21	県立長岡向陵
33	128	160	47	113	159	62	97	12	県立長岡農業
212	29	238	213	25	223	181	42	18	県立長岡工業
96	147	236	75	161	235	75	160	18	県立長岡商業
40	8	60	39	21	27	19	8	6	県立正徳館
60	41	88	52	36	94	46	48	9	県立栃尾
173	119	360	209	151	322	205	117	27	私立中越
205	180	351	179	172	327	167	160	31	私立帝京長岡

(2) 定時制課程

区 分	学校数	本 務 教 員 数				生			
		総 数	男	女	総 数				
					計	男	女	計	
平成 23 年	1	50	27	23	463	252	211	137	
24	1	50	26	24	434	236	198	130	
25	1	49	25	24	411	219	192	131	
26	1	49	24	25	419	220	199	138	
27	1	47	25	22	448	230	218	140	
県立長岡明德	1	47	25	22	448	230	218	140	

私立の本務教員数の内訳は、都合により掲載しません。

資料 庶務課

13-9 高等学校進路別卒業者数

各年5.1現在

年 次	卒 業 者 数			大 学 等 進 学 者 数	教 育 訓 練 関 関 学 者	就 職 者	無 死 亡 詳 詳	大 学 等 進 学 率	就 職 率
	総 数	男	女						
平成23年	2 440	1 243	1 197	1 117	783	417	123	45.8	17.1
24	2 506	1 311	1 195	1 040	857	460	149	41.5	18.4
25	2 451	1 270	1 181	1 060	824	437	130	43.2	17.8
26	2 288	1 132	1 156	1 012	715	473	88	44.2	20.7
27	2 401	1 246	1 155	1 041	740	508	112	43.4	21.2

進学者には、進学した者及び就職しながら進学した者が含まれます。

資料 庶務課

13-10 高等学校卒業者の

年 次	合 計	農 業		漁 業		敏 業		建 設 業		製 造 業		電 気 ・ ガ ス ・ 熱 供 給 ・ 水 道 業		情 報 通 信		運 輸		卸 売 ・ 小 売	
		県内	県外	県内	県外	県内	県外	県内	県外	県内	県外	県内	県外	県内	県外	県内	県外	県内	県外
平成23年	384	33	—	—	—	6	—	28	4	186	3	5	5	—	—	13	3	46	6
24	435	25	2	—	—	4	—	46	3	227	2	9	1	1	2	6	2	24	1
25	437	28	7	—	—	6	—	37	4	200	1	11	1	—	—	13	2	34	7
26	452	21	7	—	—	7	—	52	1	198	2	5	2	4	1	15	4	30	1
27	472	36	1	1	1	10	—	36	7	223	6	8	1	2	—	17	2	52	8

資料 庶務課

学年		数						学級数	区分			
		2 学年		3 学年		4 学年						
男	女	計	男	女	計	男	女	計	男	女		
86	51	132	62	70	108	57	51	86	47	39	15	平成23年
68	62	119	73	46	120	52	68	65	43	22	15	
58	73	112	63	49	110	67	43	58	31	27	15	
64	74	116	56	60	107	62	45	58	38	20	15	
77	63	129	60	69	125	60	65	54	33	21	15	27
77	63	129	60	69	125	60	65	54	33	21	15	県立長岡明德

産業分類別就職状況

各年5.1現在

金融・保険業	不動産業	学術研究、専門・技術	飲食・宿泊	生活関連業	教育・学習支援	医療・福祉	複合サービス	サービス	公務	その他	年次
6	1	4	1	1	1	2	8	7	7	7	平成23年
—	2	4	1	1	1	1	7	8	2	11	
2	2	9	4	2	2	—	4	10	3	10	
1	—	4	—	1	2	2	4	14	2	13	
2	3	6	1	3	—	1	9	10	3	18	
—	—	—	—	—	—	—	—	—	—	—	
2	3	6	1	3	20	25	1	9	10	3	27

13-11 高等学校卒業者の

年次	総数		北海道	宮城	山形	福島	茨城
	男	女					
平成23年	26	7	—	6	—	1	—
24	22	3	—	2	—	—	—
25	18	10	—	2	—	—	—
26	14	7	—	3	—	2	—
27	29	7	—	3	—	1	—

年次	長野	岐阜	静岡	愛知	三重	京都
平成23年	—	—	—	—	—	—
24	—	—	—	—	—	2
25	1	—	—	1	—	2
26	—	—	—	—	—	—
27	—	—	—	1	—	1

平成27年より都道府県別の人数は男女の合計となりました。

資料 庶務課

13-12 国立長岡工業高等専門学校教員数及び学生数

各年5.1現在

年次	本務教員数					兼務教員数	学生数							
	総数	学長	教授	准教授	講師		助教	助手	総数	機械工学科	電制御工学科	物質工学科	環境都市工学科	電気電子システム工学科
平成23年	78	1	33	38	1	5	—	58	1 060	211	212	217	211	209
24	79	1	30	39	—	9	—	53	1 049	210	208	216	213	202
25	75	1	27	41	—	6	—	63	1 044	209	208	213	211	203
26	78	1	27	43	1	6	—	71	1 038	207	207	211	207	206
27	78	1	27	44	—	5	1	64	1 049	209	208	209	212	211

資料 国立長岡工業高等専門学校、庶務課

13-13 国立長岡技術

(1) 学部

年次	学生数													
	計	総数				機械創造工学課程		電気電子情報工学課程		材料開発工学課程				
一学年		二学年	三学年	四学年	一学年	二学年	三学年	四学年	一学年	二学年	三学年	四学年		
平成23年	1 291	96	102	539	554	20	128	151	19	158	143	12	56	58
24	1 259	96	103	468	592	20	107	154	24	110	167	13	61	61
25	1 198	105	102	469	522	23	105	139	21	117	115	12	51	68
26	1 236	107	118	491	520	23	116	129	22	126	121	15	59	57
27	1 286	104	128	523	531	26	115	128	24	145	134	19	67	64

資料 国立長岡技術科学大学、庶務課

都道府県別県外就職状況

各年5.1現在

栃木	群馬	埼玉	千葉	東京	神奈川	富山	石川	年次
—	1	4	—	14	7	—	—	平成23年
—	1	1	—	13	3	—	—	24
—	2	1	—	14	4	—	—	25
—	1	3	1	8	1	—	—	26
—	2	1	3	18	2	—	—	27
大阪	兵庫	奈良	広島	山口	長崎	福岡	その他	年次
—	—	—	—	—	—	—	—	平成23年
3	—	—	—	—	—	—	—	24
—	—	1	—	—	—	—	—	25
1	—	—	—	—	—	—	1	26
1	—	—	—	—	—	1	2	27

科学大学学生数

各年5.1現在

数													聴講生等	年次
建設工学課程			生物機能工学課程			環境システム工学課程		経営情報システム課程		配属前課程		平成23年		
二学年	三学年	四学年	二学年	三学年	四学年	二学年	三学年	四学年	二学年	三学年	四学年		一学年	182
15	36	47	10	47	60	12	63	59	14	51	36	96	182	24
13	52	38	10	50	50	9	52	70	14	36	52	96	242	25
17	52	52	9	57	53	9	56	57	11	31	38	105	211	26
20	50	51	15	40	64	10	58	63	13	42	35	107	296	
15	50	51	15	47	42	10	56	66	19	43	46	104	206	27

(2) 大学院

年次	学 生																				
	工 学																				
	修 士 課										程										
総数	計		原子力安全工学専攻	機械創造工学専攻	電気電子情報工学専	経営情報システム工学専攻	材料開発工学専攻	建設工学専攻	環境システム工学専攻	生物機能工学専攻	物質材料工学専攻	環境社会工学専	一年次	二年次	一年次	二年次	一年次	二年次	一年次	二年次	
	一年次	二年次																			
平成23年	1 105	426 478	—	110 115	107 124	28 52	53 58	28 28	41 49	48 48	51 40	—	—	—	—	—	—	—	—	—	—
24	1 132	474 444	15 —	118 113	129 113	27 29	50 57	39 39	27 27	45 54	51 51	—	—	—	—	—	—	—	—	—	—
25	1 180	476 502	12 15	101 125	140 136	46 29	43 55	33 33	40 62	62 49	39 53	—	—	—	—	—	—	—	—	—	—
26	1 122	425 504	11 12	97 109	106 150	32 48	48 48	46 46	31 46	46 70	39 38	—	—	—	—	—	—	—	—	—	—
27	1 105	445 443	15 11	98 96	105 116	5 38	6 48	2 48	— 48	50 57	36 46	— 82	—	—	—	—	—	—	—	—	—

資料 国立長岡技術科学大学、庶務課

13-14 国立長岡技術科学大学教員数

各年5.1現在

年次	本務教員数										兼務教員数
	総数	学長	副学長	教授	准教授	講師	助教	助手	一年次	二年次	
平成23年	218	1	5	70	79	6	55	2	150	—	
24	213	1	5	73	79	3	51	1	159	—	
25	219	1	5	78	78	3	53	1	151	—	
26	214	1	5	81	73	3	50	1	145	—	
27	218	1	5	75	74	5	57	1	160	—	

資料 国立長岡技術科学大学、庶務課

13-15 公立長岡造形

年次	学 生																		
	総 数																		
	視覚デザイン学科				ものデザイン学科				建築・環境デザイン学科				一年次				二年次		
計	一学年	二学年	三学年	四学年	一学年	二学年	三学年	四学年	一学年	二学年	三学年	四学年	一学年	二学年	三学年	四学年			
																	平成23年	883	216
24	808	158	212	200	238	91	134	114	135	—	—	—	7	31	37	37	36	33	
25	803	247	150	199	207	133	87	126	118	—	—	—	—	37	29	36	34	34	
26	830	256	236	145	193	127	122	85	121	—	—	—	2	52	37	28	34	34	
27	895	265	249	235	146	122	125	125	81	—	—	—	2	62	47	35	30	30	

資料 公立長岡造形大学、庶務課

13-16 公立長岡造形大学教員数

各年5.1現在

年次	本務教員数							兼務教員数	
	総数	学長	副学長	教授	准教授	講師	助教		
平成23年	43	1	—	30	12	—	0	—	176
24	39	1	—	27	11	—	—	—	179
25	37	1	—	26	10	—	—	—	0
26	45	1	—	31	12	—	1	—	173
27	46	1	—	31	13	—	1	—	174

資料 公立長岡造形大学、庶務課

13-17 私立長岡大学

年次	本務教員数							兼務教員数	学級数				
	総数	学長	副学長	教授	准教授	講師	助教		総数				
								計	一年次	二年次	三年次	四年次	
平成23年	27	1	—	11	9	6	—	14	498	114	134	132	118
24	24	1	—	13	7	3	—	19	422	71	96	119	136
25	26	1	1	13	8	3	—	—	344	61	75	86	122
26	25	1	1	11	8	4	—	4	302	87	60	63	92
27	25	1	1	12	9	2	—	6	329	112	86	65	66

資料 私立長岡大学、庶務課

13-18 県立長岡専門学校教員数及び生徒数

各年5.1現在

区分	年	本務教員数				生徒数	学級数
		総数	男	女			
平成	23	64	21	43	65	19	
	24	60	20	40	73	20	
	25	61	22	39	68	19	
	26	56	14	42	65	17	
27	54	19	35	65	19		
幼稚学部				16	5		
小学部				17	5		
中学部				6	3		
高等部				26	}		
高等専攻科				—		6	

資料 庶務課

教員数及び学生数

各年5.1現在

年次	生								聴講生等	年次		
	環境経済				人間経営						数	
	一年次	二年次	三年次	四年次	一年次	二年次	三年次	四年次			産業経営	経済経営
51	56	68	57	63	78	64	60	1	—	21	平成23年	
33	46	51	68	38	50	68	68	—	—	—	24	
22	33	45	52	39	42	41	70	—	—	—	25	
—	21	26	48	—	39	37	44	87	—	—	26	
—	—	23	30	—	—	42	36	—	112	86	—	27

13-19 県立柏崎特別支援学校のぎく分校教員数、生徒数及び学級数
各年5.1現在

区分	年	本務教員数		生徒数	学級数
		男	女		
平成	23	16	9	15	8
	24	17	10	15	8
	25	17	10	11	8
	26	17	9	9	8
	27	17	11	15	8
小学部		—		4	3
中学部		—		11	5

平成23年4月1日から、校名が柏崎養護学校のぎく分校から柏崎特別支援学校のぎく分校に変更になりました。
資料 庶務課

13-20 市立総合支援学校及び市立高等総合支援学校教員数、児童・生徒数及び学級数

各年5.1現在

区 分	本 務 教 員 数			児 童 ・ 生 徒 数		学 級 数
	総 数	男	女	総 数	男 女	
平 成	23 年	102	22	80	199	44
	24	105	24	81	211	46
	25	102	22	80	217	49
	26	111	29	82	228	49
	27	112	26	86	243	50
総合支援学校小学部 総合支援学校中学部 高等総合支援学校						
				61	45	16
				137		11
						23

- 1 平成22年から都合により、児童・生徒数は区分別の合計となります。
- 2 平成24年4月1日から、校名が養護学校から総合支援学校に変更になりました。
- 3 平成27年4月1日から総合支援学校の高等部を分離し、高等総合支援学校が設置されました。

資料 学務課

13-21 市立小学校教育費

単位 千円

区 分	公 費				寄 附 金		そ の 他	
	総 額	国・県支出金	市 支 出 金	地 方 債 債	公費に組み 入れられた 寄 附 金	P T A		
平 成	22 年 度	6 012 446	520 527	4 791 619	700 300	—	5 844	28 864
	23	5 886 457	439 653	4 901 414	544 200	1 190	5 543	26 120
	24	5 346 183	220 243	4 771 540	354 400	—	5 517	24 235
	25	5 272 264	317 303	4 352 361	602 600	—	5 561	28 171
	26	5 371 034	249 681	4 449 165	672 188	—	5 109	26 510
	消 費 的 支 出	3 080 638	8 798	3 071 840	—	—	—	—
	人 件 費	1 171 088	511	1 170 577	—	—	—	—
	教 育 活 動 費	381 096	362	380 734	—	—	—	—
	管 理 費	797 184	1	797 183	—	—	—	—
	補 助 活 動 費	699 862	7 924	691 938	—	—	—	—
	所 定 的 支 払 金	31 408	—	31 408	—	—	—	—
	資 本 的 支 出	1 115 515	240 883	202 444	672 188	—	—	—
	債 務 償 還 費	1 174 881	—	1 174 881	—	—	—	—

資料 教育総務課

13-22 市立中学校教育費

単位 千円

区分	公 費					寄 附 金	
	総 額	国・県支出金	市 支 出 金	地 方 債	公費に組み 入れられた 寄 附 金	P T	A そ の 他
平成 22 年度	4 286 592	895 807	2 462 385	928 400	—	6 740	30 469
23	5 769 897	1 077 214	2 822 833	1 869 600	250	7 652	32 632
24	3 307 740	143 208	2 677 682	486 600	250	7 252	29 979
25	3 426 040	207 903	2 735 887	482 000	250	7 856	30 433
26	3 533 275	181 486	2 794 627	556 912	250	7 559	32 291
消費的支出 人件費 教育活動費 管理費 補助活動費 所定支払金 資本的支出 償還費	1 674 753 473 045 255 027 488 737 443 896 14 048 1 090 063 768 459	4 884 217 808 — 3 859 — 176 602 —	1 669 619 472 828 253 969 488 737 440 037 14 048 356 549 768 459	— — — — — — 556 912 —	250 — 250 — — — — —	/	/

資料 教育総務課

13-23 市立小・中学校 児童・生徒 1 人当たりの教育費 (公費)

単位 円

年 度	小 学 校		中 学 校	
	学校教育費総額	消費的支出	学校教育費総額	消費的支出
平成 22 年度	396 469	218 153	552 254	209 576
23	394 985	215 173	734 832	213 171
24	370 132	206 266	425 597	214 689
25	367 508	204 504	447 089	222 317
26	380 412	218 191	472 047	223 748

資料 教育総務課

13-24 市立小学校施設の概況

単位 m

各年5.1現在

区分	校舎			面積		その他	校地		
	総数	一般校舎	講堂・屋内運動場	講堂	屋内運動場		総数	運動場	校舎敷地その他
平成23年	308 095	242 111	60 822	1 381	5 162	1 064 472	557 794	506 678	
24	308 489	242 583	60 816	1 177	5 090	1 078 404	570 326	508 078	
25	308 749	242 829	60 815	955	5 105	1 077 571	569 493	508 078	
26	308 657	242 764	60 813	984	5 080	1 077 331	569 493	507 838	
27	306 459	241 027	60 372	1 017	5 060	1 067 024	562 593	504 431	
阪上	7 700	6 010	1 381	309	15 100	7 405	7 695		
中之島	5 604	4 332	1 177	95	11 687	5 959	5 728		
表町	5 029	3 969	955	105	13 865	8 170	5 695		
神田	5 115	4 087	984	44	12 402	7 141	5 261		
新町	7 794	6 560	1 102	132	17 562	8 224	9 338		
崎	7 895	6 426	1 247	222	16 107	7 742	8 365		
丸	6 599	5 308	1 189	102	15 062	6 777	8 285		
千手	7 436	6 201	1 139	96	15 760	7 211	8 549		
富曾	8 162	6 879	1 159	124	21 989	11 821	10 168		
黒条	7 123	6 026	1 017	80	20 167	7 465	12 702		
新組	4 789	3 797	957	35	16 384	9 090	7 294		
桂浦	3 962	2 905	941	116	16 548	8 723	7 825		
楠瀬	3 780	3 109	631	40	8 127	3 798	4 329		
栖吉	4 858	3 817	942	99	16 842	11 516	5 326		
六山	7 537	6 167	1 279	91	21 761	14 312	7 449		
前川	3 126	2 261	832	33	11 049	6 202	4 847		
宮内	7 898	6 534	1 327	37	19 361	9 067	10 294		
上組	5 862	4 517	1 207	138	22 212	12 404	9 808		
石坂	3 433	2 496	817	120	10 052	6 178	3 874		
大石	2 437	2 211	201	25	10 212	9 253	959		
六山	3 196	2 340	800	56	12 004	7 443	4 561		
日谷	3 379	2 493	808	78	8 571	4 922	3 649		
山日	3 102	2 291	776	35	15 476	9 839	5 637		
十大	8 319	6 982	1 297	40	16 157	6 908	9 249		
才島	3 174	2 463	601	110	15 849	10 781	5 068		
深日	2 808	2 064	613	131	15 301	11 083	4 218		
日越	7 522	6 279	1 160	83	28 827	14 076	14 751		
関原	5 921	4 683	1 182	56	19 874	11 058	8 816		
福下	3 009	2 146	792	71	15 190	9 416	5 774		
川西	3 638	2 696	835	107	13 989	6 895	7 094		
川本	7 302	6 068	1 166	68	19 765	11 197	8 568		
上宮	3 075	2 154	840	81	11 972	7 865	4 107		
大積	2 892	2 050	796	46	9 800	6 380	3 420		
希望	7 231	6 038	1 193	—	22 581	13 479	9 102		
豊田	5 972	4 688	1 166	118	22 315	12 809	9 506		
川崎	6 149	4 856	1 157	136	20 877	13 787	7 090		
青葉	5 074	3 781	1 205	88	23 282	14 232	9 050		
中之島	7 698	5 445	2 000	253	31 605	14 854	16 751		
上通	4 001	3 016	957	28	15 298	8 037	7 261		
信条	3 723	2 799	896	28	13 384	10 265	3 119		

資料 教育施設課

つづき

区分	校舎				校地		校舎敷地 その他
	総数	一般校舎	講堂・ 屋内運動場	その他	総数	運動場	
越路	7 092	5 933	993	166	26 515	12 936	13 579
越路西	7 916	5 208	2 409	299	38 168	9 527	28 641
日野吉	3 552	2 642	874	36	17 077	9 243	7 834
山脇古志	7 765	6 434	1 293	38	32 534	12 218	20 316
上淡下和寺	2 318	2 318	—	—	514	—	514
小国	4 179	3 000	1 122	57	18 436	11 874	6 562
小海	4 431	3 432	950	49	21 345	15 225	6 120
小国	2 939	2 288	594	57	13 410	9 962	3 448
小島泊	5 740	4 787	897	56	53 740	10 180	43 560
小寺	4 930	3 697	1 056	177	15 507	6 841	8 666
小津	4 589	3 506	983	100	29 119	14 056	15 063
小南	7 413	5 645	1 675	93	23 403	14 918	8 485
小尾	7 939	6 297	1 551	91	23 783	11 275	12 508
小東	2 699	2 016	666	17	14 938	8 859	6 079
小塩	3 688	2 787	882	19	13 011	5 770	7 241
小上	3 469	2 762	707	—	16 521	10 897	5 624
小中	1 003	617	386	—	5 584	3 038	2 546
小野	6 284	4 658	1 552	74	22 284	13 142	9 142
小板	5 189	4 056	1 058	75	16 769	8 848	7 921
小川							

13-25 市立中学校施設の概況

区分	校舎				校地		校舎敷地 その他
	総数	一般校舎	講堂・ 屋内運動場	その他	総数	運動場	
平成23年	189 762	141 534	42 822	5 406	943 809	478 586	465 223
24	202 144	146 352	44 685	11 107	944 272	473 826	470 446
25	196 425	146 394	44 685	5 346	944 272	473 908	470 364
26	196 266	146 404	44 685	5 177	936 363	474 361	462 002
27	198 221	146 823	46 290	5 108	936 363	474 361	462 002
東南	10 959	8 632	2 224	103	34 030	19 077	14 953
南北	9 390	7 310	2 010	70	25 502	11 832	13 670
北栖宮	6 638	5 132	1 280	226	35 871	14 900	20 971
吉内	5 839	3 574	2 195	70	17 290	12 735	4 555
宮	13 701	11 012	2 542	147	31 453	14 808	16 645
東西	10 631	8 428	2 032	171	29 607	12 731	16 876
西江	9 477	7 113	2 095	269	29 350	16 044	13 306
江陽	7 604	5 923	1 520	161	33 196	21 351	11 845
堤岡	5 244	4 075	1 056	113	24 093	14 568	9 525
山本	4 163	3 182	840	141	24 622	14 367	10 255

資料 教育施設課

単位 m²

各年5.1現在

つづき

単位 m²

区分	校舎				講堂・ 屋内運動場	その他	校地			
	総数	一般校舎	面積	面積			総数	運動場	面積	校舎敷地 その他
岡南中	3 686	2 569	1 013	104	18 463	14 148	4 315			
岡太中	1 859	1 418	441	—	3 727	1 826	1 901			
大関原中	5 599	4 130	1 323	146	28 219	14 814	13 405			
青葉台中	5 930	4 668	1 152	110	29 539	18 993	10 546			
	4 867	3 453	1 310	104	23 050	14 211	8 839			
旭岡中	8 677	6 452	2 173	52	29 470	15 217	14 253			
中越路中	11 255	8 096	2 309	850	49 623	31 360	18 263			
中山志古中	8 025	6 359	1 580	86	64 945	51 767	13 178			
	6 089	4 174	1 606	309	37 333	16 978	20 355			
	3 220	2 197	997	26	18 580	7 642	10 938			
小北寺中	6 354	4 743	1 520	91	27 076	9 559	17 517			
	5 188	3 813	1 326	49	39 782	18 150	21 632			
	9 607	6 271	2 800	536	129 093	16 625	112 468			
	10 004	7 645	2 251	108	50 668	29 607	21 061			
	10 445	6 845	2 929	671	47 451	30 326	17 125			
与川板口中	6 661	4 751	1 542	368	23 206	10 906	12 300			
	7 109	4 858	2 224	27	31 124	19 819	11 305			

13-26 市立小・中学校教室数及び学校林

各年5.1現在

年次	小学校				学校林 m ²	中学校				学校林 m ²
	総数	教室 普通	特別	面積		総数	教室 普通	特別	面積	
平成23年	1 189	736	453	94 837	671	315	356	—		
24	1 185	725	460	94 837	676	314	362	—		
25	1 192	722	470	94 837	672	312	360	—		
26	1 191	726	465	94 837	672	304	368	—		
27	1 209	720	489	94 837	677	309	368	—		

資料 教育施設課

13-27 市立総合支援学校施設の概況

単位 m

各年5.1現在

区分	校舎面積				校地面積		
	総数	一般校舎	講堂・屋内運動場	その他	総数	運動場	校舎敷地その他
平成23年	8 081	7 206	681	194	22 200	1 660	20 540
24	10 595	9 714	681	200	22 200	—	22 200
25	10 595	9 714	681	200	22 200	—	22 200
26	10 595	9 714	681	200	22 200	—	22 200
27	10 595	9 714	681	200	22 200	—	22 200
総合支援	6 037	5 162	681	194	22 200	—	22 200
高等総合支援	4 558	4 552	—	6	—	—	—

- 平成24年4月1日から、校名が養護学校から総合支援学校に変更になりました。
- 平成27年4月1日から、総合支援学校高等部が分離本校化され、高等総合支援学校になりました。

資料 教育施設課

13-28 教育相談の状況

区分	教育センターでの相談状況												学校訪問回数
	合計			面接相談			電話相談			その他			
	件数	回数	回数の内訳	件数	回数	回数の内訳	件数	回数	回数の内訳	件数	回数	回数の内訳	
平成22年度	551	3 679	2 598	1 081	260	2 199	1 966	233	291	1 480	632	848	153
23	416	3 132	2 032	1 100	185	1 649	1 521	128	231	1 483	511	972	66
24	407	2 924	2 052	872	194	1 774	1 662	112	213	1 150	390	760	64
25	482	3 068	2 762	296	252	2 165	2 078	87	230	903	684	209	39
26	406	2 841	2 302	539	189	2 141	2 033	108	219	697	268	429	41
不登校問題行動学業不振就学相談その他	140	1 620	1 360	260	73	1 294	1 253	41	69	326	106	220	—
	180	834	637	197	81	569	526	43	98	262	111	151	—
	50	193	144	49	21	140	123	17	26	53	21	32	—
	3	4	4	0	0	0	0	0	3	4	4	0	—
	33	190	157	33	14	138	131	7	23	52	26	26	—

平成26年度より発達障害の項目を削除。主訴により相談内容を分類することとし、主訴の根底に発達障害が見られる相談は各主訴を含む。

資料 長岡市教育センター

13-29 不登校面接相談児童・生徒数の推移

単位 人

年度	合計	小学校					中学校			高校生			
		計	1年生	2年生	3年生	4年生	5年生	6年生	計		1年生	2年生	3年生
平成22年度	79	45	7	11	5	4	7	11	34	12	10	12	—
23	57	23	1	3	6	5	3	5	33	7	16	10	1
24	58	27	1	2	3	6	8	7	30	10	12	8	1
25	77	35	3	4	5	3	13	7	42	8	15	19	—
26	73	33	1	4	3	6	5	14	39	11	8	20	1

資料 長岡市教育センター

13-30 教職員研修講座開催状況

区分	合計	国語	社会	算数、 数学	理科	生活	音楽	図画 工芸	家庭、 保健体育	
平成23年度 講座者数	160	13	11	5	31	1	4	2	1	2
講座者数	3 112	295	128	103	203	7	81	40	26	43
24 講座者数	154	13	9	9	31	1	2	1	1	4
25 講座者数	3 121	286	113	148	232	24	50	19	5	66
25 講座者数	159	13	8	10	29	1	1	1	3	6
25 講座者数	3 659	311	93	237	262	10	6	35	23	95
26 講座者数	163	12	12	9	28	—	1	2	1	7
26 講座者数	3 789	246	133	175	248	—	31	67	10	203
27 講座者数	163	12	12	8	34	—	1	2	1	7
27 講座者数	3 801	161	207	104	285	—	31	43	10	164

英語・ 外国語活動	道徳	学級経営・ 特別活動	教育相談	特別支援	その他	総合的な 学習	情報教育	視聴覚 教育	幼稚園・ 保育園	区分
3	2	1	21	27	2	30	4	185	講座者数	平成23年度
64	130	34	776	680	18	299	28	3	203	24
3	1	1	11	34	2	28	—	1	—	—
30	35	54	498	1 097	9	252	28	—	—	—
7	2	1	17	31	1	28	—	—	—	—
115	36	59	916	1 102	6	353	—	—	—	—
10	1	4	25	35	—	15	—	—	—	—
201	17	276	1062	912	—	156	—	—	—	—
201	1	2	22	32	—	19	—	—	—	—
211	17	77	718	1 411	—	310	—	—	—	—
1	1	1	1	1	—	52	—	—	—	—

1 平成20年度から23年度まで、「幼稚園・保育園」を実施しました。

2 平成26年度から、英語を「英語・外国語活動」としました。

資料 長岡市教育センター

13-31 要請研修 内容別要請回数

年度	区分	教科・総合等	特別 教育	支援・ 相談	情報・ 視聴覚	計
平成23年度	延べ開催数(回)	79	29	—	10	118
	授業公開	53	—	—	—	53
24	事例検討	2	3	—	—	5
	延べ開催数(回)	24	—	26	10	34
25	授業公開	73	—	—	—	73
	事例検討	44	2	—	—	44
26	延べ開催数(回)	6	—	—	—	8
	授業公開	23	—	20	33	56
27	事例検討	106	—	—	—	106
	延べ開催数(回)	78	8	—	—	86
28	授業公開	5	—	—	—	5
	事例検討	23	—	—	17	40
29	延べ開催数(回)	123	32	8	—	163
	授業公開	81	—	—	—	81
30	事例検討	6	28	—	—	34
	延べ開催数(回)	36	—	—	—	36

資料 長岡市教育センター

13-32 天体観測会の実施状況

年 度	合 計		教 職 員		一 般 市 民		P T A		備 考 (天候等で中止した件数)
	開 催 数	参 加 人 員	開 催 数	参 加 人 員	開 催 数	参 加 人 員	開 催 数	参 加 人 員	
平成22年度	5	58	2	9	2	19	1	30	教員2、一般2、PTA1
23	9	259	4	28	3	44	2	187	一般1
24	6	243	1	5	3	64	2	174	教員2、一般1
25	9	238	3	9	3	51	3	178	一般1
26	10	384	2	6	2	13	6	365	教員1、一般2、PTA1

天体観測設備 ⇒ 天体ドーム：直径4.5m、定員20人
 天体望遠鏡 ⇒ 口径15センチ、屈折式据置型1台
 資料 長岡市教育センター

13-33 視聴覚教材貸出状況

年 度	合 計		16ミリフィルム		ビデオテープ		D V D					
	計	学校教育 社会教育	計	学校教育 社会教育	計	学校教育 社会教育	計	学校教育 社会教育				
平成22年度	1 465	1 112	353	122	30	92	1 147	948	199	196	134	62
23	1 346	982	364	103	26	77	923	762	161	320	194	126
24	1 265	960	305	68	5	63	790	696	94	407	259	148
25	1 467	1 144	323	70	11	59	688	615	73	709	518	191
26	1 330	1 004	326	51	1	50	445	376	69	834	627	207

資料 長岡市視聴覚センター

13-34 主な視聴覚機器貸出状況

年 度	合 計				16ミリ映写機				液晶ビデオ映写機			
	計	学校教育	社会教育	計	学校教育	社会教育	計	学校教育	社会教育	計	学校教育	社会教育
平成22年度	626	123	503	21	8	13	197	29	168			
23	714	185	529	18	4	14	227	48	179			
24	692	198	494	15	2	13	269	48	221			
25	838	263	575	12	3	9	299	71	228			
26	1 072	328	744	12	1	11	399	84	315			

年 度	スライド映写機		O H P		スクリーン		そ の 他		
	計	学校教育 社会教育	計	学校教育 社会教育	計	学校教育 社会教育	計	学校教育 社会教育	
2	—	2	—	—	124	18	282	68	214
1	1	—	5	4	130	30	333	98	235
2	—	2	—	—	154	37	252	111	141
—	—	—	1	—	190	42	336	147	189
—	—	—	1	1	208	49	452	193	259

その他のうち主なものは、DVDプレーヤー、スピーカー、スボットライトなどです。
 資料 長岡市視聴覚センター

13-35 街頭育成活動状況

年度	育成員数	従事育成員数	実施回数	補導(注意を含む)少年数
平成22年度	111	1 844	468	(124) 270
23	113	1 426	424	(39) 110
24	82	1 057	317	(41) 152
25	81	1 092	329	(100) 219
26	72	1 016	310	(36) 144

() 内数は女子の数で内書きです。

資料 子ども家庭課・青少年育成センター

13-36 種類別補導人員数

単位 人

区分	総数	未就学	小学生	中学生	高校生	その他学生	有職少年	無職少年	保護者
平成22年度	(124) 270	—	10	(8) 32	(108) 204	(4) 11	(1) 5	(3) 8	—
23	(39) 110	—	20	(6) 8	(31) 73	—	5	(2) 4	—
24	(41) 152	—	(2) 18	— 9	(32) 103	(2) 9	(2) 7	(3) 6	—
25	(100) 219	(4) 6	(5) 23	(6) 20	(72) 141	(3) 6	(8) 19	(2) 4	—
26	(36) 144	— 6	(2) 37	(10) 33	(18) 56	(1) 2	(1) 3	(4) 7	—
喫煙	(4)	—	—	—	(1)	(1)	—	(2)	—
怠学・怠業	11	—	—	5	1	1	—	4	—
不健全娯楽	—	—	—	—	—	—	—	—	—
飲酒	—	—	—	—	—	—	—	—	—
その他の	(4) 6	—	—	—	(4) 5	—	—	— 1	—
ゲーム機遊び	(2) 54	—	(2) 23	—	8	—	2	—	—
遊行為	(3) 3	—	—	(3) 3	—	—	—	—	—
交通マナー	(8) 38	—	—	(5) 8	(1) 13	—	—	(2) 2	—
不健全な男女交際	—	—	14	—	—	1	—	—	—
服装の乱れ	(1) 3	—	—	—	—	—	(1) 1	—	—
危険な遊び	—	—	—	—	2	—	—	—	—
子どもづれパチンコ	—	—	—	—	—	—	—	—	—
地べた座り	(14) 29	—	—	(2) 2	(12) 27	—	—	—	—

() 内数は女子の数で内書きです。

資料 子ども家庭課・青少年育成センター

14 文化・宗教

図書館蔵書冊数 (平成26年度)

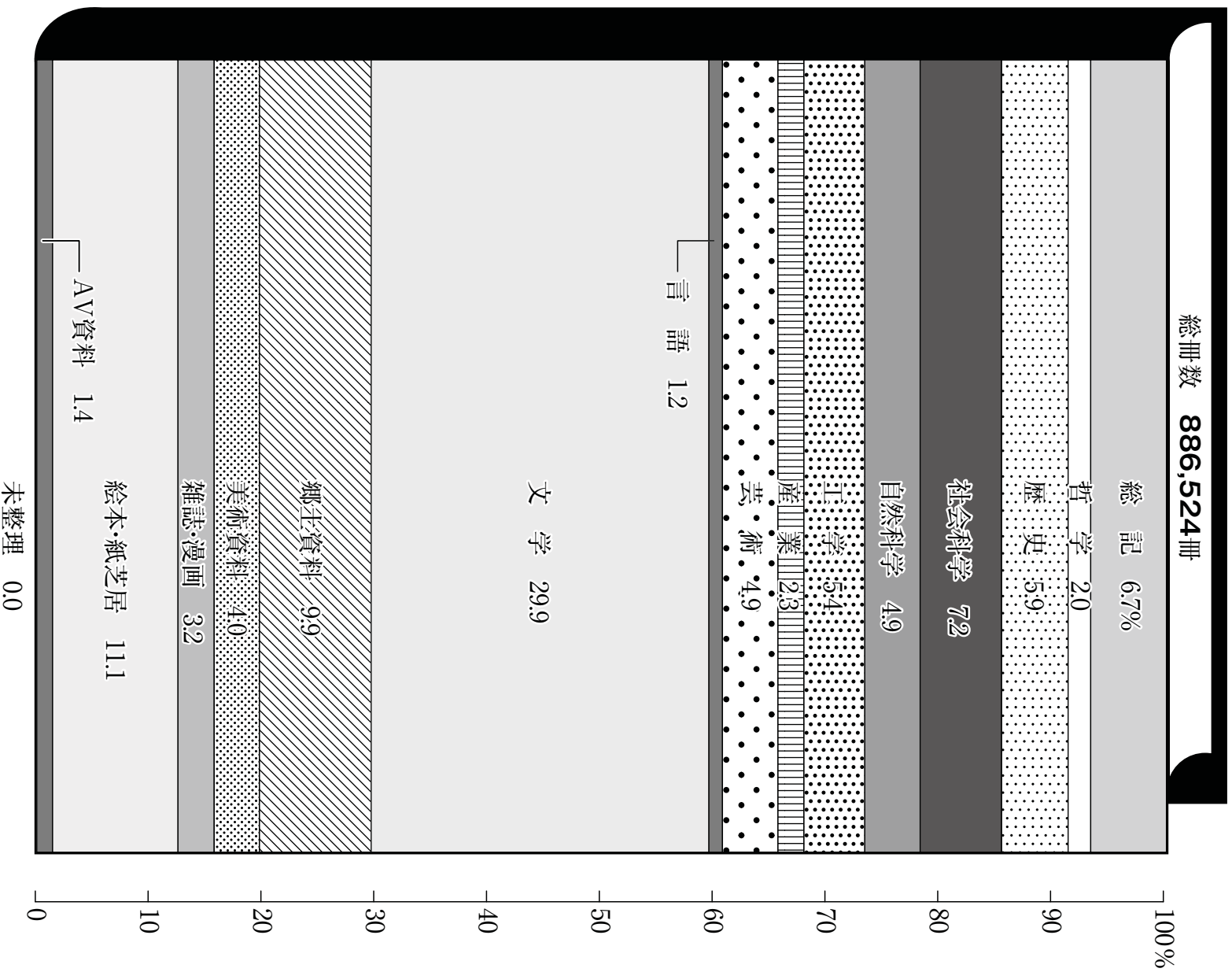

体育館月別利用状況（平成26年度）

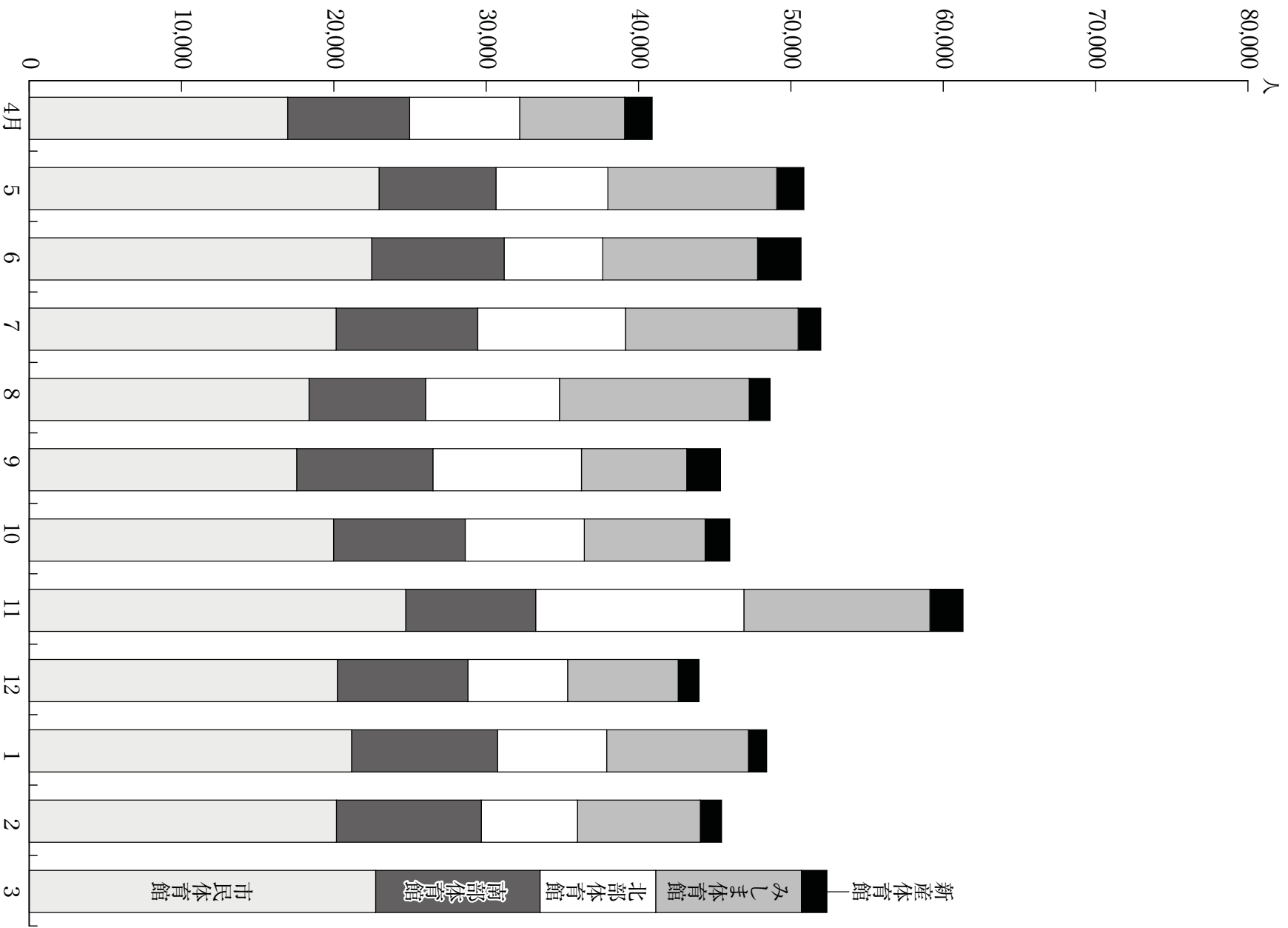

※合併市町村分の体育館は含みません。

14-1 市立科学博物館資料数

単位 点

各年4.1現在

年次	地学	植物	昆虫	動物	考古	歴史	民俗	文化財(考古)		その他	
								箱	箱		
平成23年	24	3 230	91 370	1 630	3 148	1 325	3 028	11 841	3 585	11 067	1 410
	25	3 230	91 370	1 630	3 148	1 325	3 028	11 845	3 585	11 391	1 410
	26	3 230	92 260	1 630	3 148	1 325	3 028	11 892	3 593	11 664	1 410
	27	3 230	93 986	1 630	3 148	1 325	3 028	11 901	3 593	11 802	1 410
		3 230	93 986	1 630	11 845	1 325	3 028	11 908	3 625	11 927	1 410

資料 科学博物館

14-2 市立科学博物館利用者数

単位 人

区分	総数	個 人			団 体			子 供	人 数
		大 人	子 供	大 人	人 数	団 体 数			
							団 体 数		
平成22年度	(1 057)	(1 032)	(25)	5	121	15	631		
	6 790	4 598	1 440	—	—	—	—		
	(783)	(704)	(79)	7	122	9	243		
	23	5 674	4 072	1 237	7	119	259		
	24	(984)	(892)	(92)	—	—	—		
	25	5 364	3 806	1 180	3	74	233		
		(786)	(679)	(107)	—	—	—		
	26	4 366	2 930	1 129	79	1 712	38	1 704	
		(1 129)	(941)	(188)	—	—	—		
	27	38 634	26 402	8 816					
平成26年4月	(44)	(40)	(4)	—	—	—	—		
	2 599	1 765	834	11	222	5	223		
	(77)	(72)	(5)	—	—	—	—		
	5	4 229	3 039	745	11	222	5	223	
	6	(112)	(89)	(23)	11	244	4	170	
	7	4 368	3 177	777	8	266	2	54	
		(131)	(120)	(11)	—	—	—		
	8	4 356	3 023	1 013	5	118	5	234	
		(95)	(65)	(30)	14	279	12	810	
	9	4 643	3 118	1 341	9	151	1	33	
		(87)	(76)	(11)	3	70	1	30	
	10	2 737	1 725	660	1	27	—	—	
	(141)	(113)	(28)	—	—	—	—		
11	3 779	2 103	587	5	87	3	59		
	(126)	(113)	(13)	4	75	4	80		
12	2 672	1 742	746	—	—	—	—		
	(80)	(71)	(9)	—	—	—	—		
平成27年1月	2 051	1 371	580	1	27	—	—		
	(79)	(57)	(22)	—	—	—	—		
	2	1 640	1 152	461	—	—	—		
	(80)	(60)	(20)	—	—	—	—		
3	2 375	1 721	508	—	—	—	—		
	(77)	(65)	(12)	—	—	—	—		
	3 185	2 466	564	—	—	—	—		

() 内は資料照会的人数で内書きです。

資料 科学博物館

14-3 国・県・市指定文化財一覧表

平27. 11. 1 現在

指定区分	種別	名称	年代・時代	所在地	所有者 (管理者)	指定年月日
国	建造物	旧長谷川家住宅	享保元年(1716)ほか	塚野山	長岡市	昭57. 6. 11
〃	彫刻	木造親鸞聖人坐像	鎌倉時代後期	上岩井	西照寺	昭35. 6. 9
〃	書跡・典籍	大般若経卷第468残卷	神亀5年(728)	長町1	個人	昭34. 6. 27
〃	〃	佛鑑禪師墨蹟 尺牘	中国南宋時代	殿町1	個人	昭33. 2. 8
〃	古文書	越後国文書宝翰集	中世～近世	関原町1	県立歴史博物館	昭54. 6. 6
〃	考古資料	馬高遺跡出土品	縄文時代中期	幸町2	市立科学博物館	平2. 6. 29
〃	〃	小瀬ヶ沢洞窟遺跡出土品	縄文時代草創期	幸町2	市立科学博物館	平12. 6. 27
〃	〃	室谷洞窟遺跡出土品	縄文時代草創期～前期	幸町2	市立科学博物館	平12. 12. 4
〃	〃	村尻遺跡出土品	弥生時代前期～中期	関原町1	新発田市 (県立歴史博物館)	平27. 6. 19
〃	有形民俗文化財	東北日本の積雪期用具 附改良形	明治時代・大正時代・昭和期	幸町2	市立科学博物館	昭49. 2. 18
〃	〃	白山媛神社奉納船絵馬	安永3年～明治22年(1774～1889)	寺泊大町	白山媛神社	昭45. 7. 30
〃	風俗慣習	牛の角突きの習俗		小千谷市・ 長岡市・魚沼市	二十村郷生の 角突き習俗保存会	昭53. 5. 22
〃	史跡	藤橋遺跡	縄文時代後期～晩期	西津町	長岡市	昭53. 10. 13
〃	〃	馬高・三十稲場遺跡	縄文時代中期～後期	関原町1	長岡市	昭54. 2. 21
〃	〃	八幡林官衙遺跡	8世紀前半～10世紀初頭	島崎・両高	長岡市ほか	平7. 3. 17
〃	〃	荒屋遺跡	後期旧石器時代末	西川口	長岡市・個人	平16. 2. 27
県	建造物	鞍掛神社本殿・拜殿 附棟札	元禄4年(1691)	中之島宮内	鞍掛神社	平4. 3. 27
〃	絵画	絹本着色妙泉院像	寛永16年(1639)	長町2	正覚寺	昭46. 4. 13
〃	〃	紙本着色上杉謙信並びに二臣像	戦国時代	谷内2	常安寺	昭44. 3. 25
〃	彫刻	木喰上人作観音像並びに自像	文化元年(1804)	白鳥町	宝生寺	昭42. 3. 25
〃	〃	薬師如来坐像		杉之森	高畑氏子	平11. 3. 30
〃	〃	十二神将立像十一軀		杉之森	高畑氏子	平11. 3. 30
〃	〃	木造薬師如来立像	平安時代中期	逆谷	寛益寺	昭27. 12. 10
〃	〃	木造天王立像 持国天・多聞天 ・木造十二神将立像(十二駄)	平安時代後期・平安時代中期	逆谷	寛益寺	昭27. 12. 10
〃	〃	木造金剛力士像(仁王尊)	元中7年(1390)	逆谷	寛益寺	昭27. 12. 10
〃	〃	木造大日如来坐像	平安時代後期	繁窪	東光寺	昭38. 3. 22
〃	工芸品	梵鐘	享徳4年(1455)	亀貝町	妙音寺	昭51. 3. 31
〃	〃	鰐口	応永24年(1417)銘	釜沢町	釜沢町内会	昭57. 3. 26
〃	〃	太刀	平安時代後期 銘弘次	関原町1	県立歴史博物館	昭33. 3. 5
〃	〃	高麗白磁四耳壺	平安時代末期	来迎寺	十薬寺神社氏子	昭27. 12. 10
〃	〃	梵鐘	大永3年(1523)	谷内2	常安寺	昭60. 3. 29
〃	書跡・典籍	上杉謙信筆五言对句	戦国時代	谷内2	常安寺	昭44. 3. 25
〃	〃	良寛遺墨	江戸時代後期	島崎	個人	昭29. 2. 10

指定区分	種別	名称	年代・時代	所在地	所有者 (管理者)	指定年月日
県	考古資料	小瀬ヶ沢河窟出土品一括	縄文時代草創期	幸町2	市立科学博物館	平10. 3. 31
〃	〃	毛抜形太刀	11世紀後半	小島谷	長岡市	昭60. 3. 29
〃	〃	八幡林官街遺跡出土品	8世紀～9世紀	島崎	長岡市	平9. 3. 28
〃	〃	柿崎古墓出土品 附木炭墓1基	平安時代	関原町1	上越市 (県立歴史博物館)	平14. 3. 29
〃	〃	門新遺跡出土品	平安時代	島崎	長岡市	平19. 3. 23
〃	〃	青田遺跡出土品	縄文時代晩期	関原町1・ 新潟市秋葉区	新潟県立歴史博物館 (県立文化財センター)	平21. 3. 24
〃	工芸技術	小国和紙		小国町山野田	小国紙保存会	昭49. 3. 30
〃	有形民俗文化財 〔カソジキ「コレクシヨ」 (田下駄を含む)〕	「カソジキ」コレクシヨ」 (田下駄を含む)		関原町1	県立歴史博物館	昭44. 3. 25
〃	民俗芸能	王神祭り		西蔵王3	金峯神社	昭36. 3. 20
〃	〃	巫女翁人形操り		小千谷市・長岡市	巫女翁連絡協議会	平20. 3. 25
〃	風俗慣習	越後の風合戦習俗		見附市・長岡市	判中之嶋八風合戦協議会	平27. 3. 24
〃	史跡	栖吉城跡	明治年間(1492～1501)～慶長3(1598)	栖吉町	城山城跡保存会	昭38. 3. 22
〃	〃	栃尾城跡	南北朝時代～江戸時代初頭	栃尾大野町	長岡市ほか	昭35. 3. 28
〃	〃	与板城跡	室町時代～戦国時代	与板町下・与板町 倉谷・与板町山沢	与板城山史跡保存会	昭29. 2. 10
〃	〃	本与板城跡	建武年間～戦国時代	与板町本与板	本与板城山史跡保存会	昭63. 3. 25
〃	〃	良寛終焉地	江戸時代後期	島崎	個人	昭27. 12. 10
〃	〃	横滝山麓寺跡	7世紀末	寺泊竹森	竹森集落	昭59. 3. 27
〃	天然記念物	大積の大ツツジ	樹齢800年 根囲2.4m	大積町2	個人	昭27. 12. 10
〃	〃	蓮花寺の大杉	幹囲8.9m	蓮花寺	蓮花寺七社宮	昭45. 4. 17
〃	〃	白髯神社の樹林		山古志竹沢	白髯神社	昭48. 3. 29
〃	選定保存技術	屋根葺(茅葺)		千谷沢	個人	平12. 3. 24
〃	〃	屋根葺(茅葺)		寺泊野積	個人	平17. 3. 25
市	建造物	大竹貫一生家		中之島	長岡市	昭47. 1. 10
〃	〃	中之島諏訪神社	明治6年(1873)	中之島	諏訪神社氏子	昭54. 8. 10
〃	〃	光正寺本堂	明治28年(1895)	中之島	光正寺	昭54. 8. 10
〃	〃	根立寺の観音堂	安政4年(1857)	上岩井	根立寺	昭47. 11. 10
〃	〃	山門	江戸時代中期(享保年間?)	上岩井	西照寺	昭54. 3. 6
〃	〃	仁王門	元禄14年(1701)	逆谷	寛益寺	昭54. 6. 20
〃	〃	相野原観音堂	文政年間(1818～1839)	小国町相野原	個人	平4. 6. 23
〃	〃	秋葉三尺坊奥の院	弘化3年(1846)	谷内2	常安寺	昭54. 10. 1
〃	〃	秋葉三尺坊石灯籠		谷内2	常安寺	平6. 8. 5
〃	〃	秋附板城大手門	文政6年(1823)	与板町稲荷町	本願寺新潟別院	昭47. 10. 14
〃	〃	与板城切手門	文政6年(1823)	与板町稲荷町	恩行寺	昭47. 10. 14

つづき

指定 区分	種 別	名 称	年代・時代	所在地	所有者 (管理者)	指定年月日
市	建 造 物	妙法寺の四脚門(黒門)	延宝5年(1677)	村 田 妙法寺		昭55.12.11
〃	〃	妙法寺の二天門(赤門)	天和2年(1682)	村 田 妙法寺		昭55.12.11
〃	〃	順動丸のシヤウト	文久元年(1861)	寺泊松沢町	長岡市	昭54.3.29
〃	〃	都野神社本殿彫刻と 八幡宮御本社彫物仕用	天保11年(1840)～嘉永元年(1848)	与板町横町	都野神社	昭47.10.14
〃	〃	貴渡神社社殿彫刻	江戸時代末期	栃 堀	栃堀地区	昭55.6.27
〃	絵 画	方便法身尊像	南北朝時代～室町時代	渡 里 町	西福寺	昭39.3.26
〃	〃	狩野秀信筆徳川十七将の図	江戸時代前期	学校町1	市立中央図書館	昭53.4.1
〃	〃	阿 弥 陀 絵 像	鎌倉時代末期	中 野 中	満福寺	昭47.1.10
〃	〃	桃 里 亭 社 奉 納 女 画	江戸時代末期	新 山	守門神社	昭47.2.27
〃	〃	山 水 画 幅	江戸時代末期	栃 尾 泉	個 人	昭51.3.29
〃	〃	東州筆雲龍天井絵	享和元年(1801)	与板町稲荷町	恩行寺	昭47.10.14
〃	〃	絹本着色初君惜別之図	江戸時代末期	寺泊荒町	聖徳寺	昭56.4.1
〃	〃	紙本着色初君図	江戸時代	寺泊坂井町	個 人	昭56.4.1
〃	〃	観無量寿経曼陀羅	元禄年間(1688～1704)	寺泊大町	生福寺	昭57.4.1
〃	〃	法華経絵曼荼羅	室町時代	村 田	妙法寺	平25.3.25
〃	彫 刻	木像五行菩薩彫刻仏像不動明王像1体 ・白衣観世音大士像1体 木喰上人彫刻仏像梵父34観音像 ・自刻像・金毘羅権現像	文化3年(1806)・文化4年(1807) 文化元年(1804)	上前島町	上前島町内会	昭37.3.2
〃	〃	阿 弥 陀 如 来 立 像	鎌倉時代末期～南北朝時代	長 町 2	正覚寺	昭38.3.28
〃	〃	阿 弥 陀 如 来 立 像	鎌倉時代初期	成願寺町	蓮光寺	昭38.3.28
〃	〃	阿 弥 陀 如 来 立 像	鎌倉時代後期	栖 吉 町	善照寺	昭49.3.27
〃	〃	薬師如来・日光菩薩・月光菩薩	永正10年(1513)	村 松 町	円融寺	昭46.3.29
〃	〃	十 二 神 将 像	大永6年(1526)	村 松 町	円融寺	昭46.3.29
〃	〃	薬 師 如 来 立 像	室町時代	親 沢 町	龍藏寺	昭55.3.24
〃	〃	菩 薩 形 立 像	平安時代後期	中 潟 町	個 人	昭61.3.25
〃	〃	千 手 観 音 坐 像	平安時代後期	釜 沢 町	釜沢町内会	昭61.3.25
〃	〃	毘 沙 門 天 立 像	平安時代後期	西 蔵 王 3	安禅寺	昭62.10.30
〃	〃	木造釈迦如来坐像	平安時代後期	蓮 花 寺	法華寺	昭52.9.12
〃	〃	木造天部形立像	平安時代後期	蓮 花 寺	法華寺	昭52.9.12
〃	〃	木造四天・天王立像	鎌倉時代後期	逆 谷	寛益寺	昭52.9.12
〃	〃	木造聖徳太子立像	文化6年(1809)	鳥 越	浄覚寺	昭52.9.12
〃	〃	大 日 如 来 坐 像	鎌倉時代末期	山古志東竹沢丙	小松倉区长	昭57.4.17
〃	〃	木 喰 仏 仁 王 尊	文化元年(1804)	小国町太郎丸	真福寺	昭58.4.1
〃	〃	木 喰 仏 立 木 観 音	文化元年(1804)	小国町太郎丸	真福寺	昭58.4.1

指定区分	種別	名称	年代・時代	所在地	所有者 (管理者)	指定年月日
市	彫刻	木喰仏金比羅大権現	文化元年(1804)	小国町太郎丸	真福寺	昭58.4.1
〃	〃	毘沙門天立像	南北朝時代	繁窪	東光寺	昭38.9.11
〃	〃	大日如来坐像	室町時代	沖布	華藏院	昭38.9.11
〃	〃	釈迦如来坐像	鎌倉時代	一之貝	雲帯寺	昭38.9.11
〃	〃	薬師如来坐像	室町時代	赤谷	赤谷地区	昭38.9.11
〃	〃	不動明王	南北朝時代	繁窪	東光寺	昭54.10.1
〃	〃	延命地藏菩薩	江戸時代末期	北荷頃	曹源寺	昭54.11.29
〃	〃	獅子頭	元文2年(1737)	小貫	羽黒神社子懸代	昭57.3.31
〃	〃	不動明王立像	室町時代	寒沢	個	昭62.12.14
〃	〃	阿弥陀如来座像		与板町山沢	山沢町内	昭47.10.14
〃	〃	大坂屋看板		与板町堂前中島町	長岡市教育委員会	昭47.10.14
〃	〃	良寛書「淡交斎」木額	江戸時代後期	与板町与板中町	蓮正寺	平2.6.1
〃	〃	十一面観音菩薩立像	室町時代?	与板町泉丁	長岡市教育委員会	平5.6.28
〃	〃	木造地藏菩薩座像		西川口	西倉地藏管理委員会	昭53.2.27
〃	〃	林興庵雲蝶欄間		川口中山	林興庵	平3.7.1
〃	〃	木造阿弥陀如来立像	鎌倉時代中期～末期	寺泊荒町	聖徳寺	昭56.4.1
〃	〃	木造親鸞聖人座像	鎌倉時代末期～室町時代	寺泊荒町	聖徳寺	昭56.4.1
〃	〃	釈迦如来涅槃像 (厨子及び内部の彫刻物を含む)	室町時代	寺泊大町	生福寺	平7.3.23
〃	〃	阿弥陀如来坐像	室町時代末期～江戸時代初期	寺泊野積	南泉院	平7.3.23
〃	〃	不動明王立像	天福元年(1233)	西蔵王3	安禅寺	平25.3.25
〃	工芸品	御山焼瓶子	天保14年(1843)	悠久町	蒼柴神社	昭39.3.26
〃	〃	打刀 藤原兼宗作	元治元年(1864)	下々条町	個	昭41.3.29
〃	〃	古鏡(四面)	平安時代後期	蓮花寺	蓮花寺七社宮	昭54.6.20
〃	〃	古鏡(四面)	平安時代後期	上岩井	氣比宮氣比神社	昭54.6.20
〃	〃	元祖 中屋庄兵衛の鋸	江戸時代後期	郷土資料館	長岡市	昭55.4.23
〃	〃	鰐	室町時代	栃尾表町	個	昭45.7.1
〃	〃	謙信公兜の前立	室町時代	谷内2	常安寺	昭47.2.23
〃	〃	鰐	室町時代	栃尾表町	個	昭47.11.23
〃	〃	一之貝百二十・十の字緋	昭和初期	一之貝	個人	昭50.2.28
〃	〃	蚊帳	江戸時代中期	北荷頃	長岡市教育委員会	昭51.3.29
〃	〃	孔雀尾具足陣羽織		与板町堂前中島町	長岡市教育委員会	昭47.10.14
〃	〃	良寛の「瓢水指」	江戸時代後期	与板町与板中町	蓮正寺	平2.6.1
〃	〃	仏懸	鎌倉時代	寺泊大町	生福寺	昭54.3.29

つづき

指定 区分	種 別	名 称	年代・時代	所在地	所有者 (管理者)	指定年月日
市	工 芸 品	瑞花双鳳八稜鏡・数珠・懐剣・鏡及び数珠の各外器	文治年間 (1185～1190)	寺泊上荒町	円福寺	昭56. 4. 1
〃	書跡・典籍	扶桑書集	享和元年～文化13年(1801～1816)	悠久町	蒼柴神社	昭39. 3. 26
〃	〃	長岡藩3代 牧野忠辰書	江戸時代前期	学校町1	市立中央図書館	昭53. 4. 1
〃	〃	書籍、南総里見八犬伝 全巻		山古志竹沢	長岡市	昭52. 6. 28
〃	〃	富川大塊書幟	嘉永元年 (1848)	滝の下町	個 人	昭39. 12. 21
〃	〃	富川大塊書屏風	嘉永4年 (1851)	上の原町	栃尾美術館	昭54. 10. 1
〃	〃	良寛関係と一族の「掛軸」	江戸時代後期	与板町与板中町	蓮正寺	平2. 6. 1
〃	〃	良寛関係と一族の「屏風」	江戸時代後期	与板町与板中町	蓮正寺	平2. 6. 1
〃	〃	村岡三郎公の後家妙蓮尼のお	南北朝時代	東保内	蓮念寺	昭52. 3. 25
〃	〃	明版大藏経と請藏南行欄葛藤		与板町馬場町	徳昌寺	昭55. 11. 21
〃	〃	良寛遺墨	江戸時代後期	島崎	（旬）最香堂	平4. 3. 3
〃	〃	良寛遺墨 九条錫杖経	江戸時代後期	寺泊万善寺	萬善寺	昭52. 3. 24
〃	〃	良寛遺墨 屏風・軸装	江戸時代後期	寺泊大町	個 人	昭54. 3. 29
〃	〃	良寛遺墨 過去帳	江戸時代後期	寺泊片町	照明寺	昭56. 4. 1
〃	〃	良寛遺墨 和歌一首	江戸時代後期	寺泊荒町	聖徳寺	昭56. 4. 1
〃	〃	良寛遺墨 口上書	江戸時代後期	寺泊松沢町	個 人	昭57. 4. 1
〃	〃	大村光枝遺墨	江戸時代後期(享和2年1802?)	寺泊小川町	個 人	昭60. 11. 22
〃	〃	良寛遺墨 頂相画賛	江戸時代後期	寺泊上荒町	円福寺	平2. 3. 27
〃	〃	松平定信遺墨和歌 軸装	文化11年 (1814)	寺泊大和田	個 人	平8. 4. 1
〃	〃	松平定信染筆扁額 白山谷書	文政8年 (1825)	寺泊大町	白山媛神社	平9. 4. 1
〃	書・彫	〔白山谷〕・款記・扁額 白山谷書	慶長10年(1605)・元和2年(1616)・元和3～4年(1617～1618)	表町4	個 人	昭36. 2. 17
〃	古文書	朱印状	寛永2年 (1625)	悠久町	蒼柴神社	昭39. 3. 26
〃	〃	河村検地帳	慶長2年 (1597)	坂之上町3	安禪寺 (文書資料室)	昭47. 3. 23
〃	〃	明治期における三島億二郎の日記	明治2～24年 (1869～1891)	学校町1	市立中央図書館	昭49. 3. 27
〃	〃	慶長5年牧野康成軍忠状	慶長5年 (1600)	学校町1	市立中央図書館	昭53. 4. 1
〃	〃	寛永19年牧野右馬允忠成の康成系譜	寛永19年 (1642)	学校町1	市立中央図書館	昭53. 4. 1
〃	〃	元和4年・元和6年 牧野忠成御知行目録	1618年・1620年	学校町1	市立中央図書館	昭53. 4. 1
〃	〃	明治初期における牧野忠成の版籍奉還に関する太政官通達等	明治2～3年 (1869～1870)	学校町1	市立中央図書館	昭53. 4. 1
〃	〃	明治初期におけるおける明長岡藩御用方日記	明治2年 (1869)	学校町1	市立中央図書館	昭53. 4. 1
〃	〃	河村検地帳 古志郡大嶋庄	慶長2年 (1597)	坂之上町3	安禪寺 (文書資料室)	平12. 3. 24
〃	〃	片桐文書	寛永9年 (1632)	三島新保	三島新保	昭48. 4. 5
〃	〃	上杉景虎感状	天文17年 (1548)	小国町武石	個 人	昭60. 6. 11
〃	〃	斉藤下野守宛行状	天正9年(1582)・天正16年(1589)	小国町武石	個 人	昭60. 6. 11

指定区分	種別	名称	年代・時代	所在地	所有者 (管理者)	指定年月日
市	古文書	山横沢村近世賞納文書	寛永元年～明治5年(1624～1872)	小国町八王子	小国町八王子	平元. 4. 1
〃	〃	肥 娛 林 日 鑑	慶応3年(1867)	小国町太郷丸	個 人	平元. 4. 1
〃	〃	関	享保元年～明治3年(1716～1870)	与槻町堂前中島町	長岡市教育委員会	昭47. 10. 14
〃	〃	森 田 千 庵 史 料	江戸時代後期	谷 内 2	個 人	昭39. 12. 21
〃	〃	景 虎 安 堵 状	天文20年(1551)	谷 内 2	常 安 寺	昭47. 2. 23
〃	〃	景 勝 安 堵 状	天正9年(1581)	谷 内 2	常 安 寺	昭47. 2. 23
〃	〃	赤 谷 村 御 檢 地 帳	慶長7年(1602)	枳尾表町	個 人	昭54. 10. 1
〃	〃	東光寺仏像に関する貞和文書	貞和2年(1364)	中央公園	個 人 長岡市教育委員会	昭54. 10. 1
〃	〃	上 杉 景 勝 朱 印 状	天正9年(1581)	金 町	個 人	昭57. 2. 1
〃	〃	直 江 兼 続 書 状		与槻町堂前中島町	長岡市教育委員会	平12. 6. 1
〃	〃	別 院 日 誌		与槻町馬場町	本願寺新潟別院	平17. 11. 22
〃	〃	寺泊町御用留・渡部組御用留等	宝暦10年～明治15年(1760～1882)、 寛政8年～慶応2年(1796～1866)	寺 泊 磯 町	長岡市教育委員会	昭52. 3. 4
〃	〃	萬 覚 帳	享和元年～明治8年(1801～1875)	寺 泊 大 町	個 人	昭54. 3. 29
〃	〃	年 友 五 十 嵐 家 文 書	文禄4年～明治2年(1595～1869)	寺 泊 磯 町	長岡市教育委員会	昭54. 3. 29
〃	〃	上 杉 房 定 感 状	享徳2年(1453)	寺 泊 磯 町	長岡市教育委員会	昭56. 4. 1
〃	〃	大 和 田 渡 辺 家 文 書	明暦3年(1657) ほか	寺 泊 大 和 田	個 人	昭58. 4. 1
〃	〃	夏 戸 小 黒 家 文 書	江戸時代～明治期	寺 泊 夏 戸	個 人	昭59. 4. 1
〃	〃	大 地 山 田 家 文 書	慶長2年(1597) ほか	寺 泊 大 地	個 人	昭59. 4. 1
〃	〃	大町「越後名寄」(写本)他家書他	文政10年(1827) ほか	寺 泊 大 町	個 人	平8. 4. 1
〃	〃	木 島 菅 沼 家 文 書		新潟市女池 (県立文書館)	個 人	平12. 4. 1
〃	〃	坂 井 町 柳 下 家 文 書		寺 泊 坂 井 町	個 人	平13. 11. 20
〃	〃	貞享2年川口組大絵図		川 口	個 人	平3. 7. 1
〃	考古資料	経 甕 (香 塚 出 土)	鎌倉時代初期	上 岩 井	長 岡 市	昭62. 10. 6
〃	〃	土 偶 (船岡遺跡出土)	縄文時代後期	上 岩 井	三 高 郷 土 資 料 館	昭62. 10. 6
〃	〃	火焔型土器(門の沢遺跡出土)	縄文時代中期	上 岩 井	三 高 郷 土 資 料 館	昭62. 10. 6
〃	〃	石包丁(水上遺跡出土)	弥生時代中期	小国町新町 (民俗資料館)	小国民俗資料館	平17. 3. 24
〃	〃	火焔型土器(栃倉遺跡出土)	縄文時代中期	中央公園	長 岡 市	昭47. 2. 23
〃	〃	縄文土器(徳昌寺遺跡出土)	縄文時代	与槻町堂前中島町	長岡市教育委員会	昭47. 10. 14
〃	〃	人 頭 骨	鎌倉時代	城 之 丘	本 行 寺	昭52. 3. 25
〃	〃	ほ と き (缶)		村 田	治 暦 寺	昭56. 3. 31
〃	〃	鴟 尾	7世紀末	寺 泊 磯 町	長岡市教育委員会	昭54. 3. 29
〃	〃	寺 字 墨 書 土 師 器	10世紀後半	寺 泊 竹 森	個 人	昭54. 3. 29
〃	〃	蓮 弁 鏡 瓦	7世紀後半・10世紀	寺 泊 竹 森	個 人	昭54. 3. 29

つづき

指定 区分	種 別	名 称	年代・時代	所在地	所有者 (管理者)	指定年月日
市	考古資料	子持勾玉	6世紀中期～7世紀初期	寺泊竹森	個 人	昭54. 3. 29
〃	〃	横滝山廃寺跡出土品	7世紀後半(白鳳期)	寺泊磯町	長岡市教育委員会	昭60. 4. 1
〃	歴史資料	算額	享和元年(1801)	悠久町	蒼柴神社	昭43. 3. 25
〃	〃	雪之図	安政年間(1854～1859)	渡里町	長永寺	昭50. 3. 31
〃	〃	板絵千手観世音菩薩像 附裏書	永正17年(1520)	釜沢町	釜沢町町内会	平15. 2. 20
〃	〃	佐藤家南蛮鉄の位牌	江戸時代	小国町千谷沢	竜光院	昭58. 4. 1
〃	〃	秋葉神社算額	明治26年(1893)	中央公園	常安寺	昭48. 3. 28
〃	〃	初君旧国歌碑	江戸時代	寺泊磯町	長岡市教育委員会	平15. 6. 18
〃	〃	信濃川氾濫絵図		与板町馬場町	長岡市教育委員会	平17. 11. 22
〃	〃	諏訪神社の算額	嘉永2年(1849)	上岩井	諏訪神社	平19. 3. 22
〃	〃	根立寺観音堂の算額	嘉永2年(1849)	上岩井	根立寺	平19. 3. 22
〃	工芸技術	大字山田の曲物製造技術		寺泊山田	篩業組合	昭57. 4. 1
〃	〃	野鍛冶の製作技術		寺泊北曾根	個 人	平13. 2. 26
〃	〃	和紙製造技術		山葵谷	個 人	昭57. 3. 31
〃	有形民俗文化財	長岡藩御用鍛冶藤原兼宗資料	江戸時代後期	幸町2	市立科学博物館	昭61. 3. 25
〃	〃	松尾神社酒造図絵馬	明治16年(1883)	東谷	松尾神社氏子	平15. 9. 10
〃	〃	栃尾細標本	江戸時代	中央公園	長岡市教育委員会	昭45. 4. 1
〃	〃	見送り地蔵	江戸時代中期以前	軽井沢	軽井沢区	昭54. 11. 29
〃	〃	追分地藏	延享2年(1745)	菅畑	菅畑区	昭57. 3. 31
〃	〃	宝篋印塔群	江戸時代初期以前	山葵谷	山葵谷区	昭57. 3. 31
〃	〃	妙見堂奉納船絵馬		寺泊上荒町	円福寺	昭56. 4. 1
〃	〃	丸木舟		寺泊有信	個 人	昭60. 11. 22
〃	〃	根立寺観音堂の酒造絵馬	安政6年(1859)	上岩井	根立寺	平20. 3. 31
〃	民俗芸能	池之島神楽		池之島	池之島郷土会	昭49. 4. 1
〃	〃	中野東神楽		中野東	芸術保存会 中野東神舞会	昭49. 4. 1
〃	〃	末宝神楽		末宝	末宝神楽保存会	昭49. 4. 1
〃	〃	灰島新田神楽舞		灰島新田	灰島神楽保存会	昭61. 11. 10
〃	〃	真敬寺雅楽		中条新田	真敬寺雅楽	平16. 6. 9
〃	〃	菅沼神楽		菅沼	菅沼神楽保存会	平10. 6. 17
〃	〃	法末神楽舞		小国町法末	法末芸能保存会	昭58. 4. 1
〃	〃	岩戸神舞		葎谷	葎谷神楽保存会	昭44. 11. 20
〃	〃	栃堀神舞		栃堀	栃堀楽人会	昭54. 10. 1
〃	〃	荷頃神楽舞		北荷頃	北荷頃楽守神社 太々神楽保存会	昭54. 10. 1

指定区分	種別	名称	年代・時代	所在地	所有者 (管理者)	指定年月日
市	民俗芸能	菅畑神社楽舞		菅畑	菅畑神楽保存会	昭57. 3. 31
〃	〃	吉津神楽		与板町吉津	吉津神楽保存会	昭55. 4. 1
〃	〃	弓踊り		島崎	六夜祭弓踊り 保存振興会	平7. 3. 1
〃	〃	塩たき節				昭54. 3. 29
〃	〃	萬歳の若水				平13. 2. 26
〃	〃	越後追分				平13. 2. 26
〃	〃	小高棒踊り		川口田麦山	保存会	昭54. 10. 8
〃	〃	和南津花笠甚句		川口和南津	保存会	昭58. 12. 13
〃	〃	風俗慣習		西蔵王3	金峯神社	昭46. 3. 29
〃	〃	中之島諏訪神社燈籠神事		中之島	諏訪神社氏子	平元. 4. 1
〃	〃	中之島諏訪神社春秋祭神事		中之島	日枝神社氏子	平元. 4. 1
〃	〃	御諏訪神社春季大祭神輿渡御行列(大名行列)		栃尾表町	諏訪神社	昭41. 10. 1
〃	〃	史跡	鎌倉時代末期～戦国時代	西蔵王3	安禅寺	昭36. 3. 24
〃	〃	初代牧野忠成墓地	明暦元年(1655)	栖吉町	普濟寺	昭41. 3. 29
〃	〃	一里塚遺跡	慶長年間(1596～1614)	喜多町	長岡市	昭44. 3. 28
〃	〃	御本陣入り口の石垣(与茂七の石碑を含む一帯)		川之島	中之島町義民 与茂七顕彰会	昭50. 5. 15
〃	〃	入澤記念庭園		中之島西野	中之島西野地区	平7. 10. 9
〃	〃	お及び根様招魂碑		坪根	坪根地区	平8. 11. 13
〃	〃	朝日百塚		来迎寺	個人	昭54. 10. 1
〃	〃	朝日百塚		来迎寺	個人	昭54. 10. 1
〃	〃	曾我禪師坊の墓	鎌倉時代後期	逆谷	寛益寺	昭47. 11. 10
〃	〃	あらい城	南北朝時代	気比宮	個人	昭47. 11. 10
〃	〃	千石原遺跡	縄文時代中期	吉崎	長岡市・個人	昭47. 11. 10
〃	〃	鳥越城趾	南北朝時代	鳥越地内・ 七日市地内	七日市生産 七森組合ほか	昭54. 6. 20
〃	〃	香の沢窯址	平安時代後期	鳥越	個人	昭54. 6. 20
〃	〃	一の沢窯址	奈良時代後期	鳥越字一の 沢甲4287	個人	昭62. 10. 6
〃	〃	門の沢遺跡	縄文時代中期	逆谷字 逆棒608	個人	昭62. 10. 6
〃	〃	脇野町代官所跡	天明6年(1786)	脇野町2121	浄福寺・ 長岡市・個人	平2. 11. 20
〃	〃	西倉遺跡	縄文時代草創期～後期	西川口	個人	平3. 7. 1
〃	〃	中野愛宕庵		山古志種芋原	古志 種芋原区長	昭57. 4. 17
〃	〃	疎水	明治28年(1895)	小国町森光	小国町森光	平元. 4. 1
〃	〃	石仏群		小国町八王子	小国町八王子	平元. 4. 1

つづき

指定 区分	種別	名称	年代・時代	所在地	所有者 (管理者)	指定年月日
市	史跡	武石峠と石仏群		小国町武石	小国町武石集落 個人・長岡市	平12.11.28
〃	〃	栃倉遺跡	縄文時代中期	栃倉	個人・長岡市	昭54.10.1
〃	〃	徳昌寺遺跡	縄文時代	与板町馬場町	徳昌寺	昭47.10.14
〃	〃	村岡三郎公の墓		東保内	蓮念寺	昭52.3.25
〃	〃	遍澄法師の墓		島崎	妙徳寺	昭52.3.25
〃	〃	風間信濃守信昭の墓		村田	治磨寺	昭52.3.25
〃	〃	菊屋五十嵐家跡 聚感園	文治年間 (1185～1190)	寺泊大町	長岡市	昭52.3.24
〃	〃	大森子陽の墓	寛政3年 (1791)	寺泊当新田	万福寺	昭52.3.24
〃	〃	良寛住庵の地 密蔵院跡	享和元年 (1801)	寺泊新道	照明寺	昭52.3.24
〃	〃	初君歌碑	享和2年 (1802)	寺泊磯町	愛宕神社氏子中	昭54.3.29
〃	〃	初君旧歌碑の地		寺泊坂井町	個	昭56.4.1
〃	〃	夏戸城跡	戦国時代	寺泊夏戸	夏戸城跡保存会	平2.3.27
〃	〃	桑名藩士墓碑	江戸時代末期～明治初期	寺泊町軽井	常禅寺	平7.3.23
〃	〃	外山家庭園	明治時代初期	小貫	個	昭54.10.1
〃	〃	楽徳山苑	明治25年 (1892)	与板町長丁	長岡市教務委員会	昭47.10.14
〃	〃	聖徳寺庭園	江戸時代中期	寺泊荒町	聖徳寺	昭56.4.1
〃	天然記念物	栖吉の大欅	推定樹齢600～800年	栖吉町	栖吉神社	昭38.3.28
〃	〃	蔵王の大欅	推定樹齢700～800年	西蔵王3	金峯神社	昭38.3.28
〃	〃	香林寺のしだれ桜	推定樹齢400年	雲出町	香林寺	昭46.3.29
〃	〃	古正寺の大欅	推定樹齢600～700年	古正寺町	古正寺町町内会	昭47.3.23
〃	〃	大積の大一位と伽羅木	推定樹齢300年	大積高島町	個	昭47.3.23
〃	〃	福島の大欅	推定樹齢400～500年	福島町	個	平2.2.1
〃	〃	栖吉(三貫梨)の乳いちよう	推定樹齢700～800年	栖吉町	栖吉神社	平2.2.1
〃	〃	三沼大ケヤキ	推定樹齢20年	赤沼	赤沼地区	平13.6.12
〃	〃	中永の大ケヤキ	目通6.15m	中永	中永	昭47.11.10
〃	〃	根立遺跡のクルミの木	縄文時代後期	上岩井字根立地内	長岡市	昭62.10.6
〃	〃	大久保の桂の木	樹齢約600年 目通11.4m	山古志東竹沢203	大久保区長	昭52.6.28
〃	〃	木籠諏訪神社の樹群		山古志東竹沢300	木籠氏子代表	昭57.4.17
〃	〃	スギ(杉)	幹囲6.22m	小国町大貝	大貝社代表個人	昭58.4.1
〃	〃	カシ(樫)	幹囲2.29m	小国町菅野島	個	昭58.4.1
〃	〃	トチ(栃)	幹囲3.51m	小国町森光	真光寺	昭58.4.1
〃	〃	ケヤキ(欅)	幹囲6.19m	小国町相野原	日吉神社	昭58.4.1
〃	〃	イチヨウ(銀杏)	幹囲4.25m	小国町武石	戸隠神社	昭58.4.1

指定 区分	種 別	名 称	年代・時代	所在地	所有者 (管理者)	指定年月日
市	天然記念物	スギ(杉)	幹囲32m	小国町原	個 人	平8.11.1
〃	〃	イチヨウ(銀杏)	幹囲3.5m	小国町森光	真光寺	平8.11.1
〃	〃	おっこう(イチイ)	幹囲1.8m	小国町法未	個 人	平12.11.28
〃	〃	しだれ桜	樹齢80年 幹囲2.25m	栗山沢	栗山沢地区	昭45.7.1
〃	〃	下来伝の大杉	樹齢800年 幹高30m 幹囲8.3m	下来伝	下来伝区	昭55.4.22
〃	〃	炬開	幹高2.7m	栃尾大野町	個 人	昭56.12.29
〃	〃	杜々の森	面積2459.4㎡	西中野俣	西中野俣地区	昭57.3.31
〃	〃	城山一本杉	推定樹齢400年 目通3.5m	与板町与板城跡	与板山乙部	昭47.10.14
〃	〃	徳昌寺・アカガシの木	目通7.15m	与板町馬場町	徳昌寺	平12.6.1
〃	〃	阿弥陀瀬の大杉	目通7.15m	阿弥陀瀬	白山社	昭55.12.11
〃	〃	田頭大銀杏	幹囲7.4m 樹高32.07m	寺泊田頭	福道神社	昭59.4.1
〃	〃	男釜・女釜		寺泊野積	国土交通省	昭59.4.1
〃	〃	西生寺の大銀杏	幹囲11.5m	寺泊野積	西生寺	昭60.4.1
国登録	建造物	水道タソク	昭和2年(1927)	水道町3	長岡市	平10.9.25
〃	〃	松籟閣(旧平澤家住宅)主屋	昭和初期	朝日	法 人	平15.7.17
〃	〃	松籟閣(旧平澤家住宅)寝室棟	昭和初期	朝日	法 人	平15.7.17
〃	〃	松籟閣(旧平澤家住宅)応接棟	昭和9年(1934)	朝日	法 人	平15.7.17
〃	〃	松籟閣(旧平澤家住宅)表門	昭和初期	朝日	法 人	平15.7.17
〃	〃	蒼柴神社本殿	天明元年(1781)	悠久町	蒼柴神社	平18.11.29
〃	〃	蒼柴神社拝殿	天明元年(1781)	悠久町	蒼柴神社	平18.11.29
〃	〃	石動神社本殿	昭和9年(1934)	五反田町	五反田町内会	平18.11.29
〃	〃	石動神社拝殿	昭和9年(1934)	五反田町	五反田町内会	平18.11.29
〃	〃	願興寺経蔵	明治時代後期	関原町1	願興寺	平18.11.29
〃	〃	岸家住宅主屋	18世紀中ごろ	横枕町	個 人	平18.11.29
〃	〃	機那サフラン酒製造本舗土蔵	大正時代末ごろ	撰田屋町4	個 人	平18.11.29
〃	〃	地蔵堂	大正11年(1922)	地蔵1	地蔵1丁目内会	平18.11.29
〃	〃	高橋酒造新蔵	大正8年(1919)	地蔵1	法 人	平18.11.29
〃	〃	高橋酒造煙突	大正8年(1919)	地蔵1	法 人	平18.11.29
〃	〃	長福寺本堂	安政2年(1855)	宮本東方町	長福寺	平18.11.29
〃	〃	長福寺山門	安永3年(1774)	宮本東方町	長福寺	平18.11.29
〃	〃	諸橋家住宅主屋	明治11年(1878)	来伝	個 人	平19.12.19
〃	〃	木間家住宅納屋	明治初期	松尾	個 人	平19.12.19
〃	〃	木間家住宅蔵	大正期	松尾	個 人	平19.12.19

つづき

指定区分	種別	名称	年代・時代	所在地	所有者 (管理者)	指定年月日
国登録	建造物	吉乃川酒造常倉	大正12年(1923)	撰田屋町4	法人	平23.7.25
〃	〃	大橋家住宅主屋	江戸時代後期	小国町法末	個人	平23.7.25
〃	〃	新潟県立長岡高等学校(旧制長岡中学校)正門	大正5年(1916)	学校町3	新潟県	平23.10.28
〃	〃	越のむらさき主屋	明治10年(1877)頃	撰田屋町3	法人	平25.3.29
〃	〃	越のむらさき土蔵	明治10年(1877)	撰田屋町3	法人	平25.3.29
〃	〃	長谷川酒造主屋	明治19年(1886)	撰田屋町2	個人	平25.3.29
〃	〃	星野本店三階蔵	明治15年(1882)	撰田屋町2	法人	平25.3.29
〃	〃	星六土蔵	明治時代後期移築	撰田屋町4	個人	平25.3.29
〃	〃	長岡市水道局中島浄水場ポンプ室棟	昭和2年(1927)	水道町3	長岡市	平25.12.24
〃	〃	長岡市水道局中島浄水場監視室棟	昭和2年(1927)	水道町3	長岡市	平25.12.24
〃	〃	長岡市水道局中島浄水場予備発電室棟	昭和2年(1927)	水道町3	長岡市	平25.12.24

14-4 図書館

単位冊

区分	年度	総数	総記	哲学	歴史	社会科学	自然科学	工学	産業
平成	22	847 254	56 961	16 758	51 254	60 986	41 544	44 831	19 139
	23	853 903	57 221	16 932	51 256	62 141	42 022	45 292	19 233
	24	866 377	58 292	17 316	51 967	63 169	42 932	46 333	19 713
	25	880 583	59 087	17 544	52 604	63 937	43 609	47 251	20 357
	26	886 524	59 057	17 644	52 374	64 253	43 759	47 596	20 788
中央図書館		404 408	34 526	10 858	28 241	32 348	17 302	18 435	7 576
互尊図書館		57 146	7 545	932	2 901	4 051	2 535	3 060	1 030
西地域図書館		70 914	1 588	1 149	3 364	5 686	3 768	4 970	1 705
南地域図書館		77 504	7 255	951	2 910	5 543	3 261	4 533	1 493
北地域図書館		73 119	1 409	1 023	2 955	4 915	4 405	5 061	4 402
中之島地域図書館		45 767	2 705	1 018	3 141	3 982	2 861	2 587	1 026
寺泊地域図書館		30 930	593	554	1 960	2 024	1 832	2 128	760
大津地区図書室		6 044	55	42	368	188	322	381	76
栃尾地域図書館		44 848	1 712	698	3 621	3 348	2 525	2 769	1 239
白動車文庫		75 844	1 669	419	2 913	2 168	4 948	3 672	1 481

資料 中央図書館

資料所蔵数

芸術言語	文学	郷土資料	美術資料	雑誌	絵本	漫画	紙芝居	AV資料	未整理	
41 129	9 892	261 385	74 686	36 889	24 377	85 280	1 385	8 489	12 099	170
41 303	10 548	259 704	78 572	37 382	25 294	84 228	1 378	8 812	12 584	1
41 605	10 720	260 339	82 043	37 484	26 083	85 374	1 406	9 009	12 591	1
43 213	10 817	262 215	84 787	36 903	26 730	87 741	1 378	9 059	13 347	4
43 740	10 874	263 856	88 053	35 099	27 363	89 168	1 354	9 196	12 350	—
13 588	5 499	87 960	66 116	35 099	10 494	23 320	426	3 496	9 124	—
2 851	707	21 299	2 605	—	992	5 622	276	584	156	—
4 646	871	27 131	3 019	—	1 853	9 721	180	1 091	172	—
4 689	669	24 098	3 051	—	7 645	8 148	103	806	2 349	—
6 582	807	25 777	3 151	—	3 708	8 106	119	665	34	—
3 722	753	13 828	3 447	—	1 072	4 573	99	509	444	—
1 772	370	11 938	2 523	—	714	3 614	—	113	35	—
274	32	2 586	379	—	192	1 136	—	7	6	—
3 114	508	15 350	3 747	—	693	4 925	151	418	30	—
2 502	658	33 889	15	—	—	20 003	—	1 507	—	—

14-5 図書館

単位冊

区	分	総数		哲	学	歴	史	社会科学	自然科学	工	学	産	業				
		記	数														
平成	22年度	1 671	633	61	385	28	247	89	798	75	961	72	553	164	941	41	776
	23	1 626	874	60	997	27	305	84	866	72	594	69	215	161	554	39	425
	24	1 615	581	62	100	27	927	86	143	74	112	72	715	158	045	37	035
	25	1 637	528	61	535	27	792	85	087	73	354	75	641	157	945	38	118
	26	1 616	219	61	186	28	168	84	050	70	763	72	136	157	663	38	846
中央	図書館	720	816	33	551	12	495	38	971	34	519	32	476	71	025	16	125
互	尊文書庫	92	479	5	505	2	053	5	400	4	575	3	676	8	136	1	604
西	地域図書館	248	390	6	064	4	772	12	628	11	196	10	870	25	933	5	980
南	地域図書館	165	902	5	446	2	618	7	709	6	584	6	333	17	197	3	845
北	地域図書館	191	967	4	324	3	537	10	278	8	188	9	304	19	670	6	990
中	之島地域図書館	50	550	1	143	9	14	2	607	1	830	2	146	4	125	1	184
寺	泊地域図書館	20	748	4	33	3	20	1	161	5	99	8	83	2	428	4	41
大	河津地区図書館	3	289	1	36	5	1	6	3	5	9	1	32	1	60	5	0
栃	尾地域図書館	48	559	1	308	8	92	2	023	1	915	1	976	3	985	1	273
自	動車文庫	69	590	3	090	4	02	3	033	1	059	4	073	4	309	1	278
取	次	3	929	1	86	1	14	1	77	2	39	2	67	6	95	7	6

取次所は平成21年6月1日に越路地域、三島地域、山古志地域、小国地域、和島地域、与板地域、平成22年4月1日から川口地域に設置しました。

資料 中央図書館

14-6 自動車・団体文庫等配本箇所数及び貸出数

年 度	自動車文庫		ブックスタート		互 尊 文 庫 ミニ図書館		学 校		保 育 園 ・ コ ミ ュ ニ ティ セ ン タ ー 他		調 べ 学 習	
	箇所数	貸出数	箇所数	貸出数	箇所数	貸出数	箇所数	貸出数	箇所数	貸出数	件数	貸出数
平成22年度	85	63 697	9	429	2	220	33	41 845	72	13 091	57	1 691
23	84	64 496	9	476	1	774	36	43 286	89	12 209	63	2 013
24	81	62 147	9	559	1	710	37	42 244	73	13 253	81	2 350
25	88	64 690	9	629	1	713	37	43 440	67	14 940	111	3 928
26	84	68 889	9	434	1	267	40	46 320	64	14 779	94	3 730

※上記項目の「ミニ図書館」は平成25年版まで「市民センターちびっこ広場ミニ図書館」と記載されていたが、対応する値が互尊文庫主催のミニ図書館のみであるため、名称を変更した。
資料 中央図書館

資料貸出數

書 術	言 語	文 學	鄉土資料	美術資料	雜 誌	繪 本	漫 畫	紙芝居	A V資料	未整理
72 203	14 807	605 932	18 098	19 860	87 273	227 886	14 465	21 864	54 408	176
69 847	14 684	594 918	17 738	19 463	89 536	212 953	13 417	21 251	57 052	59
70 504	14 985	580 049	15 598	19 338	93 707	212 605	12 995	21 450	56 234	39
69 943	14 403	577 844	16 109	19 083	95 235	231 521	12 796	20 723	60 354	45
68 564	14 741	567 171	15 076	18 837	94 952	238 403	10 862	18 896	55 855	50
26 935	8 174	246 982	6 088	16 802	37 744	83 725	5 863	6 349	42 974	18
4 001	842	39 657	1 241	234	7 146	5 728	1 060	536	1 084	1
12 478	2 136	85 812	2 271	529	14 449	45 070	2 228	3 865	2 107	2
7 702	738	61 021	1 716	446	12 960	22 912	592	1 583	6 497	3
9 517	1 536	65 410	2 028	320	15 493	31 078	687	2 527	1 062	18
2 403	350	15 527	536	174	3 503	11 799	232	719	1 358	—
761	70	8 454	486	29	1 154	3 324	1	61	142	1
81	13	1 533	14	36	128	776	10	10	37	—
1 967	352	21 400	618	178	2 028	7 214	167	866	395	2
2 553	506	20 511	19	25	42	26 302	4	2 377	2	5
166	24	864	59	64	305	475	18	3	197	—

14-7 中央公民館利用状況

区分	総数	一般利用							市			
		計	少年	青年	成人	女性	高齢者	その他	計	公民館	他課	
平成22年度	件数	5 549	4 706	14	34	3 170	965	249	274	843	555	288
	人数	72 190	54 386	156	497	34 588	11 973	4 516	2 656	17 804	13 191	4 613
	件数	5 496	4 722	22	59	3 326	816	206	293	774	543	231
	人数	66 747	49 713	264	459	34 160	9 423	2 095	3 312	17 034	13 652	3 382
	件数	5 019	4 174	20	37	2 970	805	222	120	845	732	113
	人数	60 588	44 336	271	434	30 397	9 122	2 787	1 325	16 252	14 555	1 697
25	件数	4 907	4 221	6	38	2 950	880	295	52	686	535	151
	人数	58 614	44 743	155	528	30 390	9 511	3 504	655	13 871	11 094	2 777
26	件数	5 238	4 332	17	60	3 073	776	337	69	906	707	199
	人数	70 740	48 897	336	689	34 213	8 567	3 918	1 174	21 843	13 707	8 136
平成26年4月	件数	424	353	4	9	237	65	30	8	71	66	5
	人数	5 538	3 891	59	134	2 533	717	353	95	1 647	1 496	151
	件数	493	397	2	12	260	79	37	7	96	81	15
	人数	7 047	4 631	37	106	3 076	817	434	161	2 416	1 643	773
	件数	495	399	2	1	291	66	35	4	96	79	17
	人数	7 405	4 727	28	10	3 610	679	358	42	2 678	1 759	919
	件数	414	334	—	3	244	59	26	2	80	64	16
	人数	5 311	3 546	—	25	2 526	656	306	33	1 765	1 192	573
	件数	515	403	1	3	308	58	27	6	112	89	23
	人数	7 064	4 420	8	104	3 317	578	355	58	2 644	1 728	916
	件数	543	421	1	3	315	71	22	9	122	84	38
	人数	8 301	4 719	30	10	3 481	834	250	114	3 582	1 598	1 984
	件数	549	459	4	7	329	76	35	8	90	66	24
	人数	7 700	5 287	87	100	3 719	808	440	133	2 413	1 237	1 176
	件数	429	345	—	1	244	66	24	10	84	64	20
人数	5 557	3 821	—	2	2 589	741	300	189	1 736	1 092	644	
平成27年1月	件数	404	346	1	4	242	67	28	4	58	48	10
	人数	4 753	3 701	7	29	2 542	761	280	82	1 052	870	182
	件数	459	397	1	5	293	63	31	4	62	48	14
人数	5 959	4 780	35	38	3 461	766	363	117	1 179	844	335	
件数	513	478	1	12	310	106	42	7	35	35	18	
人数	6 105	5 374	45	131	3 359	1 210	479	150	731	248	483	

1 表中の区分内容は、下記のとおりです。

- ・少年・・・・・・・・小・中学生の集まり
- ・青年・・・・・・・・高校生・大学生の集まり
- ・成人・・・・・・・・成人の集まり

} 男女共通

- ・女性・・・・・・・・女性のみの集まり
- ・高齢者・・・・・・・・高齢者の集まり
- ・その他・・・・・・・・上記に分類できない集まり

} 男女共通

2 平成26年4月はさいわいプラザへの引越し休館のため、利用者なし

資料 中央公民館

14-8 中之島公民館利用状況

区分	総数	一般利用							市			
		計	少年	青年	成人	女性	高齢者	その他	計	公民館	他	課
平成22年度	件数 人数	1 641 52 508	871 17 314	89 2 252	18 412	255 2 856	258 5 912	49 1 225	202 4 657	770 35 194	35 3 183	735 32 011
	件数 人数	1 522 41 975	885 17 887	84 2 605	5 138	274 3 159	285 5 922	47 1 175	190 4 888	637 24 088	33 3 394	604 20 694
	件数 人数	1 416 36 164	842 15 443	80 2 476	—	252 2 787	252 4 272	52 1 300	206 4 608	574 20 721	42 1 068	532 19 653
	件数 人数	1 485 39 026	866 15 603	78 2 265	—	281 3 335	259 4 144	57 1 217	191 4 642	619 23 423	32 1 384	587 22 039
	件数 人数	154 1 654	143 1 253	3 38	—	79 792	50 200	11 223	—	11 401	4 176	7 225
	平成26年4月	件数 人数	12 88	12 88	—	—	7 68	5 20	—	—	—	—
平成27年1月	件数 人数	10 108	10 108	—	—	6 76	4 16	—	—	—	—	
	件数 人数	12 99	12 92	—	—	8 76	4 16	—	—	—	—	
	件数 人数	11 68	10 68	—	—	6 52	4 16	—	—	—	—	
	件数 人数	10 16	16 108	—	—	8 76	8 32	—	—	—	—	
	件数 人数	9 92	12 92	—	—	6 56	2 8	—	—	3 50	—	3 50
	件数 人数	8 114	8 64	—	—	6 56	2 8	—	—	—	—	—
	件数 人数	11 68	10 68	—	—	6 52	4 16	—	—	—	—	—
	件数 人数	10 108	16 108	—	—	8 76	8 32	—	—	—	—	—
	件数 人数	9 92	12 92	—	—	6 56	2 8	—	—	—	—	—
	件数 人数	12 99	10 64	—	—	6 52	3 12	—	—	1 35	—	1 35
	件数 人数	14 343	12 143	1 10	—	5 58	3 12	3 63	—	2 200	1 120	1 80
	件数 人数	15 192	14 176	—	—	6 80	4 16	4 80	—	1 16	1 16	—
件数 人数	20 258	18 218	2 28	—	8 94	4 16	4 80	—	2 40	2 40	—	

表中の区分内容は、下記のとおりです。

- ・少年・・・・・・・・小・中学生の集まり
 - ・青年・・・・・・・・高校生・大学生の集まり
 - ・成人・・・・・・・・成人の集まり
 - ・女性・・・・・・・・女性のみの集まり
 - ・高齢者・・・・・・・・高齢者の集まり
 - ・その他・・・・・・・・上記に分類できない集まり
- } 男女共通
- 2 平成26年度から「中之島公民館第一分館」の利用状況を掲載。
 (平成26年4月1日「中之島公民館」が「中之島コミュニケーションセンター」に変更となったため。)
- 資料 中央公民館

14-9 与板公民館利用状況

区 分	総 数	一般利用							市			
		計	少 年	青 年	成 人	女 性	高 齢 者	そ の 他	計	公 民 館	他 課	
平成22年度	件数 人数	159 3 634	116 1 621	3 83	— —	29 580	59 543	9 114	16 301	43 2 013	22 1 161	21 852
	件数 人数	139 3 490	92 1 281	1 22	— —	49 763	25 177	9 154	8 165	47 2 209	10 1 017	37 1 192
24	件数 人数	189 3 453	105 1 824	21 682	2 42	67 837	4 76	8 171	3 16	84 1 629	31 699	53 930
	件数 人数	243 3 994	183 2 275	31 445	— —	94 1 087	30 223	27 480	1 40	60 1 719	6 347	54 1 372
25	件数 人数	243 3 994	183 2 275	31 445	— —	94 1 087	30 223	27 480	1 40	60 1 719	6 347	54 1 372
	件数 人数	317 4 179	226 2 894	12 159	2 12	197 2 503	— —	3 32	12 188	91 1 285	28 538	63 747
平成26年 4月	件数 人数	25 361	17 221	2 27	1 4	12 172	— —	1 16	1 2	8 140	3 67	5 73
	件数 人数	21 262	15 159	— —	— —	14 157	— —	— —	1 2	6 103	3 63	3 40
5	件数 人数	28 323	20 193	2 23	— —	17 168	— —	— —	1 2	8 130	3 46	5 84
	件数 人数	23 439	17 281	2 57	— —	13 211	— —	1 9	1 4	6 158	2 73	4 85
7	件数 人数	33 360	21 228	1 3	— —	18 215	— —	— —	2 10	12 132	2 29	10 103
	件数 人数	36 504	21 373	— —	— —	18 313	— —	— —	3 60	15 131	2 20	13 111
9	件数 人数	25 328	18 280	— —	— —	17 200	— —	— —	1 80	7 48	1 9	6 39
	件数 人数	18 199	15 136	1 6	— —	13 123	— —	1 7	— —	3 63	1 16	2 47
11	件数 人数	23 270	16 172	1 7	— —	15 165	— —	— —	— —	7 98	3 57	4 41
	件数 人数	23 282	19 245	1 16	— —	18 229	— —	— —	— —	4 37	1 7	3 30
平成27年 1月	件数 人数	24 354	19 286	— —	— —	19 286	— —	— —	— —	5 68	2 38	3 30
	件数 人数	38 497	28 320	2 20	1 8	23 264	— —	— —	2 28	10 177	5 113	5 64

表中の区分内容は、下記のとおりです。

・少年・・・・・・・・小・中学生の集まり	男女共通
・青年・・・・・・・・高校生・大学生の集まり	
・成人・・・・・・・・成人の集まり	男女共通
・女性・・・・・・・・女性のみの集まり	
・高齢者・・・・・・・・高齢者の集まり	男女共通
・その他・・・・・・・・上記に分類できない集まり	

資料 中央公民館

14-10 川口公民館利用状況

区分	総数	一般利用									市				
		計	少年	青年	成人	女性	高齢者	その他	計	公民館	他課				
平成23年度	件数 人数	1 109 20 109	896 12 432	215 2 579	6 92	142 4 040	254 3 496	279 2 225	—	213 7 677	32 1 084	181 6 593			
	件数 人数	1 102 16 825	978 12 798	204 3 742	—	92 2 115	295 2 117	316 3 476	71 1 348	124 4 027	27 969	97 3 058			
	件数 人数	1 049 16 119	941 12 358	231 4 363	—	100 2 319	274 1 849	296 3 390	40 437	108 3 761	25 1 267	83 2 494			
26	件数 人数	1 079 17 161	993 13 385	286 5 119	—	87 2 167	248 1 875	333 3 351	39 873	86 3 776	28 1 648	58 2 128			
平成26年4月	件数 人数	1 102 1 185	98 1 124	30 548	—	7 99	22 152	36 292	3 33	4 61	1 3	3 58			
	件数 人数	107 1 447	101 1 278	28 447	—	11 268	20 189	38 307	4 67	6 169	—	6 169			
	件数 人数	111 1 906	99 1 457	29 493	—	6 402	25 198	33 290	6 74	12 449	1 22	11 427			
7	件数 人数	101 1 604	96 1 249	26 465	—	12 345	24 155	32 267	2 17	5 355	2 32	3 323			
	件数 人数	92 1 432	82 1 045	24 429	—	9 123	19 167	24 242	6 84	10 387	3 99	7 288			
	件数 人数	105 1 616	95 1 402	26 568	—	8 211	25 212	33 381	3 30	10 214	—	10 214			
10	件数 人数	100 2 394	81 1 127	23 399	—	7 71	20 168	26 393	5 96	19 1 267	9 825	10 442			
	件数 人数	94 1 740	82 1 131	24 390	—	7 253	17 109	30 309	4 70	12 609	10 586	2 23			
	件数 人数	64 823	60 720	19 341	—	3 47	17 129	20 192	1 11	4 103	1 31	3 72			
平成27年1月	件数 人数	55 732	55 732	16 318	—	4 114	16 108	19 192	—	—	—	—			
	件数 人数	64 906	62 806	21 391	—	7 110	18 127	15 167	1 11	2 100	—	2 100			
	件数 人数	84 1 376	82 1 314	20 330	—	6 124	25 161	27 319	4 380	2 62	1 50	1 12			

1 平成22年3月31日市町村合併により、統計表を追加しました。

2 平成22年度の利用状況は、都合により掲載しません。

3 表中の区分内容は、下記のとおりです。

- ・少年・・・・・・・・小・中学生の集まり
 - ・青年・・・・・・・・高校生・大学生の集まり
 - ・成人・・・・・・・・成人の集まり
 - ・女性・・・・・・・・女性のみの集まり
 - ・高齢者・・・・・・・・高齢者の集まり
 - ・その他・・・・・・・・上記に分類できない集まり
- } 男女共通

資料 中央公民館

14-11 青少年文化センター利用状況

単位 人	区 分	総 数	プ ー ル	テラネタリウム	科学コーナー	楽しい教室	一 般 行 事	集 会 室
平成26年 4月	平成22年度	118 525	28 440	7 975	69 758	2 825	2 540	6 987
	23	77 603		10 211	58 316	1 139	2 177	5 760
	24	73 698		9 613	53 444	1 111	2 978	6 552
	25	60 292		8 118	42 066	1 031	3 147	5 930
	26	70 265		7 875	50 260	1 083	5 732	5 315
	5	5 317		260	4 084	—	540	433
	6	5 281		298	4 062	328	183	410
	7	7 778		1 239	5 146	307	177	909
	8	8 948		1 703	5 948	—	727	570
	9	8 030		1 289	6 288	—	183	270
	10	5 174		552	3 676	—	497	449
	11	8 539		911	5 174	266	1 444	744
12	5 398		480	4 164	182	165	407	
平成27年 1月	1	3 375		187	2 367	—	584	237
	2	2 338		197	1 756	—	245	140
	3	3 446		218	2 643	—	342	243
		6 641		541	4 952	—	645	503

テールは平成23年度から廃止しました。

資料 青少年文化センター

14-12 中之島文化センター利用状況

単位 人	区 分	総 数	文化ホール	視 聴 覚 室	多目的ホール A	多目的ホール B C D	和 (20畳)	和 (8畳)	室 (8畳)	茶 室
平成22年度	平成22年度	28 670	11 601	6 388	4 284	5 068	1 055	261	13	
	23	31 438	12 568	6 198	5 102	5 845	1 189	420	116	
	24	28 089	13 375	6 261	2 291	4 910	984	221	47	
	25	28 441	11 492	6 494	2 343	6 095	1 496	325	196	
	26	29 974	12 987	7 000	2 379	5 701	1 514	286	107	
	平成26年 4月	平成26年 4月	2 254	797	608	200	532	87	15	15
		5	1 942	620	719	167	344	88	4	—
		6	3 795	2 370	526	245	452	138	54	10
		7	2 770	1 304	474	164	670	129	16	13
		8	2 321	1 227	415	149	426	96	8	—
		9	2 267	1 168	393	174	428	101	3	—
		10	2 254	926	517	203	507	93	7	1
11		3 686	2 047	677	200	586	122	37	17	
12		2 176	1 256	311	156	307	130	11	5	
平成27年 1月		平成27年 1月	1 138	—	336	218	389	154	25	16
		2	2 576	922	558	229	591	222	41	13
		3	2 795	350	1 466	274	469	154	65	17

資料 中之島支所 地域振興課

14-13 栢尾文化センター利用状況

区分	総数		第1研修室		第2研修室		学習室		和室会議室		大会議室	
	回数	人員	回数	人員	回数	人員	回数	人員	回数	人員	回数	人員
平成22年度	791	19 679	88	1 294	110	1 788	251	5 435	270	5 810	72	5 352
23	825	18 432	96	1 424	147	1 808	235	4 877	270	5 718	77	4 605
24	924	20 974	102	1 457	136	1 690	264	4 967	326	6 745	96	6 115
25	978	22 008	134	2 414	168	2 467	256	5 126	333	6 912	87	5 089
26	905	22 183	156	2 333	125	2 123	237	5 444	310	6 539	77	5 744
平成26年4月	77	2 429	15	405	6	140	19	378	27	713	10	793
5	74	1 756	10	246	10	161	20	422	28	487	6	440
6	89	3 099	17	296	16	327	25	1 556	23	460	8	460
7	95	2 235	18	239	15	262	23	399	31	695	8	640
8	60	1 498	8	115	10	157	19	331	20	565	3	330
9	78	1 648	16	226	11	268	20	381	28	503	3	270
10	75	1 473	14	230	12	207	21	353	25	493	3	190
11	69	1 464	12	111	10	129	19	307	21	472	7	445
12	64	1 590	11	130	6	91	18	310	23	491	6	568
平成27年1月	64	1 368	12	121	8	107	13	239	25	496	6	405
2	77	1 748	8	70	9	110	18	332	29	523	13	713
3	83	1 875	15	144	12	164	22	436	30	641	4	490

資料 栢尾支所 地域振興課

14-14 寺泊文化センター利用状況

区分	総数	多目的ホール	視聴覚室	和修室	室調実習室	大研修室	茶華道室	美工芸室	会議室	小研修室
平成22年度	23 076	11 818	2 826	1 403	629	3 548	832	405	207	1 408
23	28 424	16 693	2 829	1 623	570	3 807	915	372	221	1 394
24	25 173	14 554	2 672	1 538	566	3 382	758	460	179	1 064
25	24 299	14 194	3 048	999	666	2 503	888	478	195	1 328
26	23 004	13 451	3 028	1 307	433	2 497	675	348	145	1 120
平成26年4月	1 008	356	235	82	24	131	45	27	13	95
5	1 768	919	268	77	28	293	32	50	25	76
6	3 347	2 521	286	68	55	219	73	19	5	101
7	2 221	1 332	294	126	30	182	76	45	14	122
8	1 246	748	200	84	7	28	50	14	28	87
9	2 364	979	323	83	40	748	72	17	19	83
10	2 133	1 190	262	154	24	275	57	19	14	138
11	2 750	1 952	302	105	49	191	35	38	—	78
12	1 501	969	131	61	91	115	35	52	4	43
平成27年1月	1 456	983	149	89	29	43	82	24	—	57
2	1 071	350	332	149	22	21	40	27	5	125
3	2 139	1 152	246	229	34	251	78	16	18	115

資料 寺泊支所 地域振興課

14-15 戦災資料館入館者数

14-16 郷土史料館入館者数

区 分	総 数	区 分	総 数	大 人	子 供	個 人		団 体	
						大 人	子 供	大 人	子 供
平成22年度	16 615	平成22年度	13 253	10 719	2 534	10 149	2 361	570	173
23	19 640	23	11 121	8 047	3 074	7 469	3 067	578	7
24	18 763	24	11 423	8 269	3 154	7 792	3 084	477	70
25	18 129	25	11 134	8 910	2 224	8 613	2 207	297	17
26	18 686	26	11 096	9 043	2 053	8 333	2 001	710	52
平成26年4月	1 165	平成26年4月	3 168	2 514	654	2 443	654	71	—
5	1 990	5	1 555	1 158	397	1 061	355	97	42
6	1 488	6	693	643	50	623	50	20	—
7	1 654	7	653	569	84	429	84	140	—
8	3 146	8	1 361	1 114	247	953	247	161	—
9	1 167	9	1 123	943	180	906	180	37	—
10	1 900	10	1 135	935	200	820	200	115	—
11	1 727	11	734	618	116	549	106	69	10
12	1 610	12	106	105	1	105	1	—	—
平成27年1月	922	平成27年1月	56	54	2	54	2	—	—
2	871	2	192	166	26	166	26	—	—
3	1 046	3	320	224	96	224	96	—	—

資料 庶務課

資料 郷土史料館

単位 人

14-17

重要文化財旧長谷川家住宅入館者数

区 分	総 数	個 人		団 体	
		大 人 (高校生以上)	小・中学生 (小・中学生)	大 人 (高校生以上)	小・中学生 (小・中学生)
平成22年度	6 480	5 388	124	968	—
23	6 143	5 119	267	755	2
24	4 758	3 540	176	1 012	30
25	3 862	3 224	69	521	48
26	3 878	2 872	61	922	23
平成26年4月	261	202	5	54	—
5	430	389	10	31	—
6	408	328	15	65	—
7	468	280	5	161	22
8	514	417	16	81	—
9	321	281	1	39	—
10	496	400	4	92	—
11	915	510	5	399	1
12	6	6	—	—	—
平成27年1月	8	8	—	—	—
2	21	21	—	—	—
3	30	30	—	—	—

資料 科学博物館

14-18 小国民俗資料館利用状況

単位 人	区 分	総 数	個 人			団 体		子 体		
			大 人	子 供	大 人 数	団 体 数	大 人 数	団 体 数	人 数	
										大 人
平成22年度		254	69	11	8	161	1	1	13	
23		697	534	103	3	43	1	1	17	
24		626	323	34	11	237	2	2	32	
25		658	365	41	11	245	1	1	7	
26		542	285	58	8	199	—	—	—	
平成26年4月		12	2	—	1	10	—	—	—	
5		2	2	—	—	—	—	—	—	
6		110	10	—	1	100	—	—	—	
7		73	20	—	3	53	—	—	—	
8		74	44	7	2	23	—	—	—	
9		12	12	—	—	—	—	—	—	
10		28	15	—	1	13	—	—	—	
11		225	174	51	—	—	—	—	—	
12		—	—	—	—	—	—	—	—	
平成27年1月		—	—	—	—	—	—	—	—	
2		4	4	—	—	—	—	—	—	
3		2	2	—	—	—	—	—	—	

資料 小国支所 地域振興課

14-19 三島郷土資料館利用状況

単位 人	区 分	総 数	個 人			団 体		
			大 人	小・中学生	就学前の者	大 人	小・中学生	就学前の者
平成22年度		357	287	—	—	56	14	—
23		530	307	78	—	129	16	—
24		367	257	76	—	16	18	—
25		414	292	96	—	14	12	—
26		438	267	77	—	80	14	—
平成26年4月		15	15	—	—	—	—	—
5		7	7	—	—	—	—	—
6		6	6	—	—	—	—	—
7		9	9	—	—	—	—	—
8		41	14	3	—	24	—	—
9		5	5	—	—	—	—	—
10		53	18	—	—	35	—	—
11		238	164	74	—	—	—	—
12		22	2	—	—	20	—	—
平成27年1月		3	3	—	—	—	—	—
2		8	8	—	—	—	—	—
3		31	16	—	—	1	14	—

資料 三島支所 地域振興課

14-20 与板歴史民俗資料館利用状況

14-21 大竹邸記念館利用者数

区分	総数	個人			団体			子供数	区分	総数
		大人	子供	団体数	大人数	団体数	子供数			
平成22年度	12 483	8 532	582	103	3 020	10	349	平成22年度	834	
23	8 304	5 617	508	67	1 788	5	391	23	668	
24	4 572	3 064	226	31	1 000	3	282	24	853	
25	4 364	2 975	217	31	723	5	449	25	722	
26	3 446	2 405	118	30	684	4	239	26	1 367	
平成26年4月	211	167	3	2	41	—	—	平成26年4月	34	
5	509	385	28	5	96	—	—	5	69	
6	382	274	—	4	89	1	19	6	104	
7	665	496	19	3	83	1	67	7	97	
8	423	353	41	2	29	—	—	8	712	
9	378	227	3	3	57	1	91	9	22	
10	324	182	5	5	137	—	—	10	122	
11	233	108	6	4	119	—	—	11	98	
12	81	19	—	—	—	1	62	12	30	
平成27年1月	52	40	2	1	10	—	—	平成27年1月	2	
2	83	57	3	1	23	—	—	2	23	
3	105	97	8	—	—	—	—	3	54	

資料 与板支所 地域振興課

資料 中之島支所 産業建設課

14-22 栃尾美術館利用状況

区分	総数	展覧会			入館者			施設利用者
		個人			団体			
		大人	大学・高校	子供	大人	大学・高校	子供	
平成22年度	16 586	9 909	149	3 468	148	—	711	2 201
23	13 358	8 345	153	2 599	104	—	482	1 675
24	11 350	7 038	101	1 596	115	76	629	1 795
25	12 090	6 321	85	2 300	189	1	391	2 803
26	10 584	5 568	77	1 717	95	—	826	2 301
平成26年4月	415	241	—	10	—	—	—	164
5	933	748	4	21	2	—	—	158
6	623	490	3	6	1	—	17	106
7	1 104	610	14	78	26	—	47	329
8	1 932	615	22	481	1	—	42	771
9	425	292	2	58	—	—	—	73
10	734	434	6	86	65	—	55	88
11	867	517	11	171	—	—	107	61
12	684	348	1	217	—	—	—	118
平成27年1月	1 393	607	6	395	—	—	230	155
2	961	371	3	164	—	—	328	95
3	513	295	5	30	—	—	—	183

子供は、幼児を含んだ人数です。

資料 中央図書館

14-23 良寛の里美術館利用状況

区分	総数	個人		団体		団体		子供	
		大人	子供	大人	人数	団体数	子供	人数	
									団体数
平成22年度	6 711	4 532	73	56	1 993	2	113		
23	6 334	4 884	245	38	1 120	3	85		
24	5 868	4 277	76	67	1 443	3	72		
25	5 766	3 710	72	44	1 708	5	276		
26	4 569	3 375	28	30	1 002	4	164		
平成26年4月	250	202	2	1	46	—	—		
5	672	439	3	6	230	—	—		
6	470	269	1	5	116	1	84		
7	412	242	6	5	164	—	—		
8	347	288	10	2	49	—	—		
9	591	389	1	4	164	1	37		
10	580	394	2	4	141	2	43		
11	379	287	—	3	92	—	—		
12	40	40	—	—	—	—	—		
平成27年1月	251	251	—	—	—	—	—		
2	362	362	—	—	—	—	—		
3	215	212	3	—	—	—	—		

資料 観光企画課

14-24 菊盛記念美術館利用状況

区分	総数	個人		団体		団体		子供	
		大人	子供	大人	人数	団体数	子供	人数	
									団体数
平成22年度	1 218	985	13	8	220	—	—		
23	2 086	1 841	112	3	88	1	45		
24	1 851	1 349	5	18	425	3	72		
25	1 803	1 397	24	10	342	1	40		
26	1 363	916	13	14	432	1	2		
平成26年4月	87	76	1	1	10	—	—		
5	234	137	1	4	96	—	—		
6	150	95	6	2	49	—	—		
7	88	50	—	1	36	1	2		
8	119	116	3	—	—	—	—		
9	199	75	1	3	123	—	—		
10	126	76	—	1	50	—	—		
11	133	65	—	2	68	—	—		
12	11	11	—	—	—	—	—		
平成27年1月	36	36	—	—	—	—	—		
2	65	65	—	—	—	—	—		
3	115	114	1	—	—	—	—		

資料 観光企画課

14-25 小国芸術村利用状況

区分	総数	個人				団体			障害者	無料
		個人		子供	団体数	人数				
		大人	小学生			人数	人数			
平成22年度	1 474	1 197	213	1	14	2	50			
23	1 364	1 078	176	—	—	6	110			
24	1 410	1 096	116	4	93	6	105			
25	1 513	1 204	207	2	47	4	55			
26	1 276	994	146	3	82	4	54			
平成26年4月	94	30	32	—	—	3	32			
5	412	368	44	—	—	—	—			
6	208	147	39	—	—	1	22			
7	211	174	7	1	30	—	—			
8	70	62	1	1	7	—	—			
9	207	140	22	1	45	—	—			
10	74	73	1	—	—	—	—			

資料 小国支所 地域振興課

14-26 寺泊水族博物館利用状況

区分	総数	個人				団体			障害者	無料	
		個人		小学生	小学生	小学生	小学生				
		一般	中学生					一般			中学生
平成22年度	103 117	61 804	1 487	12 111	9 849	3 879	418	4 719	2 434	989	5 427
23	172 186	49 289	899	8 017	7 517	3 080	410	3 110	1 736	772	97 356
24	127 034	77 053	1 694	14 243	12 390	3 780	161	5 730	2 280	1 174	8 529
25	114 927	71 899	1 722	13 111	11 509	3 416	91	4 243	1 927	1 279	5 730
26	107 335	66 760	1 690	11 597	9 914	2 613	174	3 742	1 614	1 234	7 997
平成26年4月	5 729	3 895	83	781	676	89	—	3	—	56	146
5	13 009	7 885	198	1 369	962	484	—	115	339	126	1 531
6	7 179	4 321	53	534	603	366	—	202	223	103	774
7	14 615	7 884	159	1 472	1 383	254	1	1 966	463	196	837
8	28 192	17 833	801	4 548	3 000	290	172	705	65	232	546
9	8 558	5 668	98	702	793	261	—	268	—	125	643
10	6 479	3 548	65	499	533	303	—	189	515	103	724
11	5 904	4 135	53	583	673	128	1	48	8	85	190
12	2 261	1 498	40	228	304	78	—	39	—	23	51
平成27年1月	3 448	2 259	16	95	87	16	—	11	—	57	907
2	4 847	3 226	—	—	—	55	—	7	—	34	1 525
3	7 114	4 608	124	786	900	289	—	189	1	94	123

資料 寺泊水族博物館

14-27 寺泊水族博物館展示生物数

各年4.1現在

年次	哺乳類		鳥類		爬虫類		両生類		魚類		無脊椎動物		
	種類	展示数	種類	展示数	種類	展示数	種類	展示数	種類	展示数	種類	展示数	
平成23年	1	2	1	8	12	74	12	175	321	11	156	68	985
24	1	1	1	8	13	72	12	167	274	10	600	89	910
25	1	1	1	9	15	99	12	205	221	9	460	140	1 055
26	1	1	1	9	15	66	11	177	239	8	909	166	3 015
27	1	1	1	11	14	63	11	183	237	7 617	141	3 725	

資料 寺泊水族博物館

14-28 市立劇場利用状況

区分	利用回数										入場者数			
	総数	大ホール					小ホール	会議室	楽屋	総数	大ホール	小ホール	会議室	
		計	音楽	舞踊	演劇	その他								
平成22年度	3 370	442	257	48	26	111	478	1 140	1 310	203	452	156	442	47 010
23	3 230	415	226	51	23	115	443	1 181	1 191	186	790	139	453	47 337
24	3 064	401	233	48	41	79	460	1 053	1 150	180	617	136	113	44 504
25	3 084	373	226	56	18	73	472	1 103	1 136	167	814	121	761	46 053
26	2 959	413	265	64	28	56	461	959	1 126	169 697	129 657	40 030		
平成26年4月	216	25	5	5	4	11	36	77	78	13	186	10	315	2 871
5	207	27	22	2	—	3	37	72	71	12	199	8	206	3 993
6	276	46	28	12	2	4	45	90	95	17	804	13	800	4 004
7	395	73	57	8	2	6	57	106	159	19	784	16	119	3 665
8	238	35	24	—	—	11	33	88	82	14	241	11	078	3 163
9	183	20	9	6	1	4	26	87	50	11	118	7	910	3 208
10	377	48	26	13	7	2	60	111	158	18	170	13	064	5 106
11	484	65	44	11	8	2	69	119	231	29	005	24	360	4 645
12	153	22	15	6	—	1	27	46	58	10	409	8	045	2 364
平成27年1月	66	3	3	—	—	—	14	36	13	1	342	—	—	1 342
2	124	14	12	—	—	2	21	66	23	4	823	2	710	2 113
3	240	35	20	1	4	10	36	61	108	17	616	14	050	3 556

1 回数は午前、午後、夜間の使用区分それぞれ1回としています。

2 楽屋は4つの部屋の計です。

資料 市立劇場

14-29 リリックホール

区分	総数	利用							計	音楽
		計	コンサートホール	演劇	その他	計	音楽			
平成22年度	4 313	433	389	2	—	—	42	431	143	
23	4 211	435	391	—	4	40	40	435	162	
24	4 295	416	391	3	2	20	20	451	153	
25	3 901	423	398	2	—	—	23	412	110	
26	4 229	475	456	2	—	—	17	427	122	
平成26年4月	371	35	33	—	—	—	2	20	2	
5	248	23	23	—	—	—	—	15	5	
6	292	23	23	—	—	—	—	23	6	
7	448	49	49	—	—	—	—	59	18	
8	422	53	53	—	—	—	—	27	2	
9	333	33	27	2	—	—	4	40	12	
10	361	49	46	—	—	—	3	48	14	
11	446	63	61	—	—	—	2	61	13	
12	297	55	55	—	—	—	—	36	20	
平成27年1月	245	29	29	—	—	—	—	10	1	
2	374	31	27	—	—	—	4	48	9	
3	392	32	30	—	—	—	2	40	20	

1 回数は午前、午後、夜間の使用区分それぞれ1回としています。

2 スタジオは第1スタジオから第10スタジオの計です。

3 入場者数のうち、スタジオについては利用者の数です。

4 全国植樹祭の関係で平成26年5月31日～6月1日は休館、平成26年5月26日～6月4日の期間は一部貸出を制限しました。

資料 リリックホール

14-30 市民体育館

単位 人

区分	総数	個人使用							
		計	小・中	高校	大人	高齢者	障害者	会員	トレーニング室
平成22年度	255 096	100 806	5 712	4 801	18 620	2 431	161	69 081	(41 405)
23	251 831	98 663	5 580	4 733	17 350	2 062	169	68 769	(42 017)
24	236 451	98 772	5 834	5 089	19 576	2 350	93	65 830	(37 766)
25	229 156	101 583	5 746	5 102	19 306	2 312	110	69 007	(40 195)
26	247 873	104 998	6 645	5 134	19 645	2 159	135	71 280	(42 656)
平成26年4月	16 992	8 100	410	386	1 388	169	4	5 743	(3 142)
5	23 002	7 748	386	418	1 552	120	6	5 266	(3 046)
6	22 518	7 924	343	369	1 687	145	8	5 372	(3 098)
7	20 178	7 568	417	296	1 484	175	9	5 187	(3 313)
8	18 399	6 815	470	269	1 387	75	14	4 600	(3 217)
9	17 587	7 709	481	270	1 417	169	7	5 365	(3 380)
10	20 010	8 438	690	390	1 523	160	12	5 663	(3 263)
11	24 754	8 063	406	380	1 445	144	22	5 666	(3 389)
12	20 262	9 603	772	431	1 827	222	11	6 340	(3 580)
平成27年1月	21 195	11 121	485	525	2 143	268	12	7 688	(4 476)
2	20 198	10 636	522	541	1 908	305	14	7 346	(4 342)
3	22 778	11 273	1 263	859	1 884	207	16	7 044	(4 410)

() 内数は、個人使用の内数です。

平成26年10月から器械体操専用練習場を開設しました。

資料 スポーツ振興課

利 用 状 況

ア タ ク 踊	数			入 場 者 数							区 分
	一 演	そ の 他	他	ス タ ジ オ	総 数	コ ン サ ー ト ホ ー ル	シ ア タ ー	ス タ ジ オ			
44	83	161	3 449	153 900	54 790	51 138	47 972	平成22年度			
63	80	130	3 341	147 307	54 401	45 512	47 394	23			
61	121	116	3 428	141 892	46 577	46 433	48 882	24			
73	106	123	3 066	138 849	46 403	46 191	46 255	25			
82	118	105	3 327	143 063	49 481	45 910	47 672	26			
10	2	6	316	9 318	2 896	2 506	3 916	平成26年4月			
3	—	7	210	7 217	2 150	1 850	3 217	5			
6	5	6	246	8 489	1 877	2 975	3 637	6			
10	21	10	340	11 146	2 621	4 048	4 477	7			
19	2	4	342	10 518	2 413	2 180	5 925	8			
3	12	13	260	11 080	3 815	3 640	3 625	9			
9	8	17	264	18 545	7 819	6 545	4 181	10			
12	17	19	322	21 234	7 833	7 980	5 421	11			
6	6	4	206	12 941	4 345	5 395	3 201	12			
1	2	6	206	8 116	3 891	1 476	2 749	平成27年1月			
—	37	2	295	11 571	5 991	2 484	3 096	2			
3	6	11	320	12 888	3 830	4 831	4 227	3			

利 用 状 況

計	専 用 使 用							器 械 体 操 用 場	区 分
	大 ア タ ク	小 ア タ ク	第 1 武 道 場	第 2 武 道 場	会 議 室	弓 道 場	専 用 場		
154 290	100 040	16 475	10 623	17 283	8 188	1 681	/	平成22年度	
153 168	99 885	17 403	10 127	17 738	7 072	943	/	23	
137 679	84 713	14 114	13 415	16 928	6 939	1 570	/	24	
127 573	81 874	11 812	8 771	16 825	6 749	1 542	/	25	
135 131	90 720	10 711	9 095	15 212	6 464	2 929	7 744	26	
8 892	5 785	552	727	1 094	659	75	/	平成26年4月	
15 254	10 359	1 044	1 093	1 324	719	715	/	5	
14 594	9 502	1 498	1 142	1 406	593	453	/	6	
12 610	8 984	900	925	986	544	271	/	7	
11 584	8 834	755	472	637	121	765	/	8	
9 878	6 305	853	590	1 240	593	297	/	9	
10 242	5 807	993	1 072	1 470	688	212	1 330	10	
15 031	11 630	1 056	469	1 197	659	20	1 660	11	
8 970	5 809	758	773	1 212	341	77	1 689	12	
9 221	5 901	631	716	1 623	322	28	853	平成27年1月	
8 478	5 448	701	362	1 538	413	16	1 084	2	
10 377	6 356	970	754	1 485	812	—	1 128	3	

14-31 南部体育館利用状況

区分	総数	個人使用							専用使用			
		計	小・中	高校	大人	高齢者	障害者 介助者	会員	ト レ ニ ン グ 室	計	アリーナ	グリーン テ ラ ス
平成22年度	99 515	41 408	5 779	2 146	10 669	1 214	49	21 551	(15 553)	58 107	40 055	18 052
23	80 590	35 441	4 602	2 208	7 979	891	29	19 732	(13 809)	45 149	28 982	16 167
24	99 043	45 610	5 358	3 212	10 049	1 156	80	25 755	(17 293)	53 433	35 167	18 266
25	101 606	49 232	6 107	3 258	10 779	1 107	84	27 897	(19 177)	52 374	33 496	18 878
26	106 057	51 782	7 284	3 450	11 599	1 407	96	27 946	(19 320)	54 275	34 390	19 885
平成26年4月	8 020	3 816	628	257	743	103	8	2 077	(1 454)	4 204	2 967	1 237
5	7 686	4 147	631	321	972	89	9	2 125	(1 369)	3 539	2 420	1 119
6	8 707	3 787	468	276	970	106	2	1 965	(1 404)	4 920	3 488	1 432
7	9 313	4 582	685	351	1 039	102	4	2 401	(1 646)	4 731	3 366	1 365
8	7 661	3 905	582	212	1 065	66	9	1 971	(1 521)	3 756	2 767	989
9	8 955	3 379	423	157	822	98	4	1 875	(1 410)	5 576	4 272	1 304
10	8 656	4 018	617	269	927	122	5	2 078	(1 552)	4 638	3 158	1 480
11	8 545	4 288	587	273	992	111	6	2 319	(1 625)	4 257	2 681	1 576
12	8 582	3 919	457	332	801	111	9	2 209	(1 515)	4 663	2 484	2 179
平成27年1月	9 601	4 614	345	198	1 013	144	13	2 901	(1 814)	4 987	2 731	2 256
2	9 524	5 142	515	246	1 066	160	11	3 144	(1 979)	4 382	1 944	2 438
3	10 807	6 185	1 346	558	1 189	195	16	2 881	(2 031)	4 622	2 112	2 510

() 内数は、個人使用の内数です。

資料 スポーツ振興課

14-32 北部体育館利用状況

区分	総数	個人使用							専用使用			
		計	小・中	高校	大人	高齢者	障害者 介助者	会員	計	スポーツ テラ ス	多目的 ホール	会議室
平成22年度	89 800	19 690	742	528	5 088	1 111	222	11 999	70 110	54 496	14 042	1 572
23	66 996	14 952	557	447	4 150	842	184	8 772	52 044	40 150	10 391	1 503
24	94 140	17 953	833	704	4 837	1 446	123	10 010	76 187	60 199	13 715	2 273
25	99 389	18 785	1 563	558	4 555	1 667	123	10 319	80 604	64 018	13 871	2 715
26	98 517	16 330	1 492	459	3 946	1 380	113	8 940	82 187	63 358	14 894	3 935
平成26年4月	7 233	1 577	91	58	412	150	20	846	5 656	4 446	1 109	101
5	7 356	1 258	75	79	322	116	41	625	6 098	4 789	1 113	196
6	6 479	1 294	140	39	333	114	9	659	5 185	3 899	1 056	230
7	9 713	1 392	92	55	357	143	17	728	8 321	6 577	1 267	477
8	8 800	1 056	108	36	323	75	5	509	7 744	6 433	904	407
9	9 767	1 114	70	17	219	114	3	691	8 653	6 514	1 716	423
10	7 829	1 365	172	28	358	104	4	699	6 464	4 860	1 227	377
11	13 688	1 147	136	29	250	68	2	662	12 541	9 334	2 593	614
12	6 554	1 284	124	30	265	106	—	759	5 270	3 915	1 032	323
平成27年1月	7 171	1 453	83	15	325	111	2	917	5 718	4 547	942	229
2	6 323	1 676	140	20	378	138	6	994	4 647	3 463	945	239
3	7 604	1 714	261	53	404	141	4	851	5 890	4 581	990	319

資料 スポーツ振興課

14-33 みしま体育館利用状況

区分	総数	個人使用							専用使用			
		計	小・中	高校	大人	高齢者	障害者 介助者	会員	計	テニ ス	会議室	
平成22年度	113 124	29 270	3 555	848	10 189	547	7	14 124	83 854	77 452	6 402	
23	120 156	32 108	2 812	870	11 343	708	18	16 357	88 048	81 565	6 483	
24	116 010	33 101	3 524	1 042	11 455	672	24	16 384	82 909	75 495	7 414	
25	122 737	39 552	4 572	1 467	12 816	923	162	19 612	83 185	75 328	7 857	
26	113 337	39 579	4 059	1 097	13 215	956	40	20 212	73 758	67 083	6 675	
平成26年4月	6 899	3 393	469	110	1 092	42	26	1 654	3 506	3 200	306	
5	11 096	2 991	290	93	1 068	51	1	1 488	8 105	7 442	663	
6	10 181	2 999	258	62	1 160	36	1	1 482	7 182	6 465	717	
7	11 350	3 384	347	101	1 132	64	—	1 740	7 966	7 221	745	
8	12 477	2 444	297	83	846	37	—	1 181	10 033	9 044	989	
9	6 920	3 068	277	68	1 163	39	—	1 521	3 852	3 427	425	
10	7 942	3 063	292	46	1 143	56	2	1 524	4 879	4 338	541	
11	12 229	3 054	241	64	1 070	80	—	1 599	9 175	8 433	742	
12	7 269	3 110	324	97	966	59	9	1 655	4 159	3 834	325	
平成27年1月	9 318	3 729	257	70	1 146	125	1	2 130	5 589	5 233	356	
2	8 078	3 799	257	94	1 174	165	—	2 109	4 279	3 875	404	
3	9 578	4 545	750	209	1 255	202	—	2 129	5 033	4 571	462	

資料 スポーツ振興課

14-34 新産体育館利用状況

区分	総数	個人使用							専用使用			
		計	小・中	高校	大人	高齢者	障害者 介助者	会員	計	ホー ール	会議室	
平成22年度	24 357	2 762	731	267	1 622	86	—	56	21 595	19 599	1 906	
23	21 269	3 008	1 066	296	1 435	59	—	152	18 261	16 986	1 275	
24	27 936	4 022	1 555	819	1 203	97	—	348	23 914	20 955	2 959	
25	23 184	4 899	2 038	662	1 768	45	1	385	18 285	15 867	2 418	
26	20 961	4 406	1 810	629	1 635	41	29	262	16 575	14 285	2 290	
平成26年4月	1 813	394	198	36	133	5	—	22	1 419	1 316	103	
5	1 792	494	197	81	187	1	—	28	1 298	1 022	276	
6	2 861	447	183	67	175	1	—	21	2 414	2 075	339	
7	1 488	430	237	64	117	—	—	12	1 058	973	85	
8	1 363	353	130	67	138	5	—	13	1 010	843	167	
9	2 218	387	160	59	137	1	2	28	1 831	1 528	303	
10	1 621	404	141	40	173	5	6	39	1 217	998	219	
11	2 178	378	137	43	155	3	6	34	1 800	1 509	291	
12	1 372	239	120	25	79	—	2	13	1 133	999	134	
平成27年1月	1 199	185	60	22	76	2	2	23	1 014	944	70	
2	1 397	257	60	41	132	2	9	13	1 140	997	143	
3	1 679	438	187	84	133	16	2	16	1 241	1 081	160	

資料 スポーツ振興課

14-35 中之島体育館利用状況

区分	総数	個人使用							専用使用											
		計	小・中	高校	大人	高齢者	障害者 介助者	会員	トレーニング ソング室	計	アリーナ	多目的 ホール	ミーティング ルーム							
平成22年度																				
23	13 179	5 651	652	259	1 065	82	24	3 569 (3 121)	7 528	5 511	1 579	438								
24	67 749	17 202	2 593	810	3 502	178	112	10 007 (8 000)	50 547	22 208	17 617	10 722								
25	80 056	18 974	2 570	789	4 444	425	56	10 690 (8 128)	61 082	27 553	22 648	10 881								
26	66 218	21 012	2 836	948	4 717	264	74	12 173 (10 340)	45 206	26 120	17 406	1 680								
平成26年4月	7 300	1 686	287	77	351	26	4	941 (762)	5 614	2 664	2 725	225								
5	4 278	1 483	175	101	342	10	4	851 (682)	2 795	1 578	1 000	217								
6	4 772	1 520	182	61	355	10	7	905 (727)	3 252	1 893	1 278	81								
7	5 419	1 794	270	63	413	9	26	1 013 (914)	3 625	1 686	1 792	147								
8	4 686	1 582	267	66	388	7	3	851 (724)	3 104	1 730	1 193	181								
9	3 776	1 509	184	51	386	16	—	872 (678)	2 267	1 456	685	126								
10	7 104	1 667	254	111	427	13	1	861 (687)	5 437	2 973	2 303	161								
11	4 022	1 547	156	72	411	22	4	882 (673)	2 475	1 668	684	123								
12	7 188	1 635	207	54	367	33	2	972 (863)	5 553	2 855	2 603	95								
平成27年1月	6 211	2 077	126	64	505	39	—	1 343 (1 207)	4 134	3 024	1 018	92								
2	6 103	2 056	147	104	407	42	14	1 342 (1 259)	4 047	2 678	1 238	131								
3	5 359	2 456	581	124	365	37	9	1 340 (1 164)	2 903	1 915	887	101								

1 改築工事のため、平成21年7月から平成23年12月まで供用中止しました。

2 () 内数は、個人使用の内数です。

資料 中之島支所 地域振興課

14-36 中之島北体育館利用状況

区分	総数	個人使用					専用使用				
		計	小・中	高校	大人	高齢者	計	アリーナ	ミーティング ルーム		
平成22年度	12 387	1 099	404	110	523	62	11 288	11 102	186		
23	13 503	687	367	58	262	—	12 816	12 613	203		
24	16 595	1 272	598	59	606	9	15 323	15 004	319		
25	17 568	1 519	799	55	631	34	16 049	15 833	216		
26	18 021	1 119	487	98	525	9	16 902	16 589	313		
平成26年4月	1 362	115	55	20	40	—	1 247	1 233	14		
5	1 598	104	44	8	52	—	1 494	1 464	30		
6	1 898	96	35	9	52	—	1 802	1 782	20		
7	2 067	72	26	3	43	—	1 995	1 962	33		
8	1 300	175	87	18	70	—	1 125	1 098	27		
9	1 146	81	36	4	41	—	1 065	991	74		
10	1 633	86	42	7	37	—	1 547	1 539	8		
11	1 755	67	17	2	48	—	1 688	1 679	9		
12	932	54	22	8	24	—	878	869	9		
平成27年1月	918	73	26	5	38	4	845	838	7		
2	1 326	108	38	12	53	5	1 218	1 155	63		
3	2 086	88	59	2	27	—	1 998	1 979	19		

資料 中之島支所 地域振興課

14-37 越路体育館利用状況

区分	計	行政	体協	学校	その他	一般		
						—	—	—
平成22年度	31 774	1 475	14 681	11 741	2 945			932
23	32 777	1 470	18 379	8 987	2 743			1 198
24	36 845	2 212	14 301	13 658	5 442			1 232
25	31 650	1 568	15 095	10 050	3 449			1 488
26	34 002	1 596	14 270	9 854	4 417			3 865
平成26年4月	1 938	—	955	792	91			100
5	2 908	160	1 376	1 006	127			239
6	4 175	160	1 006	1 124	1 589			296
7	2 939	—	998	1 336	161			444
8	1 706	—	809	311	60			526
9	2 375	621	873	309	272			300
10	3 454	162	1 047	948	934			363
11	2 917	165	1 335	777	357			283
12	2 787	228	1 405	864	86			204
平成27年1月	2 903	—	1 310	1 036	247			310
2	2 674	—	1 563	721	86			304
3	3 226	100	1 593	630	407			496

資料 越路支所 地域振興課

14-38 山古志体育館利用状況

区分	総数	計	個人	団体	専用使用			会議室
					計	大テニ	小テニ	
平成22年度	11 550	3 134	1 666	1 468	8 416	6 003	1 963	450
23	9 226	3 116	1 541	1 575	6 110	4 030	1 835	245
24	7 524	1 138	1 138	—	6 386	5 350	930	106
25	14 075	3 454	789	2 665	10 621	5 680	2 278	2 663
26	14 183	4 709	1 228	3 481	9 474	5 928	2 472	1 074
平成26年4月	746	362	92	270	384	283	50	51
5	1 311	396	122	274	915	586	182	147
6	1 700	287	81	206	1 413	1 024	275	114
7	1 123	399	120	279	724	401	247	76
8	790	268	94	174	522	247	140	135
9	2 063	326	98	228	1 737	1 050	643	44
10	2 075	890	115	775	1 185	641	364	180
11	1 528	390	125	265	1 138	465	490	183
12	685	261	87	174	424	350	34	40
平成27年1月	461	215	78	137	246	219	—	27
2	645	276	101	175	369	319	—	50
3	1 056	639	115	524	417	343	47	27

資料 山古志支所 地域振興課

14-39 栃尾体育館利用状況

単位 人	区 分	総 数	個 人 使 用			専 用 使 用					
			計	テレビジョンルーム	卓球場	走路	計	競技場	武道場	グレートホール場	柔剣道場
資料 栃尾支所 地域振興課	平成22年度	96 165	12 037	4 316	2 759	4 962	84 128	43 769	16 467	8 358	15 534
	23	106 395	11 179	4 639	2 079	4 461	95 216	56 386	16 632	8 679	13 519
	24	107 363	12 088	5 017	2 792	4 279	95 275	61 229	16 967	5 110	11 969
	25	110 550	20 663	5 849	9 827	4 987	89 887	56 554	17 103	4 549	11 681
	26	112 966	20 790	6 056	10 309	4 425	92 176	55 709	18 966	4 915	12 586
	平成26年4月	7 856	1 705	427	910	368	6 151	3 685	1 263	83	1 120
	5	18 520	3 099	462	2 280	357	15 421	7 263	3 148	2 104	2 906
	6	7 861	997	522	209	266	6 864	4 366	1 695	112	691
	7	9 178	1 419	529	571	319	7 759	4 357	1 855	440	1 107
	8	8 489	1 908	430	1 222	256	6 581	4 383	1 384	89	725
	9	11 473	2 378	443	1 580	355	9 095	6 340	1 140	482	1 133
	10	7 979	1 208	529	328	351	6 771	3 770	1 767	156	1 078
	11	14 471	2 568	515	1 783	270	11 903	9 368	1 444	108	983
	12	6 908	1 184	440	360	384	5 724	3 159	1 482	328	755
	平成27年1月	6 409	1 304	568	290	446	5 105	2 878	1 203	334	690
	2	6 105	1 415	545	349	521	4 690	2 480	1 118	336	756
	3	7 717	1 605	646	427	532	6 112	3 660	1 467	343	642

資料 栃尾支所 地域振興課

14-40 吉水体育館利用状況

単位 人	区 分	総 数	14-41 小国勤労者体育センター利用状況			
			区 分	総 数	小・中	大 人
資料 栃尾支所 地域振興課	平成22年度	10 807	平成22年度	7 141	464	6 677
	23	6 955	23	8 847	2 841	6 006
	24	7 263	24	5 961	196	5 765
	25	9 208	25	4 857	34	4 823
	26	7 550	26	5 760	63	5 697
	平成26年4月	409	平成26年4月	508	23	485
	5	350	5	447	—	447
	6	548	6	479	—	479
	7	552	7	520	—	520
	8	959	8	456	—	456
	9	1 354	9	422	—	422
	10	965	10	526	20	506
	11	567	11	470	10	460
	12	452	12	425	—	425
	平成27年1月	421	平成27年1月	447	—	447
	2	362	2	560	—	560
	3	611	3	500	10	490

資料 栃尾支所 地域振興課

資料 小国支所 地域振興課

14-42 三島体育センター利用状況

区 分	総 数			体 育 場			2階中会議室		2階小会議室		3階大会議室	
	日 数	回 数	人 数	回 数	人 数	回 数	人 数	回 数	人 数	回 数	人 数	
平成22年度	335	1 094	28 309	711	16 557	291	8 958	54	1 423	38	1 371	
23	341	759	19 724	696	17 373	14	464	7	108	42	1 779	
24	334	759	17 556	661	14 866	51	923	4	58	43	1 709	
25	341	750	19 826	634	17 236	75	1 272	3	30	38	1 288	
26	300	671	16 587	569	13 782	31	1 026	2	16	69	1 763	
平成26年4月	28	39	1 895	34	1 045	3	450	—	—	2	400	
5	28	52	1 643	46	1 336	4	234	—	—	2	73	
6	29	48	1 113	47	1 108	—	—	—	—	1	5	
7	21	42	1 365	35	1 132	3	60	—	—	4	173	
8	—	—	—	—	—	—	—	—	—	—	—	
9	20	35	893	30	816	1	15	—	—	4	62	
10	31	68	1 863	50	1 543	5	60	—	—	13	260	
11	30	88	2 010	76	1 749	2	24	1	10	9	227	
12	26	69	1 234	59	1 092	1	20	—	—	9	122	
平成27年1月	28	80	1 564	63	1 302	3	38	—	—	14	224	
2	28	79	1 597	65	1 347	5	95	1	6	8	149	
3	31	71	1 410	64	1 312	4	30	—	—	3	68	

資料 三島支所 地域振興課

14-43 悠久山

区分	総		数		一般		スポーツ協会等		
	使用時間数	使用人数	観客数	使用時間数	使用人数	観客数	使用時間数	使用人数	観客数
平成22年度	869	13 325	26 964	161	3 092	1 934	146	1 585	3 697
23	294	3 309	7 688	23	239	5	39	610	140
24	925	12 211	36 391	145	2 384	1 340	157	2 090	2 291
25	929	9 120	40 108	162	2 476	4 629	103	1 255	1 160
26	934	10 444	54 617	98	1 765	1 534	151	1 414	1 927
平成26年4月	106	970	5 065	6	100	100	20	110	190
5	133	918	15 872	4	20	—	—	—	—
6	141	1 238	2 440	2	30	8	34	313	960
7	175	3 179	10 968	—	—	—	3	50	50
8	179	2 250	3 611	62	1 430	1 271	38	300	390
9	133	1 157	16 315	11	60	100	12	160	80
10	59	636	284	13	125	55	36	385	195
11	8	96	62	—	—	—	8	96	62

資料 スポーツ振興課

14-44 中之島野球場利用状況

単位 人

区分	総数	日の出～8:00		8:30～12:00		12:30～日没		ナイター	
		野球場	サグラウンド	野球場	サグラウンド	野球場	サグラウンド	野球場	サグラウンド
平成22年度	5 997	941	—	1 741	72	1 680	72	1 491	—
23	1 936	149	—	604	100	467	115	501	—
24	4 453	629	150	1 201	150	1 144	120	1 059	—
25	4 126	313	—	866	150	1 207	150	1 440	—
26	4 391	552	150	1 014	150	1 100	150	1 275	—
平成26年4月	255	—	—	99	—	87	—	69	—
5	615	66	—	144	—	128	—	277	—
6	635	110	—	89	—	107	—	329	—
7	1 394	206	150	235	150	265	150	238	—
8	446	—	—	140	—	140	—	166	—
9	322	10	—	84	—	130	—	98	—
10	666	160	—	194	—	214	—	98	—
11	58	—	—	29	—	29	—	—	—

資料 中之島支所 地域振興課

野 球 場 利 用 状 況

高 等 学 校 等	小 ・ 中 体 連 等			フ 口 野 球			区 分		
	使用時間数	使用人数	観客数	使用時間数	使用人数	観客数		使用時間数	使用人数
405	7 137	11 191	69	711	960	88	800	9 182	平成22年度
110	1 164	2 695	31	608	500	91	688	4 348	23
284	4 853	13 440	58	982	941	281	1 902	18 379	24
385	3 439	25 635	78	950	1 096	201	1 000	7 588	25
421	4 780	38 342	61	1 470	1 968	203	1 015	10 846	26
52	580	3 176	—	—	—	28	180	1 599	平成26年4月
48	530	10 819	—	—	—	81	368	5 053	5
56	623	272	10	82	58	39	190	1 142	6
121	1 741	9 008	51	1 388	1 910	—	—	—	7
36	305	198	—	—	—	43	215	1 752	8
98	875	14 835	—	—	—	12	62	1 300	9
10	126	34	—	—	—	—	—	—	10
—	—	—	—	—	—	—	—	—	11

14-45 三 島 野 球 場 利 用 状 況

区 分	総 数			行政・体協・小中体連等			一 般 利 用 者		
	日 数	回 数	人 数	日 数	回 数	人 数	日 数	回 数	人 数
平成22年度	89	89	2 334	71	71	1 887	18	18	447
23	112	112	3 406	85	85	2 948	27	27	458
24	130	146	3 738	110	125	3 357	20	21	381
25	66	67	2 162	61	62	2 042	5	5	120
26	122	132	3 302	119	124	3 153	8	8	149
平成26年4月	2	2	50	2	2	50	—	—	—
5	22	23	671	22	22	660	1	1	11
6	15	15	447	15	15	447	—	—	—
7	23	27	655	23	25	617	2	2	38
8	20	24	489	20	23	469	1	1	20
9	20	21	514	18	18	454	3	3	60
10	16	16	363	15	15	343	1	1	20
11	4	4	113	4	4	113	—	—	—
12	—	—	—	—	—	—	—	—	—
平成27年1月	—	—	—	—	—	—	—	—	—
2	—	—	—	—	—	—	—	—	—
3	—	—	—	—	—	—	—	—	—

資料 三島支所 地域振興課

14-46 市 管 陸 上

区 分	総 数	個						年 間			大 人
		計	中学生以下	高校生	大 人	高 齢 者	障害者 介助者	計	中学生以下	高校生	
平成22年度	91 005	3 359	2 630	628	101	—	—	30 199	12 690	16 681	755
23	94 751	2 899	2 110	639	149	1	—	27 838	10 620	15 899	1 223
24	100 255	2 833	1 989	707	137	—	—	25 749	8 152	15 533	1 995
25	99 111	3 273	2 206	841	216	10	—	23 419	7 851	13 680	1 817
26	122 565	3 079	1 672	1 130	275	2	32 600	11 154	18 990	2 332	
平成26年4月	10 732	524	251	249	23	—	1	4 808	1 370	3 228	194
5	32 147	374	193	166	15	—	—	4 353	1 585	2 478	267
6	19 920	436	292	93	51	—	—	3 898	1 540	2 010	325
7	7 698	133	58	54	21	—	—	4 230	1 674	2 257	281
8	10 553	297	82	192	23	—	—	3 537	1 363	1 876	284
9	20 170	475	271	148	56	—	—	3 808	1 313	2 138	343
10	12 010	281	255	7	19	—	—	3 207	1 111	1 794	293
11	5 312	41	28	—	12	—	1	1 696	432	1 107	155
12	130	—	—	—	—	—	—	112	—	108	4
平成27年1月	87	—	—	—	—	—	—	68	—	63	5
2	329	18	6	8	4	—	—	276	23	221	32
3	3 477	500	236	213	51	—	—	2 607	743	1 710	149

資料 スポーツ振興課

14-47 希 望 が 丘 プ ー ル

区 分	計	総 数						個			
		中学生以下	高校生	大 人	高 齢 者	障害者 介助者	無 放 料 希望が丘 小学校	中学生以下	高校生	大 人	
平成22年度	28 482	13 298	197	8 196	371	98	—	6 322	11 693	197	7 811
23	27 797	13 287	185	7 923	384	81	—	5 937	11 362	173	7 392
24	30 698	14 167	206	8 943	608	102	—	6 672	11 853	201	8 358
25	25 481	11 653	211	6 620	412	56	—	6 529	9 505	208	6 179
26	22 532	10 930	223	5 882	389	83	—	5 015	8 987	207	5 501

資料 スポーツ振興課

14-48 悠 久 山 プ ー ル

区 分	計	総 数						個				
		中学生以下	高校生	大 人	高 齢 者	障害者 介助者	競技会等 強化 練習等	無 放 料 開放日	中学生以下	高校生	大 人	
平成22年度	58 512	11 150	1 341	25 914	14 255	1 792	587	3 473	—	5 240	496	8 755
23	61 937	19 707	892	19 399	14 940	2 156	476	4 367	—	5 636	624	8 485
24	44 358	7 794	1 174	8 616	12 212	1 966	1 002	11 594	—	4 371	1 174	7 429
25	43 602	5 099	1 520	7 465	12 493	2 185	514	14 326	—	4 172	1 518	7 324
26	40 891	4 655	1 375	6 924	11 699	1 978	665	13 595	—	3 721	1 375	6 792

屋内温水プールと幼児プール(夏季)の統計となります。

資料 スポーツ振興課

競技場利用状況

員 高齢者	団			体			その他			サッカ ーカ ー用	ラゲー ー用	区 分
	障害者 介助者	計	役員	競技者	その他	計	指導者	競技者				
73	—	49 514	3 384	35 310	10 820	4 516	1 610	2 906	3 417	—	平成22年度	
96	—	46 993	3 475	29 316	14 202	11 224	2 759	8 465	5 797	—	23	
69	—	67 197	6 640	41 141	19 416	1 770	1 770	—	2 526	180	24	
71	—	69 020	6 325	36 561	26 134	1 681	1 549	132	1 718	—	25	
123	1	79 079	7 620	41 125	30 334	5 984	2 450	3 534	1 823	—	26	
16	—	4 924	959	2 310	1 655	476	342	134	—	—	平成26年4月	
22	1	26 943	2 544	11 179	13 220	357	273	84	120	—	5	
23	—	14 967	1 212	8 005	5 750	339	324	15	280	—	6	
18	—	2 681	181	2 350	150	374	339	35	280	—	7	
14	—	5 920	350	3 270	2 300	299	276	23	500	—	8	
14	—	12 165	1 033	7 332	3 800	3 492	290	3 202	230	—	9	
9	—	8 075	823	4 863	2 389	217	217	—	230	—	10	
2	—	3 254	518	1 666	1 070	138	138	—	183	—	11	
—	—	—	—	—	—	18	18	—	—	—	12	
—	—	—	—	—	—	19	7	12	—	—	平成27年1月	
—	—	—	—	—	—	35	23	12	—	—	2	
5	—	150	—	150	—	220	203	17	—	—	3	

利用状況

人 高齢者	団			体			会			員 高齢者	障害者 介助者	区 分
	障害者 介助者	中学生 以下	高校生	大人	高齢者	障害者 介助者	中学生 以下	高校生	大人			
327	87	1 488	—	167	—	117	—	218	44	44	11	平成22年度
324	78	1 542	—	182	—	383	12	349	60	60	3	23
388	92	1 779	—	205	—	535	5	380	220	220	10	24
337	54	1 200	—	141	—	948	3	300	75	75	2	25
312	70	1 175	—	143	2	768	16	248	75	75	13	26

利用状況

人 高齢者	団			体			会			員 高齢者	障害者 介助者	区 分
	障害者 介助者	中学生 以下	高校生	大人	高齢者	障害者 介助者	中学生 以下	高校生	大人			
922	724	1 929	52	177	—	3 981	793	16 982	13 333	1 068	平成22年度	
1 020	1 135	1 390	25	183	—	12 681	243	10 731	13 920	1 021	23	
833	1 299	1 574	—	172	—	1 849	—	1 015	11 379	667	24	
1 167	1 319	927	2	141	—	—	—	—	11 326	866	25	
992	1 073	934	—	132	—	—	—	—	10 707	905	26	

14-49 小国プール利用状況

単位 人

区分	総 数			個 人			団 体		
	計	中学生以下	大	人	中学生以下	大	人	中学生以下	大
平成22年度	710	571		139	523		133	48	6
23									
24									

平成23年度及び平成24年度はプールの漏水により開放を中止し、平成24年9月25日に小国プールは廃止されました。

資料 小国支所 地域振興課

14-50 市営東山テニス場利用状況

区分	総 数		昼 間		ナ イ タ ー	
	使用時間	使用人数	使用時間	使用人数	使用時間	使用人数
平成22年度	1 681	4 567	1 517	4 108	164	459
23	1 159	2 938	1 072	2 730	87	208
24	1 367	3 204	1 260	2 969	107	235
25	1 533	3 771	1 429	3 524	104	247
26	1 411	3 274	1 352	3 132	59	142
平成26年4月	111	270	111	270	—	—
5	226	549	219	527	7	22
6	186	431	178	416	8	15
7	207	494	203	484	4	10
8	251	535	245	523	6	12
9	202	476	192	453	10	23
10	193	428	169	368	24	60
11	35	91	35	91	—	—

資料 スポーツ振興課

14-51 市営希望が丘テニスコート利用状況

区分	総数		昼間		ナイター	
	使用時間	使用人数	使用時間	使用人数	使用時間	使用人数
平成22年度	21 034	57 200	16 913	44 419	4 121	12 781
23	20 800	55 550	16 768	43 280	4 032	12 270
24	21 763	57 301	17 622	44 377	4 141	12 924
25	21 515	57 723	17 283	44 722	4 232	13 001
26	22 402	56 597	18 068	43 792	4 334	12 805
平成26年4月	2 541	6 843	2 117	5 625	424	1 218
5	2 705	7 504	2 230	5 990	475	1 514
6	3 268	7 627	2 679	5 942	589	1 685
7	3 106	7 416	2 525	5 713	581	1 703
8	2 945	7 655	2 503	6 224	442	1 431
9	3 236	8 030	2 400	5 545	836	2 485
10	2 559	6 922	1 819	4 725	740	2 197
11	1 083	2 393	836	1 821	247	572
12	1	4	1	4	—	—
平成27年1月	—	—	—	—	—	—
2	—	—	—	—	—	—
3	958	2 203	958	2 203	—	—

資料 スポーツ振興課

14-52 中之島テニスコート利用状況

区分	総数		昼間		ナイター	
	使用時間	使用人数	使用時間	使用人数	使用時間	使用人数
平成22年度	166	400	132	275	34	125
23	161	314	114	252	47	62
24	140	313	120	257	20	56
25	102	245	91	214	11	31
26	138	249	103	211	35	38
平成26年4月	18	53	18	53	—	—
5	23	29	19	25	4	4
6	23	49	17	41	6	8
7	19	33	11	25	8	8
8	18	26	11	18	7	8
9	14	21	8	15	6	6
10	23	38	19	34	4	4
11	—	—	—	—	—	—

資料 中之島支所 地域振興課

14-53 栢尾テニスコ場利用状況

区分	総数			ナイター			昼間
	使用時間 (ナイターのみ)	使用人数	使用人数	使用時間	使用人数	使用人数	
平成22年度	41	849	41	41	396	453	
23	95	630	95	95	487	143	
24	84	975	84	84	434	541	
25	71	1 073	71	71	454	619	
26	54	1 240	54	54	404	836	
平成26年4月	—	64	—	—	—	64	
5	—	68	—	—	—	68	
6	20	183	20	20	80	103	
7	11	169	11	11	53	116	
8	10	246	10	10	76	170	
9	5	201	5	5	57	144	
10	5	218	5	5	110	108	
11	3	91	3	3	28	63	

資料 栢尾支所 地域振興課

14-54 みしま会館利用状況

区分	総数			体育関係			文化・芸能関係			会議・研修関係			その他	
	回数	人員	回数	人員	回数	人員	回数	人員	回数	人員	回数	人員	回数	人員
平成22年度	919	36 049	392	13 280	137	8 817	288	7 647	102	6 305				
23	906	34 550	529	21 986	25	1 224	235	5 228	117	6 112				
24	1 015	35 954	593	23 708	12	115	251	5 848	159	6 283				
25	1 069	34 351	510	13 447	118	4 965	288	7 617	153	8 322				
26	1 233	37 426	542	14 238	112	6 972	296	10 995	283	5 221				
ホ一ル	560	23 200	452	12 925	61	4 931	34	3 887	13	1 457				
研修室	348	8 774	55	933	26	632	173	5 831	94	1 378				
調理実習室	192	3 015	28	339	14	744	46	681	104	1 251				
その他	133	2 437	7	41	11	665	43	596	72	1 135				

資料 三島支所 地域振興課

14-55 大杉会館利用者数

単位 人

区分	総数
平成22年度	2 570
23	1 568
24	1 074
25	1 233
26	1 500
平成26年4月	80
5	93
6	242
7	184
8	101
9	402
10	154
11	244

資料 三島支所 産業建設課

14-56 小国会館利用状況

区分	総数		体育回数	関係員		芸能回数		その他の	
	回数	人員		回数	人員	回数	人員	回数	人員
平成22年度	1 053	18 979	456	6 735	41	3 332	556	8 912	
23	1 123	21 009	492	8 100	50	1 566	581	11 343	
24	565	15 889	448	5 078	79	6 883	38	3 928	
25	630	14 518	450	5 011	53	5 705	127	3 802	
26	483	9 023	326	3 324	52	3 083	105	2 616	
多目的ホール	395	8 642	323	3 298	52	3 083	20	2 261	
調理室	85	355	—	—	—	—	85	355	
視聴覚室	3	26	3	26	—	—	—	—	

資料 小国支所 地域振興課

14-57 栃尾市民

区分	総数			大ホール			スタジオ			ホワイエ及び展示ホール			第1回数
	回数	人員	回数	人員	回数	人員	回数	人員	回数	人員	回数	人員	
平成26年4月	94	1 441	—	—	7	54	1	100	—	—	—	—	
	120	1 978	2	260	17	226	—	—	—	—	—	—	
	173	12 283	8	4 570	29	565	5	50	5	50	5	5	
	163	6 799	13	3 133	9	82	4	35	5	35	5	5	
	84	1 353	3	129	5	28	—	—	—	—	—	—	
	134	3 481	8	1 230	—	—	2	480	2	480	2	2	
	139	4 974	6	2 610	7	131	3	250	3	250	3	3	
	123	4 313	6	2 250	1	30	—	—	—	—	—	—	
	98	1 719	6	350	1	30	—	—	—	—	—	—	
	87	2 708	7	1 375	—	—	—	—	—	—	—	—	
	108	2 240	4	20	—	—	—	—	—	—	—	—	
	105	3 367	5	1 055	8	34	—	—	—	—	—	—	
平成27年1月	1428	46 656	68	16 962	84	1 180	15	915	33	33	33	33	
	1 336	35 104	51	10 119	98	1 263	19	2 235	19	19	19	19	
	1 243	38 160	65	13 428	92	949	16	1 285	30	30	30	30	
	1 219	34 886	68	13 560	104	903	25	565	27	27	27	27	
	1 300	42 991	52	12 921	116	1 248	14	1 415	32	32	32	32	
	1 428	46 656	68	16 962	84	1 180	15	915	33	33	33	33	

区分	会議室			梅の間の間			宴会会場			松・竹の間			
	回数	人員	回数	人員	回数	人員	回数	人員	回数	人員	回数	人員	
平成22年度	107	4 270	134	1 749	117	2 884	35	476	—	—	—	—	
	124	4 162	137	1 892	129	3 305	44	598	—	—	—	—	
	123	3 528	87	1 087	139	2 801	60	665	—	—	—	—	
	130	3 349	85	1 824	127	3 827	74	2 009	—	—	—	—	
	108	4 577	117	1 499	128	3 756	73	1 378	—	—	—	—	
	平成26年4月	7	89	6	68	9	187	7	68	—	—	—	—
		10	254	9	115	9	220	2	15	—	—	—	—
		11	2 046	15	241	15	760	8	643	—	—	—	—
		7	576	15	206	16	598	12	171	—	—	—	—
		4	31	7	73	11	205	3	32	—	—	—	—
		10	148	11	126	12	257	6	91	—	—	—	—
		12	129	9	131	8	146	7	84	—	—	—	—
12		255	12	125	11	390	8	104	—	—	—	—	
6		57	6	68	9	251	4	29	—	—	—	—	
6		121	9	114	6	125	3	24	—	—	—	—	
12		587	10	140	12	267	8	78	—	—	—	—	
11		284	8	92	10	350	5	39	—	—	—	—	

資料 栃尾支所 地域振興課

会館利用状況

楽屋 人員	第2 回数	楽屋 人員	食 回数	堂 人員	厨 回数	房 人員	小 回数	ホ 人員	区 分
185	17	165	121	1 796	25	279	228	8 346	平成22年度
289	29	279	162	2 291	18	187	248	8 324	23
271	24	243	151	2 860	19	191	268	7 306	24
680	30	640	157	3 756	23	480	315	8 789	25
415	32	401	191	3 403	23	350	420	10 166	26
—	—	—	15	69	—	—	32	733	平成26年4月
20	2	20	23	128	3	34	29	612	5
30	5	30	16	1 240	6	104	36	1 351	6
33	5	33	20	543	5	77	41	1 231	7
—	—	—	11	50	—	—	33	754	8
10	2	10	29	194	—	—	38	830	9
40	3	40	21	439	2	24	44	837	10
30	3	30	14	185	3	34	37	791	11
35	5	25	12	122	1	12	32	687	12
37	5	33	9	113	2	60	31	688	平成27年1月
—	—	—	12	84	1	5	36	975	2
180	2	180	9	236	—	—	31	677	3
—	—	165	1 337	—	—	—	—	—	平成22年度
—	—	149	1 171	—	—	—	—	—	23
—	—	124	906	—	—	—	—	—	24
—	—	145	2 053	—	—	—	—	—	25
—	—	136	1 634	—	—	—	—	—	26
—	—	10	73	—	—	—	—	—	平成26年4月
—	—	12	74	—	—	—	—	—	5
—	—	14	653	—	—	—	—	—	6
—	—	11	81	—	—	—	—	—	7
—	—	7	51	—	—	—	—	—	8
—	—	14	105	—	—	—	—	—	9
—	—	14	113	—	—	—	—	—	10
—	—	13	89	—	—	—	—	—	11
—	—	10	53	—	—	—	—	—	12
—	—	4	18	—	—	—	—	—	平成27年1月
—	—	13	84	—	—	—	—	—	2
—	—	14	240	—	—	—	—	—	3

14-58 無料施設利用状況

単位人		14-58 無料施設利用状況	
区分	東山ファミリーランド	八方台いこいの森	ニュータウン市民釣場
平成22年度	29 680	6 500	1 146
23	36 824	5 930	1 115
24	29 081	5 740	976
25	38 166	4 980	933
26	41 149	4 690	917
平成26年4月	5 165	—	94
5	10 883	960	189
6	3 647	660	100
7	3 025	520	95
8	5 865	610	129
9	6 791	820	147
10	4 998	960	128
11	775	160	35

資料 スポーツ振興課

14-59 ニュータウンいこいの広場利用状況

区分	総数	テニスコート			トリムコース			ピクニック等
		計	大人	中学生以下	計	大人	中学生以下	
平成22年度	6 039	817	641	176	1 304	496	808	3 918
23	8 272	714	617	97	1 404	568	836	6 154
24	9 311	859	838	21	1 448	609	839	7 004
25	9 397	984	927	57	1 417	652	765	6 996
26	8 819	1 017	965	52	1 410	689	721	6 392
平成26年4月	832	87	85	2	212	80	132	533
5	2 567	171	167	4	401	204	197	1 995
6	997	144	137	7	102	52	50	751
7	807	122	112	10	100	42	58	585
8	1 117	152	133	19	140	66	74	825
9	1 259	160	158	2	246	132	114	853
10	1 081	149	141	8	182	100	82	750
11	159	32	32	—	27	13	14	100

資料 スポーツ振興課

14-60 和島オートキャンプ場利用状況

区分	利用者数			
	総数	大人	中学生以下	
平成22年度	17 528	10 489	7 039	
23	18 714	11 322	7 392	
24	19 782	11 691	8 091	
25	19 110	11 335	7 775	
26	18 708	10 948	7 760	
平成26年4月	306	185	121	
5	2 172	1 256	916	
6	708	469	239	
7	3 861	2 107	1 754	
8	8 023	4 539	3 484	
9	2 306	1 540	766	
10	1 085	689	396	
11	247	163	84	

資料 観光企画課

14-61 おぐに森林公園利用状況

区分	総数	入り込み客数						
		大人	子供	団体数		個人数		子供
				団体数	個人数	団体数	個人数	
平成22年度	38 967	36 790	2 177	300	6 548	10	69	
23	30 730	28 528	2 202	337	5 120	31	533	
24	33 787	32 482	1 305	217	5 415	25	224	
25	39 652	33 846	5 806	215	4 912	33	319	
26	43 614	38 040	5 574	271	5 310	36	470	
平成26年4月	2 955	2 809	146	15	334	2	19	
5	4 576	4 155	421	17	365	2	10	
6	4 046	3 618	428	18	415	2	28	
7	4 378	3 341	1 037	29	573	6	77	
8	5 130	3 635	1 495	15	395	7	80	
9	4 702	4 043	659	9	195	3	81	
10	3 741	3 423	318	23	460	2	55	
11	4 792	4 242	550	38	690	4	49	
12	1 835	1 764	71	31	537	4	31	
平成27年1月	2 229	1 987	242	18	381	—	—	
2	2 381	2 297	84	25	456	2	23	
3	2 849	2 726	123	33	509	2	17	

資料 小国支所 産業建設課

14-62 杜々の森名水公園利用状況

単位 人

区分	総数	キャンプ等
平成22年度	131 370	38 957
23	83 410	27 660
24	28 484	14 177
25	42 315	542
26	46 665	362
平成26年4月	3 315	—
5	9 678	15
6	3 753	17
7	3 063	33
8	9 375	248
9	5 016	25
10	9 072	14
11	3 273	10
12	50	—
平成27年1月	10	—
2	10	—
3	50	—

水汲みのみの利用者も含まれます。

資料 栃尾支所 商工観光課

14-63 信濃川河川運動公園利用状況

単位 人

区分	野球場	ソフトボール場	テニスコート	サッカー場
平成22年度	13 219	4 012	2 539	8 981
23	8 267	2 720	2 414	3 810
24	8 049	2 886	2 755	7 998
25	6 671	3 056	1 954	5 635
26	9 672	3 685	2 826	9 135
平成26年4月	1 195	240	313	800
5	1 938	704	798	1 130
6	2 367	1 135	106	1 180
7	626	226	642	1 550
8	846	250	49	1 285
9	1 490	488	565	1 700
10	1 070	642	353	1 290
11	140	—	—	200

資料 スポーツ振興課

14-64 信濃川右岸運動公園利用状況

単位 人

区分	ソフトボール場
平成22年度	5 785
23	3 075
24	2 201
25	2 119
26	3 819
平成26年4月	124
5	434
6	935
7	86
8	735
9	690
10	815
11	—

資料 スポーツ振興課

14-65 信濃川南部運動公園利用状況

単位 人

区分	野球場
平成22年度	3 199
23	5 396
24	3 241
25	2 524
26	2 258
平成26年4月	439
5	344
6	217
7	372
8	414
9	182
10	270
11	20

資料 スポーツ振興課

14-66 ニュータウン運動公園利用状況

単位 人

区分	総数	サッカー場	屋根付多目的コート
平成23年度	5 666	5 666	
24	41 253	41 253	
25	40 613	40 613	
26	83 554	71 267	12 287
平成26年4月	8 509	8 509	
5	11 834	11 834	
6	8 709	8 709	
7	8 827	8 827	
8	9 905	9 905	
9	9 231	9 231	
10	8 763	8 203	560
11	7 770	5 720	2 050
12	2 336	—	2 336
平成27年1月	2 402	—	2 402
2	2 508	—	2 508
3	2 760	329	2 431

サッカー場は平成23年10月10日から、屋根付多目的コートは平成26年10月4日から供用開始しました。
資料 スポーツ振興課

14-67 スポーツ広場利用状況

単位 人	野 球 場
平成22年度	12 104
23	6 634
24	8 600
25	8 497
26	9 351
平成26年 4月	2 063
5	1 015
6	980
7	952
8	2 410
9	1 196
10	635
11	100

資料 スポーツ振興課

14-68 乙吉運動広場利用状況

区 分	総 数	テ ニ ス 場 (個 人 利 用)							多目的 球場等
		計	小・中	高 校	大 人	高齢者	障害者 介助者	ナイター	
平成22年度	7 237	3 916	651	241	1 923	—	—	1 101	3 321
23	7 602	4 253	1 015	198	2 018	—	—	1 022	3 349
24	9 204	6 418	3 310	172	1 677	—	—	1 259	2 786
25	5 119	3 734	2 139	100	1 085	—	—	410	1 385
26	5 421	3 338	1 147	169	1 560	—	—	462	2 083
平成26年 4月	397	351	178	16	157	—	—	—	46
5	797	634	246	12	271	—	—	105	163
6	738	397	71	25	236	—	—	65	341
7	961	587	232	56	213	—	—	86	374
8	613	377	90	26	211	—	—	50	236
9	1 064	497	150	24	264	—	—	59	567
10	635	359	112	10	156	—	—	81	276
11	216	136	68	—	52	—	—	16	80

資料 スポーツ振興課

14-69 中之島スポーツ広場利用状況

単位 人

区 分	総 数	日の出～8:00					8:30～12:00					12:30～16:00					16:30～日没				
		広	場	場	広	場	場	広	場	場	広	場	場	広	場	場	広	場	場		
平成22年度	2 526	—	—	—	842	—	—	—	842	—	—	—	842	—	—	—	842	—	—	—	
23	360	—	—	—	120	—	—	—	120	—	—	—	120	—	—	—	120	—	—	—	
24	20	—	—	—	10	—	—	—	10	—	—	—	10	—	—	—	—	—	—	—	

平成25年3月31日に廃止しました。

資料 中之島支所 地域振興課

14-70 信濃リバーサイドパーク

単位 人

区分	総数				日の出～8:00				8:30～	
	ゲートボール場	テニスコート	野外活動施設	多目的広場	ゲートボール場	テニスコート	野外活動施設	多目的広場	ゲートボール場	テニスコート
平成22年度	1 333	358	221	2 250	—	—	—	—	511	139
23	390	—	120	415	—	—	—	—	195	—
24	1 180	—	415	280	100	—	—	—	540	—
25	1 160	—	336	231	100	—	—	—	530	—
26	1 150	2 400	2 568	2 400	190	—	—	—	435	1 200
平成26年4月	300	—	45	—	—	—	—	—	150	—
5	150	—	—	—	50	—	—	—	50	—
6	—	—	—	—	—	—	—	—	—	—
7	460	—	—	—	90	—	—	—	140	—
8	150	—	39	—	50	—	—	—	50	—
9	—	2 400	2 449	2 400	—	—	—	—	—	1 200
10	90	—	35	—	—	—	—	—	45	—
11	—	—	—	—	—	—	—	—	—	—

資料 中之島支所 地域振興課

14-71 三島運動広場利用状況

区分	日数	テニスコート						ゲートボール場						
		計		Aコート		Bコート		Cコート		Dコート		日数	回数	人数
		回数	人数	回数	人数	回数	人数	回数	人数	回数	人数			
平成22年度	126	511	4 036	207	1 659	126	1 280	69	298	109	799	11	11	910
23	117	490	3 889	191	1 538	134	1 337	69	325	96	689	14	14	780
24	112	493	3 883	170	1 558	143	1 335	73	282	107	708	11	11	575
25	100	460	3 791	157	1 401	127	1 287	78	365	98	738	9	9	385
26	86	472	4 280	158	1 556	140	1 513	90	433	84	778	9	9	370
平成26年4月	10	58	552	21	206	15	192	10	45	12	109	—	—	—
5	12	63	527	21	199	20	197	11	45	11	86	2	2	70
6	9	54	463	18	161	18	161	11	55	7	86	—	—	—
7	10	52	504	18	176	16	170	10	72	8	86	2	2	85
8	14	64	547	25	216	18	197	14	55	7	79	1	1	25
9	10	69	580	20	199	18	197	12	60	19	124	2	2	55
10	9	55	547	17	200	17	200	10	36	11	111	2	2	135
11	10	45	424	14	155	14	155	9	37	8	77	—	—	—
12	—	—	—	—	—	—	—	—	—	—	—	—	—	—
平成27年1月	—	—	—	—	—	—	—	—	—	—	—	—	—	—
2	—	—	—	—	—	—	—	—	—	—	—	—	—	—
3	2	12	136	4	44	4	44	3	28	1	20	—	—	—

資料 三島支所 地域振興課

野外活動施設利用状況

野外活動施設	12：00		12：30～16：00				16：30～日没				区分
	多目的広場	野球場	野球場	多目的広場	野球場	野球場	野球場	野球場	野球場	野球場	
45	835	511	139	87	755	311	80	89	660	平成22年度	
45	165	195	—	45	228	—	—	30	22	23	
185	140	540	—	185	140	—	—	45	—	24	
95	65	530	—	165	123	—	—	76	43	25	
1 223	1 200	435	1 200	1 248	1 200	90	—	97	—	26	
10	—	150	—	35	—	—	—	—	—	平成26年4月	
—	—	50	—	—	—	—	—	—	—	5	
—	—	—	—	—	—	—	—	—	—	6	
—	—	140	—	—	—	90	—	—	—	7	
13	—	50	—	13	—	—	—	13	—	8	
1 200	1 200	—	1 200	1 200	1 200	—	—	49	—	9	
—	—	45	—	—	—	—	—	35	—	10	
—	—	—	—	—	—	—	—	—	—	11	

14-72 吉水運動広場利用状況

単位 人

区分	総数		日の出～8：30	8：30～12：00		13：00～日没		ナイター
	野球場	野球場		野球場	野球場	野球場	野球場	
平成22年度	120	—	—	73		47		—
23	1 179	—	—	1 044	—	—	—	135
24	2 388	—	—	2 074	—	—	—	314
25	3 256	—	—	3 059	—	—	—	197
26	4 188	—	—	3 553	—	—	—	635
平成26年4月	567	—	—	542	—	—	—	25
5	619	—	—	577	—	—	—	42
6	285	—	—	245	—	—	—	40
7	672	—	—	512	—	—	—	160
8	593	—	—	483	—	—	—	110
9	459	—	—	316	—	—	—	143
10	858	—	—	784	—	—	—	74
11	135	—	—	94	—	—	—	41

平成23年4月から日中の時間による使用区分を廃止し、日中使用とナイター使用の区分としました。

資料 栴尾支所 地域振興課

14-73 塩谷運動広場利用状況

区分	単位 人				
	総 野球場	日の出～8:30 野球場	8:30～12:00 野球場	13:00～日没 野球場	
平成22年度	3 722	1 220	1 352	1 150	
23	950				
24	817				
25	970				
26	580				
平成26年4月	—				
5	160				
6	—				
7	—				
8	90				
9	130				
10	200				
11	—				

平成23年4月から時間による使用区分を廃止し、総数のみの集計としました。

資料 栃尾支所 地域振興課

14-74 おぐに運動公園利用状況

区分	単位 人						
	野球場	総合グラウンド	テニスコート	スキー場	野球場	総合グラウンド	テニスコート
平成22年度	3 146	4 679	2 195	—	363	822	119
23	2 991	1 796	1 927	—	269	824	—
24	2 536	1 721	1 094	—	294	709	—
25	3 607	3 301	1 788	—	564	589	—
26	3 777	6 140	1 857	—	207	481	12
平成26年4月	10	—	—	—	—	—	—
5	621	246	391	—	—	96	—
6	569	403	381	—	43	144	—
7	514	268	459	—	47	68	—
8	755	241	220	—	33	41	6
9	423	356	200	—	—	106	—
10	799	626	206	—	71	26	6
11	86	4 000	—	—	13	—	—

資料 小国支所 地域振興課

14-75 道院高原利用状況

単位 人	14-75 道院高原利用状況										
区分	総数	テニスセンター	ロッジ道院	キャンプ場	道院荘	食堂	テニスマ場	多目的広場	多目的芝生広場	オートキャンプ場	その他施設
平成22年度	5 404	813	387	1 082	250	2 872	—	—	—	—	—
23	2 944	1 488	—	1 137	319	—	—	—	—	—	—
24	5 674	909	302	1 472	—	2 991	—	—	—	—	—
25	5 188	978	356	1 416	27	2 411	—	—	—	—	—
26	5 395	786	382	1 388	21	2 758	—	—	—	—	—
平成26年4月	—	—	—	—	—	—	—	—	—	—	—
5	229	28	9	56	2	134	—	—	—	—	—
6	551	77	47	38	12	377	—	—	—	—	—
7	976	150	95	221	—	510	—	—	—	—	—
8	1 061	157	136	398	2	368	—	—	—	—	—
9	981	211	56	230	5	479	—	—	—	—	—
10	1 022	144	39	326	—	513	—	—	—	—	—
11	515	19	—	119	—	377	—	—	—	—	—

- 1 平成23年のロッジ道院及び食堂は、豪雪被害のため休館しました。
 2 キャンプ場には、オートキャンプ場利用者数も含まれます。

資料 栃尾支所 商工観光課

14-76 川口運動公園利用状況

単位 人	14-76 川口運動公園利用状況												
区分	体育館	野球場	テニスマ場	多目的広場	多目的芝生広場	オートキャンプ場	その他施設	野球場	テニスマ場	多目的広場	多目的芝生広場	オートキャンプ場	その他施設
平成22年度	2 606	4 767	316	3 175	677	1 997	2 319	—	—	—	—	—	—
23	1 932	2 449	653	749	2 582	1 450	1 802	—	—	—	—	—	—
24	674	2 390	406	1 706	2 147	1 599	1 792	—	—	—	—	—	—
25	821	2 506	262	1 834	2 550	1 956	1 135	—	—	—	—	—	—
26	1 314	2 035	1 136	1 649	2 042	2 685	950	—	—	—	—	—	—
平成26年4月	10	50	57	—	34	36	64	—	—	—	—	—	—
5	90	370	308	195	312	414	28	—	—	—	—	—	—
6	247	255	120	633	310	134	83	—	—	—	—	—	—
7	272	180	223	85	55	318	86	—	—	—	—	—	—
8	468	718	135	300	279	1 086	234	—	—	—	—	—	—
9	60	244	135	401	92	351	74	—	—	—	—	—	—
10	158	218	142	35	95	242	73	—	—	—	—	—	—
11	9	—	16	—	41	84	54	—	—	—	—	—	—
12	—	—	—	—	824	20	52	—	—	—	—	—	—
平成27年1月	—	—	—	—	—	—	57	—	—	—	—	—	—
2	—	—	—	—	—	—	81	—	—	—	—	—	—
3	—	—	—	—	—	—	64	—	—	—	—	—	—

- 1 平成22年3月31日市町村合併により、統計表を追加しました。

- 2 その他施設には屋内ゲートボール場、釣堀、高原キャンプ場、ピクニック広場、ローラースケートコースを含みます。

資料 川口支所 地域振興課

14-77 市営スキー場利用状況

単位 人		リフト輸送 延 人	サマーボブスレー 乗 車 延 人	サマー延スキー 人	来場者数
平成22年度		234 731	13 069	1 830	76 800
23		246 188	10 323	590	71 240
24		271 517	10 356	1 158	77 150
25		249 348	13 260	1 250	68 210
26		242 958	13 545	1 184	86 830
平成26年4月		1 572	1 214	19	1 480
5		5 316	3 712	227	4 730
6		1 798	674	80	890
7		2 664	869	128	1 190
8		5 906	2 735	292	3 650
9		4 576	2 560	160	3 260
10		4 636	1 586	209	2 140
11		1 166	195	69	320
小計		27 634	13 545	1 184	17 660
平成26年12月		12 202	/	/	6 600
平成27年1月		86 835	/	/	33 030
2		77 309	/	/	26 100
3		38 978	/	/	3 440
小計		215 324	/	/	69 170

資料 市営スキー場

14-78 古志高原スキー場利用状況

単位 人		来場者数
平成22年度		7 360
23		8 940
24		11 260
25		15 080
26		15 300
平成26年12月		1 250
平成27年1月		6 020
2		5 030
3		3 000

資料 山古志支所 地域振興課

14-79 どちらファミリースキー場利用状況

単位 人	区 分	リフト輸送延人員			来場者数
		合 計	昼間 (9:00~17:00)	夜間 (17:00~21:00)	
	平成22年度	159 674 (77)	130 698 (77)	28 976 (25)	15 016
	23	147 799 (76)	125 507 (76)	22 292 (21)	14 483
	24	156 750 (81)	134 155 (81)	22 595 (26)	15 013
	25	164 651 (71)	136 664 (71)	27 987 (21)	15 195
	26	167 344 (81)	140 126 (81)	27 218 (26)	15 352
	平成26年12月	19 602 (12)	16 687 (12)	2 915 (4)	1 310
	平成27年1月	72 313 (31)	60 140 (31)	12 173 (11)	6 854
	2	59 891 (28)	49 660 (28)	10 231 (9)	5 829
	3	15 538 (10)	13 639 (10)	1 899 (2)	1 359

() 内は、リフト稼働日数です。合計は昼間・夜間の合計と一致しない場合があります。

資料 栃尾支所 商工観光課

14-80 中学校夜間照明施設利用状況

区分	総数		北		中		宮内中		大島中		関原中	
	件数	人数	件数	人数	件数	人数	件数	人数	件数	人数	件数	人数
平成22年度	207	4 232	70	1 605	13	281	66	1 248	58	1 098		
23	200	4 941	71	1 779	—	—	64	1 598	65	1 564		
24	181	3 805	69	1 360	—	—	53	1 035	59	1 410		
25	188	4 596	69	1 385	23	468	46	1 468	50	1 275		
26	202	4 407	71	1 405	29	517	40	1 005	62	1 480		
平成26年5月	42	1 017	12	215	9	132	7	300	14	370		
6	47	1 000	19	385	3	90	12	255	13	270		
7	34	765	12	245	4	90	7	140	11	290		
8	28	590	13	260	5	100	4	90	6	140		
9	25	520	5	100	3	30	7	160	10	230		
10	26	515	10	200	5	75	3	60	8	180		

平成22年7月から24年度末まで宮内中学校グラウンドは改修工事のため使用中止

資料 スポーツ振興課

単位 人

区分	総数	階										市民活動センター			
		地下1階	1					階					2		
		イベント広場	まちの情報コーナー	フロア	地球広場	市民サービスセンター	園芸相談コーナー	生涯学習相談コーナー	学習コーナー (12年度から場所変更)	障害者プラザ	タニタ・カフェ	フロア	学習コーナー (18年度から場所変更)	ウイナルながおか	
平成22年度	324 002	20 279	47 499	19 087	30 775	660	86	6 326	6 019	15 867	1 618	55 833	63 164		
23	269 732	11 739	43 252	14 495	25 203		39 302	3 095	11 678	1 429					
24	140 334			14 424	13 610		34 245	3 362							
25	121 825			13 542	12 431										
26	116 188			14 676	11 114		9 149	3 028	14 714	13 337	9 571	1 266			
平成26年4月	8 842			928	906		1 589	281	277	869	110				
5	9 046			908	738		2 219	277	277	896	138				
6	9 657			919	1 026		2 540	300	300	931	134				
7	9 481			934	900		2 801	246	246	1 038	143				
8	12 781			4 968	1 834		249	249	241	1 286	85				
9	7 377			748	807		241	241	241	961	122				
10	7 414			748	782		241	241	241	1 153	157				
11	12 574			1 395	937		288	4 438	1 305	1 271	77				
12	8 505			838	787		187	2 638	1 092	986	44				
平成27年1月	9 327			648	790		208	2 397	1 290	1 220	105				
2	10 980			802	764		246	2 719	1 364	1 496	68				
3	10 204			840	843		264	2 522	1 152	788	83				

- 1 平成22年度は特別催事がありました。(11月1日「市民活動まつり」)
 - 2 ちびっこ広場は、平成22年8月に移転しました。
 - 3 平成23年度は特別催事がありました。(11月1日「市民活動まつり」)
 - 4 まちなか花火ミュージアムは平成23年8月に閉鎖しました。アオーレ長岡オーブン及び市役所移転に伴う改修工事のため、平成23年度未までに各種窓口、会議室等が移転・閉鎖しました。
 - 5 1階の学習コーナーは、平成26年7月末に閉鎖し、2階に移転しました。
 - 6 タニタ・カフェは、平成26年11月1日にオープンしました。
- 資料 国際交流課

14-82 まちなかキャンパス長岡利用者数

区分	総数	講座受講者	施設利用者					オンラインスペース (情報提供ルーム含む)
			計	会議室	うち自習室			
平成23年度	47 673	2 471	45 202	31 454	(3 454)	13 748		
24	123 922	3 899	120 023	82 629	(10 003)	37 394		
25	141 972	3 717	138 255	90 238	(6 533)	48 017		
26	137 776	3 728	134 048	91 300	(5 868)	42 748		
平成26年4月	11 240	172	11 068	7 443	(286)	3 625		
5	12 190	332	11 858	7 846	(402)	4 012		
6	12 304	580	11 724	7 471	(407)	4 253		
7	13 469	415	13 054	9 044	(447)	4 010		
8	12 052	444	11 608	7 197	(488)	4 411		
9	13 176	570	12 606	7 954	(568)	4 652		
10	14 191	349	13 842	9 195	(466)	4 647		
11	11 191	337	10 854	7 567	(664)	3 287		
12	8 866	267	8 599	6 464	(409)	2 135		
平成27年1月	8 813	91	8 722	6 404	(692)	2 318		
2	10 009	90	9 919	7 085	(730)	2 834		
3	10 275	81	10 194	7 630	(309)	2 564		

平成23年9月3日から供用開始しました。

資料 まちなかキャンパス長岡

14-83 アオーレ長岡利用状況

区分	総数	イベント・ホール							市民協働センター	総合窓口	視察・見学
		計	アリーナ	チャカドマ	ホワイエ・テラス	交流ホール	3シタター	D			
平成24年度	1 520 214	1 066 125	295 564	539 265	60 942	132 773	37 581	214 800	224 285	15 004	
25	1 223 638	789 133	226 174	381 603	56 396	101 336	23 624	207 100	220 612	6 793	
26	1 367 608	892 796	297 648	428 998	52 491	93 494	20 165	241 900	227 308	5 604	
平成26年4月	116 031	74 034	20 628	38 337	4 567	8 199	2 303	20 000	21 795	202	
5	81 246	52 120	17 196	26 223	818	6 140	1 743	12 200	16 519	407	
6	106 515	69 846	17 907	33 957	8 594	7 627	1 761	16 400	19 696	573	
7	169 169	128 124	46 165	64 867	6 574	8 574	1 944	17 900	22 228	917	
8	247 401	166 630	27 828	121 514	4 696	9 636	2 956	59 500	20 889	382	
9	106 832	64 678	20 942	27 445	4 013	10 649	1 629	24 200	17 091	863	
10	131 658	96 578	31 272	45 901	6 071	10 740	2 594	15 700	18 213	1 167	
11	130 411	96 290	39 576	41 855	4 986	7 937	1 936	18 000	15 498	623	
12	67 052	35 470	15 332	8 571	4 590	6 277	700	15 500	15 926	156	
平成27年1月	71 240	40 980	19 387	12 894	2 347	5 522	830	12 200	18 015	45	
2	75 204	38 796	24 156	3 717	3 798	6 307	818	18 000	18 317	91	
3	64 849	29 250	17 259	3 717	1 437	5 886	951	12 300	23 121	178	

平成24年4月1日から供用開始しました。

資料 市民協働推進室

14-84 越路地域交流館利用状況

区分	総数	体験学習室						区分
		計	行政	個人	その他	団体		
						人数	人数	
平成22年度	13 017	11 730	—	191	—	—	118	
23	11 043	9 423	—	181	—	—	89	
24	6 993	5 019	—	110	—	—	68	
25	6 847	4 573	—	72	—	—	76	
26	4 658	2 708	—	50	—	—	53	
平成26年4月	193	40	—	14	—	—	3	
5	269	40	—	—	—	—	3	
6	192	24	—	—	—	—	3	
7	229	49	—	21	—	—	3	
8	338	135	—	4	—	—	3	
9	349	186	—	—	—	—	4	
10	719	534	—	—	—	—	8	
11	574	430	—	—	—	—	7	
12	500	378	—	—	—	—	4	
平成27年1月	600	473	—	3	—	—	6	
2	256	123	—	—	—	—	4	
3	439	296	—	8	—	—	5	
多目的室								
体数	計	行政	個人	その他	団体		体数	区分
					件数	人数		
11 539	1 287	—	—	—	240	1 287	平成26年度	
9 242	1 620	—	—	—	247	1 620	23	
4 909	1 974	—	—	—	241	1 974	24	
4 501	2 274	—	—	—	241	2 274	25	
2 658	1 950	—	—	—	241	1 950	26	
26	153	—	—	—	21	153	平成26年4月	
40	229	—	—	—	20	229	5	
24	168	—	—	—	21	168	6	
28	180	—	—	—	22	180	7	
131	203	—	—	—	18	203	8	
186	163	—	—	—	20	163	9	
534	185	—	—	—	22	185	10	
430	144	—	—	—	18	144	11	
378	122	—	—	—	19	122	12	
470	127	—	—	—	19	127	平成27年1月	
123	133	—	—	—	19	133	2	
288	143	—	—	—	22	143	3	

資料 越路支所 地域振興課

14-85 みしま交流センター利用状況

14-86 どちらふるさと交流広場(コルク場)利用状況

区分	総数	ホール	教養文化室	研修室	会議室	区分	総数
平成22年度	15 545	7 822	2 336	4 129	1 258	平成22年度	11 304
23	33 511	7 619	12 317	12 723	852	23	10 777
24	24 359	6 814	224	16 481	840	24	10 505
25	19 318	6 277	160	12 065	816	25	11 394
26	8 549	2 771	155	5 623	—	26	13 617
平成26年4月	1 880	851	16	1 013	—	平成26年4月	726
5	1 306	334	14	958	—	5	1 829
6	1 394	388	14	992	—	6	2 271
7	1 662	546	7	1 109	—	7	1 673
8	1 011	352	8	651	—	8	1 134
9	—	—	—	—	—	9	2 134
10	—	—	—	—	—	10	2 201
11	—	—	—	—	—	11	1 634
12	—	—	—	—	—	12	15
平成27年1月	—	—	—	—	—	資料 栴尾支所 商工観光課	
2	—	—	—	—	—		
3	1 296	300	96	900	—	資料 三島支所 地域振興課	

14-87 ハイブ長岡利用状況

区分	総数		産業関連連見本市		生活関連展示会		会議・セミナーなど		その他	
	件数	入場者数	件数	入場者数	件数	入場者数	件数	入場者数	件数	入場者数
平成22年度	286	439 191	33	31 938	70	211 020	121	44 743	62	151 490
23	278	444 332	25	31 598	64	218 988	128	41 747	61	151 999
24	282	379 369	33	36 632	59	143 169	140	44 503	50	155 065
25	288	399 809	30	31 520	61	157 068	151	56 575	46	154 646
26	286	394 489	31	41 128	51	141 223	150	50 267	54	161 871

資料 (一財) 長岡産業交流会館

14-88 栃尾産業交流センター利用状況

区分	総数		てまりホール		控え室のみ		アトリエ		会議室1		会議室2			
	申請数	利用者数	申請数	利用者数	申請数	利用者数	申請数	利用者数	申請数	利用者数	申請数	利用者数		
平成22年度	719	86 333	71	26 744	1	—	321	492	107	2 498	80	1 520		
23	970	121 106	94	15 242	—	—	470	811	102	2 810	82	1 523		
24	1 215	88 174	110	16 238	—	—	491	901	122	4 505	130	3 026		
25	1 159	91 729	102	16 277	1	10	400	686	115	3 703	118	2 459		
26	1 053	101 605	104	15 087	2	55	378	863	76	2 157	72	1 370		
資料 栃尾支所 商工観光課														
会議室3			会議室5			会議室6			交流イベント広場(大)			交流イベント広場(小)		
申請数	利用者数	申請数	利用者数	申請数	利用者数	申請数	利用者数	申請数	利用者数	申請数	利用者数	申請数	利用者数	
41	639	43	563	11	226	39	52 141	5	1 510	平成22年度				
95	1 260	35	495	38	1 188	45	55 727	9	42 050	23				
78	1 266	80	874	154	6 107	42	43 787	8	11 470	24				
75	905	90	994	216	9 558	34	45 717	8	11 420	25				
74	897	79	844	215	10 266	43	54 981	10	15 085	26				

14-89 道の駅利用状況

単位 人

区分	道の駅良寛の里わしま 地域交流センター	道の駅R290とちお	道の駅越後川口 あぐりの里
平成22年度	230 060	481 000	161 889
23	222 800	460 500	154 735
24	244 600	492 900	151 272
25	245 670	468 500	149 504
26	274 120	480 800	157 194
平成26年4月			
5	24 930	42 200	13 120
6	34 130	62 500	17 876
7	22 280	39 400	12 620
8	24 240	35 600	13 886
9	35 550	55 500	16 921
10	28 000	46 700	16 353
11	26 470	54 800	18 447
12	23 810	44 500	15 102
平成27年1月			
2	8 110	21 500	7 396
3	10 540	19 600	6 997
	12 740	25 200	8 348
	23 320	33 300	10 128

1 平成25年版から統計表を変更しました。

2 平成22年3月31日市町村合併により、統計表を追加しました。

資料 観光企画課・栃尾支所商工観光課・川口支所産業建設課

14-90 B&G海洋センター利用状況

区分	越路				和島			
	総数	子供	大人	人	総数	子供	大人	人
平成22年度	5 989	3 187	2 802	4 897	3 137	1 760		
23	4 718	2 554	2 164	4 609	3 039	1 570		
24	6 440	3 268	3 172	4 080	2 378	1 702		
25	5 390	2 890	2 500	4 325	2 805	1 520		
26	5 788	2 902	2 886	4 299	2 952	1 347		
平成26年6月	192	116	76	—	—	—		
7	2 618	1 372	1 246	2 339	1 762	577		
8	2 872	1 367	1 505	1 833	1 100	733		
9	106	47	59	127	90	37		

資料 越路支所地域振興課・和島支所地域振興課

14-91 塚山活性化センター利用状況

区分	総数	大人	子供
平成22年度	8 031	6 986	1 045
23	7 740	6 610	1 130
24	6 728	5 685	1 043
25	6 337	5 374	963
26	7 355	6 256	1 099
平成26年4月	471	387	84
5	779	691	88
6	1 726	1 300	426
7	717	588	129
8	611	516	95
9	535	502	33
10	880	795	85
11	846	801	45
12	107	98	9
平成27年1月	139	131	8
2	220	201	19
3	324	246	78

資料 越路支所 産業建設課

14-92 山古志闘牛場利用状況

単位 人	区 分	総 数	個人利用者	団 体 利 用 者	
				団 体 数	人 数
平成22年度	23	9 030	8 310	24	720
	24	10 500	9 716	28	784
	25	14 600	12 740	45	1 860
	26	15 300	13 200	60	2 100
	26	19 800	17 891	47	1 909
平成26年5月	6	5 000	4 970	1	30
	7	4 200	3 708	12	492
	8	1 500	1 500	—	—
	9	2 200	1 948	6	252
	10	2 700	2 358	9	342
	11	3 000	2 527	11	473
		1 200	880	8	320

資料 山古志支所 産業建設課

14-93 刈谷田川ニューホテル利用状況

単位 人	区 分	総 数	日帰り利用	宿泊利用	
平成22年度	23	5 923	5 093	830	
	24	5 249	3 991	1 258	
	25	4 684	3 574	1 110	
	26	4 458	3 582	876	
		3 660	3 093	567	
	平成26年4月	5	360	307	53
		6	305	231	74
		7	457	420	37
		8	310	278	32
		9	539	259	280
		10	586	565	21
		11	132	96	36
12		198	184	14	
平成27年1月		154	154	—	
2		75	63	12	
3		284	276	8	
		260	260	—	

資料 栴尾支所 商工観光課

14-94 川口総合交流拠点施設利用状況

区分	総数	ホテルサンローラ			えちご川口温泉			コテージ	古民家
		計	宿泊利用	日帰り利用	計	温	泉		
平成22年度	175 329	18 071	9 662	8 409	156 140	153 020	3 120	687	431
23	167 532	18 412	8 560	9 852	147 932	144 565	3 367	572	616
24	157 175	15 025	8 961	6 064	140 439	137 602	2 837	710	1 001
25	161 864	16 381	8 267	8 114	143 283	140 827	2 456	617	1 583
26	164 006	15 854	8 262	7 592	145 817	143 036	2 781	640	1 695
平成26年4月	11 165	758	390	368	10 296	10 102	194	21	90
5	15 435	1 698	1 038	660	13 567	13 411	156	73	97
6	12 314	2 235	708	1 527	9 875	9 727	148	71	133
7	12 820	1 185	574	611	11 274	11 006	268	89	272
8	19 290	1 429	1 113	316	17 519	17 057	462	233	109
9	12 933	1 259	669	590	11 553	11 402	151	34	87
10	14 178	1 950	1 000	950	11 992	11 829	163	90	146
11	15 248	2 036	937	1 099	13 132	12 922	210	29	51
12	10 000	889	535	354	9 111	8 907	204	—	—
平成27年1月	14 158	822	385	437	13 336	13 070	266	—	—
2	13 119	723	400	323	11 696	11 437	259	—	700
3	13 346	870	513	357	12 466	12 166	300	—	10

平成22年3月31日市町村合併により、統計表を追加しました。

資料 川口支所 産業建設課

14-95 テレビ受信契約数

年次	総数	地上契約	衛星契約
平成23年	92 689	50 350	42 339
24	94 000	49 597	44 403
25	94 679	48 379	46 300
26	95 141	47 393	47 748
27	95 682	46 453	49 229

資料 NHK新潟放送局

14-96 宗教法人の概況

区分	宗派教団名	法人数	区分	宗派教団名	法人数
神道系	総計	914	仏教系	計	319
	神社	560		計	65
	習習社	540		大本願寺	97
	御光社	2		大本願寺	4
	金出社	9		宗派	59
	扶修単	1		宗派	23
	雲養団	2		宗派	19
	養桑大桑社	1		宗派	—
	雲養団	1		宗派	—
	雲養団	4		宗派	—
仏教系	計	319	キリスト教系	計	—
	計	65		計	—
	大本願寺	97		計	—
	大本願寺	4		計	—
	宗派	59		計	—
	宗派	23		計	—
	宗派	19		計	—
	宗派	—		計	—
	宗派	—		計	—
	宗派	—		計	—

平成27.3.31現在

単立とは、包括宗教団体をもたない独立の宗教法人をいいます。
資料 県法務文書課

15 労働・社会保障

一般職業紹介状況

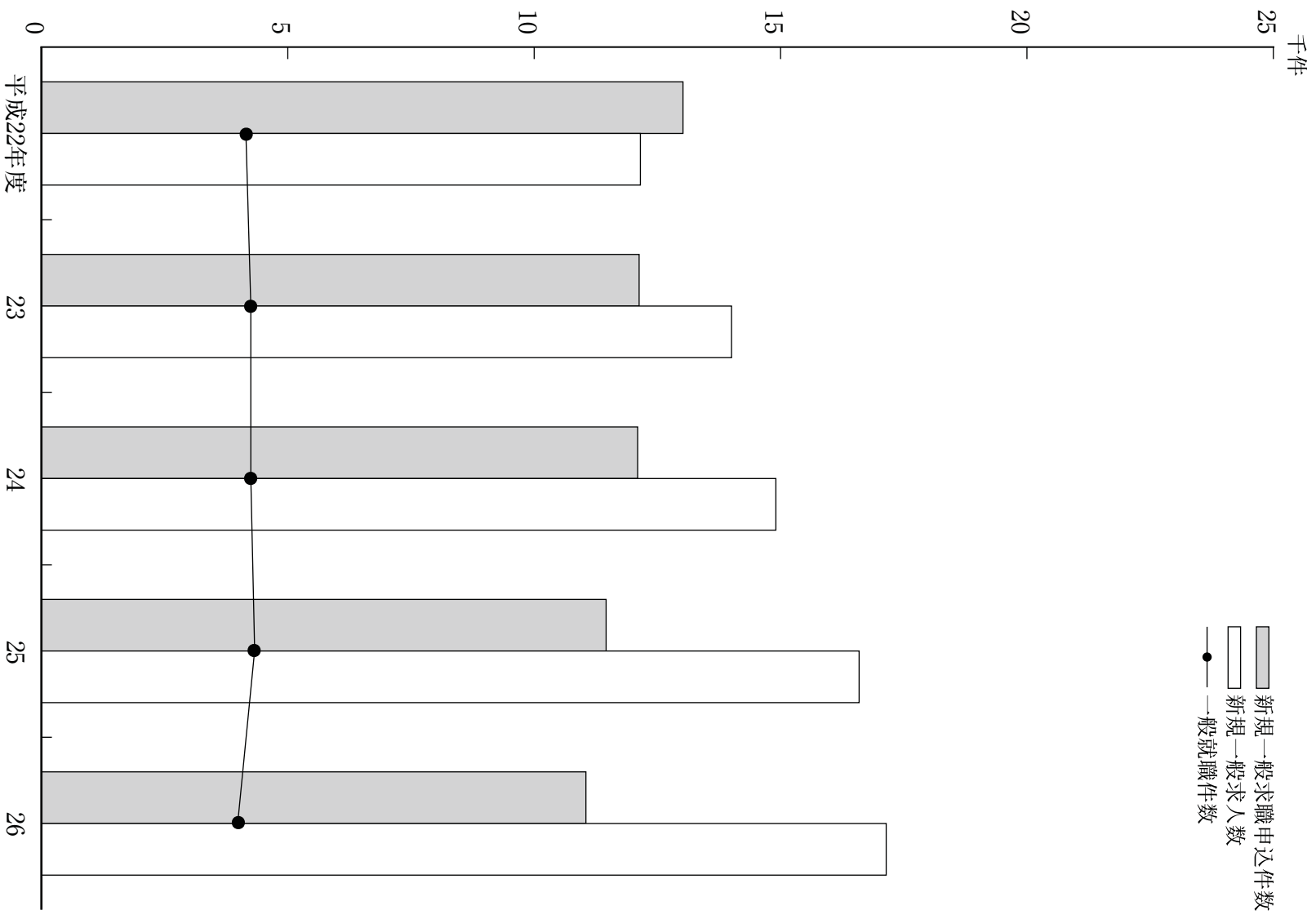

介護保険サービス給付状況（平成26年度）

居宅介護サービス

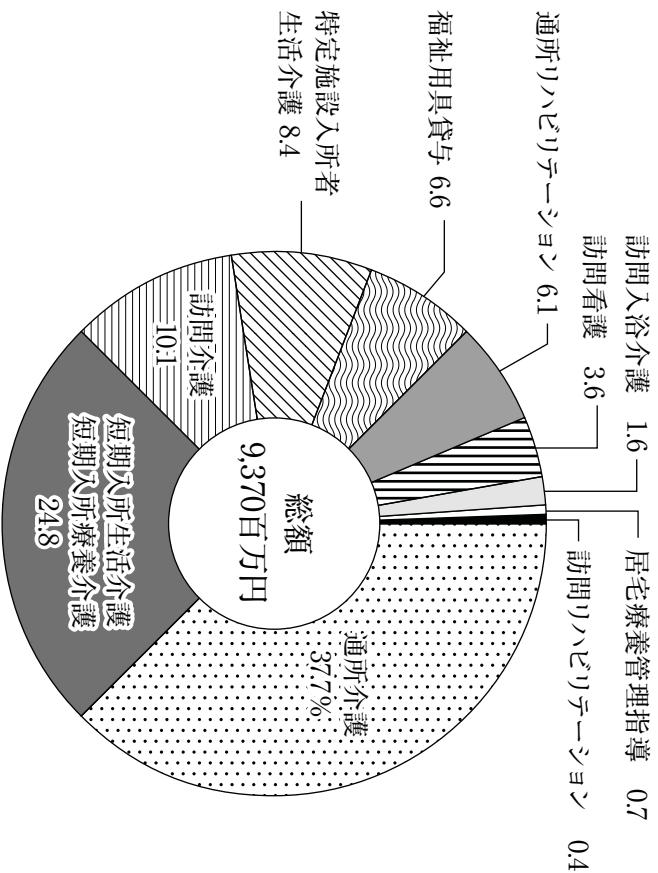

施設介護サービス

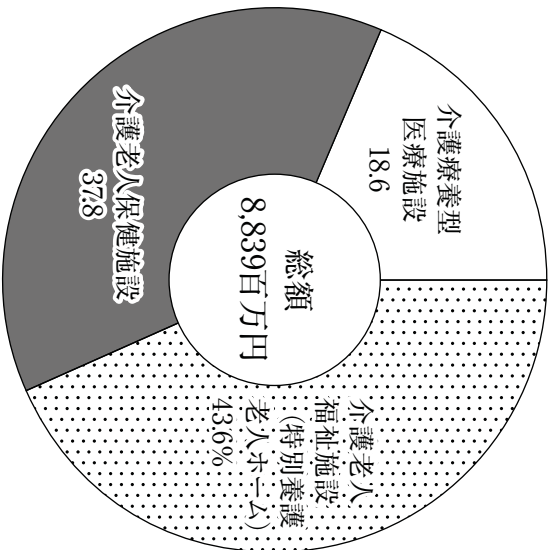

地域密着型介護サービス

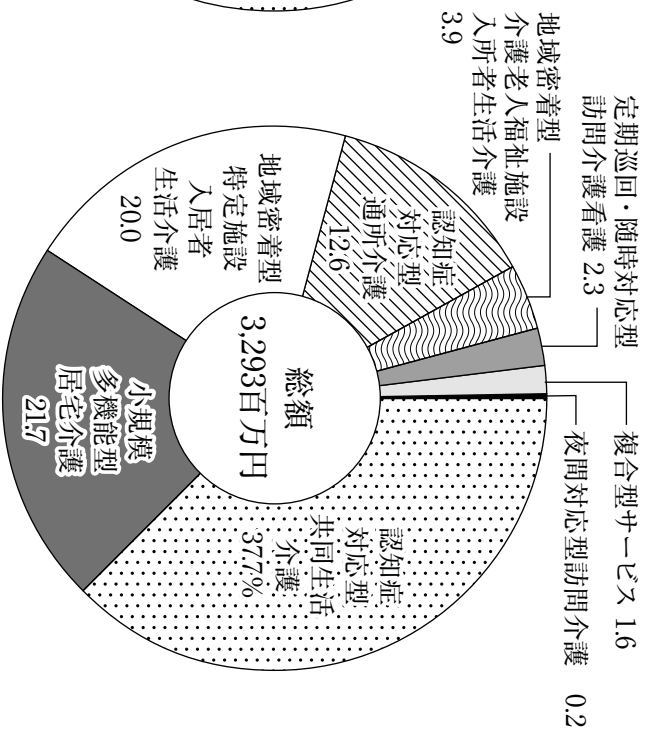

15-1 一般職業紹介状況

年度	新規一般求職申込件数				新規一般求人 数計	他県安定所より 連絡を受けた一般求人 数計	一般就職件数		
	計	男	女	計			男	女	
平成22年度	13 018	8 304	4 680	12 161	9 449	4 131	2 696	1 425	
23	12 127	7 670	4 455	14 009	/	4 218	2 718	1 500	
24	12 099	7 565	4 530	14 914	/	4 219	2 718	1 498	
25	11 455	6 880	4 566	16 605	/	4 289	2 733	1 556	
26	11 050	6 573	4 474	17 146	/	3 973	2 477	1 496	

- この資料は長岡公共職業安定所管内（長岡市（川口地域を除く））の計です。
 - 性別が未記入のため、「新規一般求職申込件数」及び「一般就職件数」の「計」の値については、一致しない場合があります。
 - 平成23年度から、他県安定所より連絡を受けた一般求人数の区分が廃止されました。
- 資料 長岡公共職業安定所

15-2 中高年齢者常用職業紹介状況

年度	総 数					うち 55 歳 以上				
	新規求職 申込件数	有効 求職者数	紹介件数	就職件数		新規求職 申込件数	有効 求職者数	紹介件数	就職件数	
				計	うち 雇用保険 給付者				計	うち 雇用保険 給付者
平成22年度	4 507	20 342	6 759	1 011	372	2 302	10 989	2 409	390	132
23	3 958	17 295	5 628	968	357	1 921	8 872	2 062	367	118
24	4 202	17 910	5 515	1 020	399	2 009	9 141	1 891	374	135
25	3 866	16 068	5 465	1 128	412	1 722	7 757	1 794	398	152
26	3 805	15 700	5 114	1 068	423	1 800	7 960	1 774	375	144

この資料は長岡公共職業安定所管内（長岡市（川口地域を除く））の計です。

資料 長岡公共職業安定所

15-3 障害者職業紹介状況

年度	第 一 種					第 二 種				
	新規求職 申込件数	就職件数	登 録		新規求職 申込件数	就職件数	登 録			
			有効 求職者	就業中 の 保 留 中 の 者			有効 求職者	就業中 の 保 留 中 の 者		
平成22年度	158	72	134	519	145	137	55	151	301	111
23	151	73	143	533	152	146	71	195	315	105
24	139	66	102	496	161	189	101	156	363	142
25	118	64	107	455	181	257	96	183	388	162
26	132	68	72	474	72	280	118	171	413	135

1 この資料は長岡公共職業安定所管内（長岡市（川口地域を除く））の計です。

2 第一種は身体障害者を行い、第二種は知的障害者等を行います。

資料 長岡公共職業安定所

15-4 産業別新規求人数及び雇用保険適用給付状況

区分	新規求人数		雇用保険適用						受給者実人数(基本手当)
	計	うち常用求人数	離職票交付枚数			受給資格決定件数			
			一般	高年齢	特例	一般	高年齢	特例	
平成22年度	12 161	10 721	8 882	348	465	4 216	295	435	17 578
23	14 009	12 511	9 388	403	411	4 242	316	380	15 251
24	14 914	13 796	10 394	474	396	4 447	384	344	15 394
25	16 605	15 154	10 003	473	332	3 856	373	276	13 406
26	17 146	15 797	9 625	571	294	3 754	483	265	12 468
建設業	2 487	2 441	696	56	121	255	49	109	643
製造業	2 805	2 564	2 479	179	37	935	150	43	3 645
食品	622	471	689	79	21	213	61	22	669
繊維・縫製	375	351	320	28	—	107	25	—	588
鉄鋼・金属	395	385	442	20	1	117	15	1	363
機械の器具	1 024	979	566	30	—	322	26	—	1 392
その他の業	389	378	462	22	15	176	23	20	633
運輸業	1 198	1 179	323	41	8	203	45	7	579
卸売・小売業	2 890	2 774	1 710	63	9	734	69	23	2 389
飲食店・宿泊業	458	450	343	18	2	126	11	2	305
医療、福祉	2 386	2 302	992	42	—	424	30	—	1 281
サービスの業	2 455	1 802	841	57	6	301	51	6	1 099
その他	2 467	2 285	2 241	115	111	776	78	75	2 527

この資料は長岡公共職業安定所管内(長岡市(川口地域を除く))の計です。

資料 長岡公共職業安定所

15-7 雇用継続給付取扱状況

年 度	高 年 齢 雇 用 継 続 給 付						再 就 職 給 付 金				
	雇用継続基本給付金			支給金額			受給要件		初 給 回 者		支給金額
	受給要件 確認	初 給 回 者	受給者 実人員	支給金額	受給要件 確認	初 給 回 者	受給者 実人員	受給者 実人員			
平成22年度	933	489	15 265	330 121 809	1	3	25	718 866			
23	870	501	17 292	374 041 423	—	—	5	178 200			
24	1 100	507	17 839	387 050 688	2	2	10	269 034			
25	882	460	17 659	385 590 363	—	—	13	367 113			
26	989	504	17 946	396 184 247	—	—	—	—			

この資料は長岡公共職業安定所管内(長岡市(川口地域を除く))の計です。

資料 長岡公共職業安定所

15-5 一般被保険者求職者給付の支給状況

単位 千円

年 度	雇用保険受給者実人員 (延数)		雇用保険受給資格決定件数		保険金支給額		
	計	男	女	計		男	女
平成22年度	17 578	8 225	9 353	4 216	1 917	2 299	2 280 787
23	15 251	6 625	8 626	4 242	1 914	2 328	1 907 908
24	15 394	6 972	8 422	4 447	2 021	2 426	1 919 352
25	13 406	5 783	7 623	3 856	1 655	2 201	1 618 099
26	12 468	5 260	7 208	3 754	1 625	2 129	1 534 299

この資料は長岡公共職業安定所管内 (長岡市 (川口地域を除く)) の計です。

資料 長岡公共職業安定所

15-6 短期雇用特例被保険者求職者給付の支給状況

単位 千円

年 度	特例一時金受給者数		特例受給資格決定件数		特例一時金支給金額		
	計	男	女	計		男	女
平成22年度	437	371	66	435	368	67	85 424
23	381	313	68	380	312	68	74 813
24	345	287	58	344	286	58	67 612
25	278	219	59	276	217	59	53 918
26	258	202	56	265	209	56	49 573

この資料は長岡公共職業安定所管内 (長岡市 (川口地域を除く)) の計です。

資料 長岡公共職業安定所

(高年齢・育児休業・介護休業)

受給要件 確認	育 児 休 業 給 付			職 場 復 帰 給 付 金		介 護 休 業 給 付		年 度
	基 本 給 回 者	付 金 受 給 者 実 人員	支 給 金 額	受 給 者 実 人員	支 給 金 額	受 給 者 数	支 給 金 額	
708	690	5 948	462 867 296	541	197 500 775	36	6 389 274	平成22年度
779	781	6 840	666 032 183	148	65 727 073	33	5 971 719	23
793	797	7 173	702 121 743	—	—	37	8 606 673	24
830	837	7 837	761 541 186	—	—	22	3 649 983	25
849	836	7 930	853 221 755	—	—	38	6 659 737	26

15-8 教育訓練給付取扱状況

年度	受給者数						支給金額	
	合計	前年比	通学制		通信制		合計	前年比
			合計	前年比	合計	前年比		
平成22年度	人	%	人	%	人	%	円	%
23	197	△19.3	65	△28.6	132	△13.7	5 050 963	△14.8
24	181	△8.1	88	35.4	93	△29.5	5 366 794	6.3
25	235	29.8	153	73.9	82	△11.8	6 651 158	23.9
26	338	43.8	220	43.8	118	43.9	8 972 412	34.9
	321	△5.0	239	8.6	82	△30.5	9 482 744	5.7

この資料は長岡公共職業安定所管内（長岡市（川口地域を除く））の計です。

資料 長岡公共職業安定所

15-9 出稼労働者の就職状況

区分	単位 人			県 外 内 訳																															
	総数	管内	県内	茨 城		栃 木		群 馬		埼 玉		千 葉		東 京		神 奈 川		富 山		長 野		岐 阜		愛 知		三 重		岡 山		そ の 他					
				1	—	—	1	—	—	—	—	—	—	—	—	—	—	—	—	—	—	—	—	—	—	—	—	—	—	—	—	—			
平成22年度	1	—	—	1	—	—	—	—	—	—	—	—	—	—	—	—	—	—	—	—	—	—	—	—	—	—	—	—	—	—	—	—	—		
建設業	—	—	—	—	—	—	—	—	—	—	—	—	—	—	—	—	—	—	—	—	—	—	—	—	—	—	—	—	—	—	—	—	—	—	
製造業	1	—	—	1	—	—	—	—	—	—	—	—	—	—	—	—	—	—	—	—	—	—	—	—	—	—	—	—	—	—	—	—	—	—	
その他	—	—	—	—	—	—	—	—	—	—	—	—	—	—	—	—	—	—	—	—	—	—	—	—	—	—	—	—	—	—	—	—	—	—	—

1 この資料は長岡公共職業安定所管内（長岡市（川口地域を除く））の計です。

2 平成23年度から都合により統計表を廃止しました。

資料 長岡公共職業安定所

15-10 Uターン登録状況

年度	単位 人						有効登録者					
	新 規		就 職		取 消		計		男		女	
	計	男	計	男	計	男	計	男	計	男	計	女
平成22年度	31	21	10	9	8	1	27	17	10	120	90	30
23	30	23	7	4	3	1	30	22	8	116	88	28
24	2	2	—	2	2	—	23	18	5	91	68	23
25	1	1	—	—	—	—	51	33	18	41	36	5
26	1	1	—	—	—	—	7	5	2	35	32	3

この資料は長岡公共職業安定所管内（長岡市（川口地域を除く））の計です。

資料 長岡公共職業安定所

15-11 業種別労働災害発生状況

単位 人

年次	被災者 総数	業										年次
		計	食料品	衣服・ 繊維	木製 家具	材・ 器具	紙 印刷	窯 業・ 土石 製品	鉄 鋼・ 非鉄 金属	金属 製品	機械 器具	
平成22年	383	123	24	6	8	4	9	13	23	26	10	
23	399	114	28	3	8	3	4	13	23	24	8	
24	446	120	28	5	10	6	3	11	21	17	19	
25	384	107	26	3	11	6	6	5	13	19	18	
26	384	115	25	4	7	2	12	7	24	25	9	

業 種	建 設 業				交 通 運 輸 業	貨 物 取 扱 業	農 林 業	漁 業・ 畜 産 業	その 他 事 業	年 次
	計	土木 工 事	建築 工 事	その 他						
1	81	23	50	8	45	—	6	2	125	平成22年
—	76	23	44	9	46	1	9	3	150	23
—	101	28	66	7	49	—	7	2	167	24
3	74	21	48	5	39	—	1	2	158	25
2	59	15	40	4	44	5	5	2	152	26

- 1 長岡労働基準監督署管内（長岡市（川口地域除く）・柏崎市・刈羽村・出雲崎町）の労働災害による休業4日以上
の被災者件数です。
 - 2 () 内は死亡者数で再掲です。
- 資料 長岡労働基準監督署

15-12 普通職業訓練短期課程入所状況

単位 人

年度	定員	科 目 施 設 内 入 所 者 数											委 託 訓 練					
		科 目											習 得 課 程		訓 練 課 程			
		総 数	オ ペ レ ー シ ョ ン 科	テ ラ ク ニ カ ル	生 産 機 械 修 理 技 術 科 ／ 生 産 予 科	工 場 管 理 技 術 科 ／ 金 属 加 工 科	電 気 設 備 科	住 宅 施 工 技 術 科 ／ 住 宅 ワ オ ク シ ン グ 技 術 科	ビ ル 管 理 科 ／ ビ ル 設 備 科	ビ ジ ネ ッ ス ワ ー ク 科	技 術 科	機 械 加 工 科	短 期 D S タ ク ニ カ ル メ タ ワ ー ク 科	電 気 設 備 科	習 得 コ ー ス 等	習 得 コ ー ス 等	訓 練 コ ー ス 等	実 習 コ ー ス 等
平成22年度	886	704	59	41	40	67	72	66	17	6	7	／	／	／	／	／	4	325
23	486	358	70	33	42	52	57	63	28	5	8	／	／	／	／	／	／	／
24	486	391	64	59	39	63	60	62	31	5	8	／	／	／	／	／	／	／
25	468	361	59	47	37	62	47	71	18	4	16	／	／	／	／	／	／	／
26	462	393	66	52	42	59	66	71	26	3	8	／	／	／	／	／	／	／

- 科目別入所者については、新潟県全体の実績です。
- 施設内訓練の短期DSとは、若年者を対象としたセンターでの座学と企業での実習を組み合わせた6ヶ月の訓練コースです。
- 平成22年度より「工場管理技術科」は募集科名を「生産技術科」に変更、平成24年度より「生産IT科」に変更しました。平成25年度より「ビル管理科」は募集科名を「ビル設備科」に変更しました。
- 委託訓練のコース概要については以下のとおりです。
 - 知識等習得コース…専門学校等民間教育訓練機関に委託する3～6ヶ月間の職業訓練コース（～21年度）
 - 知識実践習得コース…年齢等の制限のない専門学校等民間教育訓練期間に委託する座学3ヶ月と実習1ヶ月の職業訓練コース（～21年度）
 - 実習等訓練コース…求人企業に委託する3ヶ月間の職業訓練コース（～22年度）
 - 若年者職業能力開発支援事業（～22年度）
 - ・若年者を対象とした専門学校等民間教育訓練期間に委託する座学3ヶ月と実習1ヶ月の職業訓練コース
 - ・22年度より年齢制限撤廃、知識実践習得コースと統合
 - ・年長フリーター等を対象とした専門学校等民間教育訓練機関に委託する3ヶ月間の職業訓練コース
 - ・年長フリーター等を対象とした求人企業に委託する3ヶ月間の職場実習に教育訓練機関等のフナロープ訓練を加えたコース

資料 (独) 高齢・障害・求職者雇用支援機構新潟職業訓練支援センター

15-14 労働組合組織状況及び組合員数

(1) 適用法律別

各年6.30現在

年 度	組 合 数													
	総 組 合 数	農 組 合 数	業 組 合 数	林 組 合 数	業 組 合 数	鉱 組 合 数	業 組 合 数	建 設 組 合 数	業 組 合 数	製 造 組 合 数	地 方 公 務 員 法 適 用 組 合 数	地 方 公 務 員 法 適 用 組 合 数	地 方 公 務 員 法 適 用 組 合 数	地 方 公 務 員 法 適 用 組 合 数
平成22年度	140	25 829	126	20 925	—	8	147	5	4 641	1	116	112	105	105
23	139	26 067	125	21 051	—	7	96	6	4 808	1	112	105	105	105
24	136	26 178	122	21 064	—	7	94	6	4 915	1	105	105	105	105
25	134	26 035	120	21 073	—	7	93	6	4 764	1	105	105	105	105
26	131	25 570	117	20 687	—	7	83	6	4 694	1	106	106	106	106

(2) 産業別

年 度	組 合 数										
	総 組 合 数	農 組 合 数	業 組 合 数	林 組 合 数	業 組 合 数	鉱 組 合 数	業 組 合 数	建 設 組 合 数	業 組 合 数	製 造 組 合 数	業 組 合 数
平成22年度	140	25 829	1	11	—	2	416	4	184	38	5 152
23	139	26 067	1	11	—	2	376	3	93	38	4 929
24	136	26 178	1	11	—	2	371	2	91	37	4 825
25	134	26 035	1	11	—	2	391	1	60	37	4 834
26	131	25 570	1	10	—	2	354	1	60	36	4 871

- この資料は、毎年6月末現在で実施される「労働組合基礎調査」によるものです。
 - 調査対象は、単位労働組合で、単位労働組合とは、独自の組合活動をしている最下級単位です。また単位組織の下級組織の支部、分会で単位労働組合の実態を備えているものも1組合として計上しました。
- 資料 商業振興課

15-13 普通職業訓練短期課程修了状況

単位 人

年度	定員数	科 目 施 設 内 訓 練 修 了 者 数												県内外就職区分			
		施 設						内 訓 練						委託	訓練	県内	県外
		建設	電気設備	金属加工	工場管理技術科 生産管理技術科 労働安全衛生科	住宅施工技術科 住宅リフォーム技術科	ビル設備管理科 ビル設備科	ビジネスソフトウェア科	短期DS	電気設備科 制御システム科	習得知識	習得知識実践	訓練				
平成22年度	886	902	56	42	45	59	66	59	17	5	13	295	3	242	254	10	24
23	486	332	50	25	32	44	60	48	16	5	5	47	3	249	10	10	
24	486	318	62	45	33	43	53	43	28	4	7	299	7	299	7	6	
25	468	271	47	37	27	38	35	57	20	4	6	317	19	317	19	5	
26	462	343	48	41	37	57	61	61	20	3	15	316	13	316	13	12	

- 科目別修了者については、新潟県全体の実績であり、前年度繰越し者を含みます。
 - 施設内訓練の短期DSとは、若年者を対象としたセンターでの座学と企業での実習を組み合わせた6ヶ月の訓練コースです。
 - 平成22年度より「工場管理技術科」は募集科名を「生産技術科」に変更、平成24年度より「生産IT科」に変更しました。平成24年度より「ビル管理科」は募集科名を「ビル設備科」に変更しました。平成25年度より「住宅リフォーム技術科」は募集科名を「住宅施工技術科」に変更しました。
 - 委託訓練のコース概要については以下のとおりです。
 - 知識等習得コース…専門学校等民間教育訓練機関に委託する3～6ヶ月間の職業訓練コース（22年度実績は繰越し者のみ）
 - 知識実践習得コース…年齢等の制限のない専門学校等民間教育訓練期間に委託する座学3ヶ月と実習1ヶ月の職業訓練コース（～21年度）
 - 実習等訓練コース…求人企業に委託する3ヶ月間の職業訓練コース（～22年度）
 - 若年者職業能力開発支援事業（23年度実績は繰越し者のみ）
 - 若年者を対象とした専門学校等民間教育訓練期間に委託する座学3ヶ月と実習1ヶ月の職業訓練コース（22年度より年齢制限撤廃、知識実践習得コースと統合）
 - 年長ワーカー等を対象とした専門学校等民間教育訓練機関に委託する3ヶ月間の職業訓練コース
 - 年長ワーカー等を対象とした求人企業に委託する3ヶ月間の職場実習に教育訓練機関等のフォローアップ訓練を加えたコース
 - 県内外就職区分については、修了3ヶ月後の人数です。
 - 県内外就職区分は、委託訓練を含みません。
- 資料（独）高齢・障害・求職者雇用支援機構新潟職業訓練支援センター

卸・小売業	金融・保険業	運輸・通信業	電気・ガス・水道業	サービス業	公務	務	分類不能の産業
組合員数	組合員数	組合員数	組合員数	組合員数	組合員数	組合員数	組合員数
12 5 311	11 3 084	34 2 217	3 541	25 5 809	8 3 020		84
11 5 294	12 3 609	35 2 227	3 539	25 6 155	7 2 748		86
11 5 285	12 3 772	34 1 855	3 548	25 6 502	7 2 826		92
10 5 242	12 3 874	35 2 102	3 534	24 6 131	7 2 745		111
11 5 293	11 3 632	35 2 013	3 547	22 6 002	7 2 677		111

15-15 勤労会館利用状況

区分	人				回数			
	総数	会議	趣味・レクレーション	その他	総数	会議	趣味・レクレーション	その他
平成22年度	9 237	7 706	1 531	—	561	426	135	—
23	9 855	7 941	1 914	—	590	458	132	—
24	9 785	9 241	544	—	620	545	75	—
25	8 763	8 218	545	—	563	486	77	—
26	7 588	7 225	363	—	453	392	61	—
平成26年4月	517	487	30	—	41	35	6	—
5	322	285	37	—	34	27	7	—
6	530	512	18	—	35	31	4	—
7	317	283	34	—	30	24	6	—
8	928	897	31	—	38	33	5	—
9	481	450	31	—	34	29	5	—
10	494	466	28	—	34	30	4	—
11	677	649	28	—	34	29	5	—
12	629	586	43	—	35	29	6	—
平成27年1月	443	427	16	—	30	27	3	—
2	1 169	1 136	33	—	49	44	5	—
3	1 081	1 047	34	—	59	54	5	—

資料 商業振興課

15-16 勤労青少年ホーム利用状況

区分	利用者数			
	総数	講座	座席	クラブ活動
平成22年度	11 044	4 876	2 723	842
23	9 939	4 440	2 390	734
24	8 179	3 727	1 930	603
25	6 922	3 230	1 617	436

勤労青少年ホームは、平成26年4月1日で閉鎖されました。

資料 勤労青少年ホーム

15-17 サンライフ長岡利用状況

区分	利用人数	貸館		トレーニング室利用人数		
		件数	延人数	延人数	会員	一般
平成22年度	58 761	1,088	34 009	24 752	24 123	629
23	53 757	1,067	32 192	21 565	20 828	737
24	58 914	1,186	34 347	24 567	23 826	741
25	53 340		31 008	22 332		
26	55 208		34 149	21 059		
平成26年4月	4 520		2 724	1 796		
5	4 431		2 690	1 741		
6	5 605		3 832	1 773		
7	5 670		3 729	1 941		
8	4 413		2 825	1 588		
9	5 726		3 979	1 747		
10	4 908		3 182	1 726		
11	4 725		3 075	1 650		
12	2 719		1 345	1 374		
平成27年1月	3 706		1 916	1 790		
2	3 970		2 064	1 906		
3	4 815		2 788	2 027		

1 「貸館」の件数と、「トレーニング室利用人数」の内訳については
H25年度から集計していないため記載なし

資料 サンライフ長岡

15-18 国民健康保険加入状況及び保険料収入状況

各年度3.31現在

年度	世帯			人			人口			保険料収入 決算額 千円
	総 数	加入世帯 数	世帯 加入率 %	総 数	被保険者数	加入率 %	総 数	加入率 %		
平成22年度	100 366	38 719	38.58	282 099	67 550	23.95	5 149 026			
23	101 124	38 569	38.14	280 740	66 783	23.79	5 281 821			
24	102 946	38 317	37.22	281 100	65 665	23.36	5 491 381			
25	103 586	37 742	36.44	279 507	63 743	22.81	5 762 536			
26	104 100	37 600	36.12	277 373	62 850	22.66	5 684 104			

資料 国保年金課

15-19 国民健康保険給付状況

(1) 療養諸費の状況

年度	医療給付費			療養費			移送費		
	件数	うち退職者	金額(千円)	件数	うち退職者	金額(千円)	件数	うち退職者	金額(千円)
平成22年度	1 002 822	83 955	15 135 803	1 273 954	24 791	1 818 225 659	13 957	—	—
23	992 187	86 376	14 873 808	1 277 540	24 168	2 059 201 868	14 477	—	—
24	989 274	84 952	15 094 760	1 236 635	22 242	1 841 162 934	12 225	—	—
25	980 695	79 787	15 092 701	1 150 327	21 242	1 554 149 137	9 312	—	—
26	972 962	67 667	15 132 901	914 936	20 715	1 162 146 511	7 176	—	—

退職者は退職者医療制度による数値です。

(2) 高額療養費等の状況

年度	高額療養費				出産育児一時金		葬祭費	
	件数	うち退職者	金額(千円)	うち退職者	件数	金額(千円)	件数	金額(千円)
平成22年度	28 884	1 679	1 864 734	186 029	211	88 360	465	23 250
23	29 808	1 839	1 830 938	189 105	247	103 740	452	22 600
24	31 074	1 874	1 961 304	188 713	243	102 060	474	23 700
25	31 117	1 656	1 949 334	177 387	209	87 780	446	22 300
26	32 150	1 277	2 008 923	135 673	177	74 340	470	23 500

退職者は退職者医療制度による数値です。

資料 国保年金課

15-20 国民健康保険療養諸費の負担区分別費用額

単位 千円

年度	件数	費用額	保険者負担分	一部負担金	他法優先	国保優先
平成22年度	1 027 613	21 066 329	15 361 462	4 860 283	—	844 584
23	1 016 796	20 690 779	15 077 345	4 746 325	—	867 109
24	1 011 988	20 909 708	15 259 423	4 772 253	—	878 032
25	1 002 400	20 861 167	15 243 574	4 723 600	—	893 993
26	994 106	20 910 661	15 280 889	4 744 813	—	884 959

資料 国保年金課

15-21 国民健康保険療養の給付（診療費）給付状況

年度	件数	費用額	受診率(延)	1件当たり		1件当たり		1人当たり	
				日	数	費用額	費用額	円	円
平成22年度									
	件	千円	%			円	円	円	円
23	670 379	16 994 279	981.019	2.09	25 351	248 691			
24	663 373	16 539 967	983.314	2.05	24 933	245 171			
25	659 898	16 865 068	990.570	2.02	25 577	253 161			
26	651 205	16 714 362	1 001.607	1.99	25 667	257 081			
	640 828	16 769 770	1 016.655	1.97	26 169	266 047			

資料 国保年金課

15-22 健康保険適用事業所数及び被保険者数

各年3.31現在

年次	事業所数		被保険者数								
	政府管掌	組合管掌	総数		政府管掌		組合管掌				
			計	男	女	計	男	女	計	男	女
平成23年	5 479	324	95 808	57 850	37 958	75 198	44 227	30 971	20 610	13 623	6 987
24	5 505	325	96 103	57 880	38 223	75 513	44 287	31 226	20 590	13 593	6 997
25	5 463	327	96 187	57 750	38 437	75 869	44 440	31 429	20 318	13 310	7 008
26	5 541	322	96 108	57 839	38 269	76 199	44 726	31 473	19 909	13 113	6 796
27	5 629	305	96 553	57 904	38 649	76 590	45 010	31 580	19 963	12 894	7 069

この資料は、長岡年金事務所管内（長岡市・小千谷市・魚沼市・出雲崎町）の計です。

資料 長岡年金事務所

15-23 国民年金被保険者、免除、付加加入者及びび不在者数

単位 人

年度	総数	被保険者			免除者			付加加入者		不在者
		第1号	第3号	総数	法定免除	申請免除	付加加入者			
							強制	任意	付加加入者	
平成22年度	53 202	34 188	461	18 553	9 518	2 658	6 860	1 515	207	
23	51 460	32 997	433	18 030	9 916	2 671	7 245	1 568	235	
24	49 909	32 118	378	17 413	10 288	2 647	7 641	1 477	229	
25	47 837	30 488	329	17 020	10 380	2 639	7 741	1 429	181	
26	45 598	28 689	315	16 594	10 404	2 581	7 823	1 450	152	

資料 長岡年金事務所

15-24 国民年金被保険者適用状況

単位 人

年 度	第1号被保険者適用状況			第1号被保険者強制加入資格取得の内訳					そ の 他
	推定被保険者	強制加入者	適 用 率	計	適用もれ者	20才到達者	第2号被保 険者からの 移 行 者		
平成22年度	…	34 188	…	9 618	1 081	900	4 852	2 785 (1 343)	
23	…	32 997	…	9 446	743	632	4 959	3 112 (1 671)	
24	…	32 118	…	9 929	20	436	6 101	3 372 (1 712)	
25	…	30 488	…	9 578	12	384	5 879	3 303 (1 737)	
26	…	28 689	…	9 207	16	454	5 690	3 047 (1 687)	

() 内は学生の加入数で内書きです。

資料 長岡年金事務所

15-25 国民年金納付状況

年 度	納付対象月数	納付実施月数	納 付 率
平成22年度	316 416	227 313	71.8
23	295 338	212 271	71.9
24	277 107	201 135	72.6
25	258 775	191 843	74.1
26	238 907	184 090	77.1

資料 長岡年金事務所

15-26 国民年金受給権者数

(1) 拠出年金
(老齢年金)

年 度	総 数	老 齢	老齢 (5年)	通算老齢	老齢基礎
平成22年度	21 115	5 965	68	3 342	11 740
23	20 017	5 264	46	3 049	11 658
24	18 893	4 546	32	2 759	11 556
25	17 677	3 904	25	2 457	11 291
26	16 622	3 330	20	2 171	11 101

(障害、母子(準母子)、遺児、寡婦、遺族年金)

年 度	総 数	障 害	母子(準母子)	遺 児	寡 婦	障害基礎	遺族基礎
平成22年度	1 606	335	—	—	114	1 068	89
23	1 591	301	—	—	105	1 098	87
24	1 581	282	—	—	92	1 119	88
25	1 562	264	—	—	74	1 144	80
26	1 553	245	—	—	63	1 166	79

(一時金)

年 度	死亡一時金	特別一時金
平成22年度	124	1
23	110	—
24	102	—
25	105	1
26	75	—

(2) 福祉年金
(障害、遺族基礎年金)

年 度	総 数	障 害	遺 族
平成22年度	2 680	2 680	—
23	2 688	2 688	—
24	2 727	2 727	—
25	2 702	2 702	—
26	2 705	2 705	—

(老齢福祉年金)

年 度	総 数
平成22年度	35
23	14
24	10
25	3
26	2

資料 長岡年金事務所

15-27 民生委員・児童委員の活動状況(内容別相談・支援件数)

年度	民生委員・児童委員数	総数	地域福祉・在宅福祉	在宅福祉	介護保険	子育て・母子保健	子どもの地域生活	子どもの教育・学校生活
平成22年度	554	14 169	—	1 669	396	268	918	663
23	554	13 489	—	1 407	335	225	931	626
24	554	11 936	—	1 185	293	300	964	547
25	555	11 823	—	1 261	323	289	1 125	434
26	555	12 899	—	1 183	298	246	1 354	546

家族関係	住居	健康・保健医療	仕事	生活費	年金・保険	非行・養護健全育成	生活環境	日常的な支援	その他
543	380	661	70	328	62	—	1 075	4 266	2 870
394	461	644	91	281	52	—	934	4 190	2 918
366	393	538	71	251	51	—	760	3 596	2 621
376	241	571	72	250	43	—	782	3 323	2 733
407	234	723	55	255	41	—	769	3 540	3 248

1 民生委員・児童委員数は3年ごとに12月1日現在で改選されます。

2 平成25年度の民生委員・児童委員数は、12月1日より555名となりました。

資料 福祉総務課

15-28 身体障害者手帳交付数

年度	計	肢体不自由	視覚障害	聴覚・平衡機能障害	音声・言語機能障害	内部障害
平成23年	10 195	5 653	607	1 208	117	2 610
24	10 127	5 570	597	1 198	113	2 649
25	10 138	5 514	594	1 202	111	2 717
26	10 069	5 456	572	1 191	105	2 745
27	10 011	5 346	568	1 189	110	2 798

資料 福祉課

各年4.1現在

15-29 身体障害者手帳交付者の援護実施状況

(1) 更生医療給付実績 (18歳以上)

年度	総 数		入 院		通 院		
	対象 人員	金 額 (円) 公 費 自 費	対象 人員	金 額 (円) 公 費 自 費	対象 人員	金 額 (円) 公 費 自 費	
平成22年度	882	130 457 610	221	17 885 855	1 268 542	661 112 571 755	24 048 968
23	863	133 077 541	210	16 730 216	1 134 518	653 116 347 325	26 536 873
24	938	129 166 321	248	13 345 375	1 297 928	690 115 820 946	27 863 506
25	867	135 804 954	226	17 867 714	1 307 126	641 117 937 240	30 104 138
26	961	152 950 796	324	17 146 403	1 151 988	737 135 804 393	31 599 608

(2) 補装具給付実績(障害者自立支援法施行後)

区 分	総 数		給 付		修 理		
	件数	金 額 (円) うち自己 負担額(円)	件数	金 額 (円) うち自己 負担額(円)	件数	金 額 (円) うち自己 負担額(円)	
平成22年度	601	59 585 700	1 808 054	279 46 871 933	1 368 941	322 12 713 767	439 113
	(78)	(8 498 750)	(552 793)	(33) (6 747 204)	(424 818)	(45) (1 751 546)	(127 975)
23	644	63 135 842	2 119 434	322 46 898 315	1 654 601	322 16 237 527	464 833
	(111)	(16 178 083)	(924 597)	(64) (14 089 620)	(751 526)	(47) (2 088 463)	(173 071)
24	661	66 516 873	2 496 412	335 49 715 661	1 845 087	326 16 801 212	651 325
	(128)	(16 492 261)	(1 221 998)	(69) (13 758 247)	(1 014 516)	(59) (2 734 014)	(207 482)
25	619	54 074 332	1 689 974	318 41 419 805	1 401 354	301 12 654 527	288 620
	(94)	(9 409 863)	(641 427)	(48) (7 572 192)	(519 371)	(46) (1 837 671)	(122 056)
26	635	62 845 464	2 103 300	338 50 888 646	1 728 344	297 11 956 818	374 956
	(105)	(14 427 595)	(993 020)	(52) (11 785 131)	(802 691)	(53) (2 642 464)	(190 329)
補 聴 器	214	12 405 527	569 408	140 10 436 488	469 486	74 1 969 039	99 922
	(35)	(2 090 303)	(168 806)	(8) (1 274 714)	(111 476)	(27) (815 589)	(57 330)
義 肢	32	11 915 706	346 005	13 9 305 395	258 758	19 2 610 311	87 247
	(—)	(—)	(—)	(—)	(—)	(—)	(—)
装 具	125	8 047 153	329 205	81 7 149 880	289 006	44 897 273	40 199
	(15)	(2 114 573)	(177 167)	(14) (1 973 513)	(163 061)	(1) (141 060)	(14 106)
歩行補助つえ	6	58 735	1 676	5 55 696	1 676	1 3 039	—
	(—)	(—)	(—)	(—)	(—)	(—)	(—)
盲人安全つえ	10	49 342	1 080	10 49 342	1 080	—	—
	(—)	(—)	(—)	(—)	(—)	(—)	(—)
車 い す	137	13 655 770	432 562	42 11 159 352	385 335	95 2 496 418	47 227
	(26)	(4 180 662)	(284 550)	(13) (3 837 898)	(258 667)	(13) (342 764)	(25 883)
そ の 他	111	16 713 231	423 364	47 12 732 493	323 003	64 3 980 738	100 361
	(29)	(6 042 057)	(362 497)	(17) (4 699 006)	(269 487)	(12) (1 343 051)	(93 010)

- 1 車いすには電動車いすを含みません。
 - 2 () 内の数字は児童分の内書きです。
- 資料 福祉課

15-30 知的障害者(児)状況

区分	総数				18歳未満				18歳以上			
	計	男	女	計	男	女	計	男	女	計	男	女
平成23年	1 882	1 112	770	395	275	120	1 487	837	650			
24	1 924	1 147	777	391	274	117	1 533	873	660			
25	1 971	1 181	790	392	276	116	1 579	905	674			
26	2 012	1 200	812	376	259	117	1 636	941	695			
27	2 079	1 243	836	390	261	129	1 689	982	707			
重度	803	457	346	119	75	44	684	382	302			
中～軽度	1 276	786	490	271	186	85	1 005	600	405			

1 療育手帳を交付されている人数を集計しています。

資料 福祉課

15-31 施設別年間入退所状況

区分	職員数	定員	現在数	入寮(園)者数	退寮(園)者数	
					計	割合
					男	女
平成23年	38	60	64	20	19	5
24	39	60	70	32	22	2
25	40	60	64	20	28	2
26	40	60	64	23	20	2
27	45	60	67	22	21	21
児童養護施設(双葉寮)	26	30	26	3	3	5
知的障害児通園施設(柏が丘学園)	19	30	41	19	16	16

資料 子ども家庭課

15-32 老年人口の状況

年度	人口	老年(65歳以上)人口				ひとり暮らし老人				ねたきり老人				
		計	男	女	割合	計	男	女	計	男	女	計	男	女
平成23年度	282 099	71 270	29 958	41 312	25.3	6 379	1 729	4 650	4 767	1 412	3 355			
24	280 740	72 022	30 344	41 678	25.7	6 916	1 917	4 999	4 879	1 424	3 455			
25	281 100	74 185	31 478	42 707	26.4	7 177	2 104	5 073	5 055	1 488	3 567			
26	279 507	76 133	32 599	43 534	27.2	7 722	2 271	5 451	5 063	1 536	3 527			
27	277 373	78 092	33 571	44 521	28.2	8 155	2 600	5 555	5 182	1 552	3 630			

資料 長寿はつらつ課

15-33 老人医療費給付状況(県老)

年度	対象者 人	医療費		1件当たり 医療費		1人1か月 当たり医療費		100人1か月 当たり受診率	
		件数	金額	円	円	円	円	%	
平成22年度	44	1 244	3 153	2 534	5 971	235.61			
23	41	976	2 102	2 153	4 272	198.39			
24	33	724	1 838	2 538	4 641	182.83			
25	21	778	1 793	2 305	7 115	308.73			
26	27	591	1 000	1 692	3 086	182.41			

資料 福祉課

15-34 重度心身障害者医療費助成状況 (県障)

区分	対象者数			医療費総額 (千円)	医療費助成額 (千円)
	総数	重症心身障害者(児)	重度知的障害者(児)		
平成22年度	6 762	—	534	6 228	462 830
23	6 735	—	549	6 186	479 843
24	6 723	—	554	6 169	475 806
25	6 706	—	551	6 155	477 187
26	6 662	—	552	6 110	473 175

資料 福祉課

15-35 介護保険第1号被保険者・要介護者・要支援者数及び保険料収納状況
単位 人

年度	第1号被保険者	要介護者・要支援者					保険料収入 決算額 (千円)			
		合計	要支援1	要支援2	要介護1	要介護2		要介護3	要介護4	要介護5
平成22年度	71 230	12 909	941	1 250	2 442	2 394	2 025	1 778	2 079	3 691 957
23	71 966	13 231	970	1 276	2 642	2 388	2 032	1 830	2 093	3 764 721
24	74 087	13 697	1 076	1 325	2 596	2 596	2 050	1 925	2 129	4 986 917
25	76 016	13 991	1 061	1 341	2 590	2 886	2 153	1 942	2 018	5 137 498
26	77 981	14 208	1 010	1 522	2 548	2 857	2 183	2 113	1 975	5 288 617

- 1 要介護者は介護保険法の規定により、要介護状態にあると認定を受けた人の数です。
(第2号被保険者を含みます)
 - 2 要支援者は介護保険法の規定により、要介護状態になるおそれがある状態と認定を受けた人の数です。
(第2号被保険者を含みます)
 - 3 第1号被保険者と認定者数は各年度末の数値です。
- 資料 介護保険課

15-36 介護保険給付状況

単位 千円

年度	居宅介護サービス費		地域密着型介護サービス費		施設介護サービス費		居宅介護福祉用具購入費	
	件数	金額	件数	金額	件数	金額	件数	金額
平成22年度	186 377	8 103 054	12 452	2 099 653	30 481	8 228 093	1 164	25 195
23	195 438	8 498 470	14 326	2 417 661	30 615	8 272 116	1 049	22 975
24	197 833	8 772 792	15 942	2 882 170	31 228	8 397 219	1 120	24 981
25	204 595	9 193 514	17 404	3 172 762	31 667	8 554 182	1 002	20 971
26	207 940	9 369 870	18 127	3 293 386	32 605	8 839 063	973	21 154

居宅介護住宅改修費 件数	金額	居宅介護サービス計画費		高額介護サービス費		高額医療合算介護サービス費		特定入所者介護サービス費	
		件数	金額	件数	金額	件数	金額	件数	金額
841	81 137	87 456	1 057 627	32 610	336 261	2 504	74 102	24 718	745 174
850	77 431	91 007	1 098 303	35 258	358 095	1 645	42 274	26 814	804 505
835	74 544	92 061	1 108 595	37 919	391 846	1 540	39 779	28 893	883 399
835	79 967	94 850	1 137 597	40 221	417 074	1 931	48 470	30 714	928 026
779	70 071	95 857	1 146 631	42 744	441 635	1 875	47 696	32 497	989 642

- 1 平成25年版から単位を千円に変更しました。
- 資料 介護保険課

15-37 介護保険サー

単位 千円

年 度	居 宅 介 護 サ ー ビ ス											
	訪問介護		訪問入浴介護		訪問看護		訪問リハビリテーション		通所介護			
	件数	金額	件数	金額	件数	金額	件数	金額	件数	金額	件数	金額
平成22年度	24 627	927 432	2 521	130 696	9 399	299 163	2 739	56 217	53 823	3 036 263		
23	25 290	956 472	2 543	136 842	9 852	308 775	3 066	63 126	55 808	3 192 907		
24	25 196	983 902	2 542	137 842	10 373	315 785	2 379	49 532	56 157	3 251 249		
25	25 150	974 486	2 572	145 344	10 605	322 515	2 046	43 725	57 395	3 421 236		
26	24 758	945 984	2 654	152 391	10 959	337 900	1 823	39 962	57 692	3 521 589		

年 度	地 域 密 着 型 介 護 サ ー ビ ス											
	定期巡回・随時対応型訪問介護看護		夜間対応型訪問介護		認知症対応型通所介護		小規模多機能型居宅介護		認知症対応型共同生活介護		地域密着型特定施設入居者生活介護	
	件数	金額	件数	金額	件数	金額	件数	金額	件数	金額	件数	金額
平成22年度	437	6 616	4 089	332 588	2 148	397 949	3 816	901 559	345	70 826		
23	610	11 416	4 463	357 081	2 686	501 208	4 201	990 697	350	71 006		
24	520	9 885	4 413	381 209	3 309	622 031	4 916	1 191 428	411	83 463		
25	312	38 484	524	9 118	4 493	392 431	3 739	707 908	5 077	1 234 789	571	110 975
26	590	75 677	452	6 974	4 730	413 509	3 742	715 447	5 139	1 245 517	654	127 928

1 平成25年版から単位を千円に変更しました。

2 平成24年度介護保険法改正により、地域密着型介護サービスのうち、定期巡回・随時対応型訪問介護看護と複合型サービスが追加になり、給付は平成25年度から開始しました。

資料 介護保険課

15-38 生活保護法による保護状況

(1) 世帯数・人数

区 分	総 数	生活扶助	教育扶助	住宅扶助	医療扶助	介護扶助	出産扶助	生業扶助	葬祭扶助	救護施設 入 所 者
平成22年度	世帯数 1 134 人 員 1 422	973	31	811	912	168	0.25	35	0.9	...
23	世帯数 1 210 人 員 1 525	1 032	38	883	959	164	0.3	36	0.8	...
24	世帯数 1 223 人 員 1 530	1 067	35	901	948	168	0.16	27	0.8	...
25	世帯数 1 226 人 員 1 545	1 080	37	931	968	179	0.41	26	1.3	...
26	世帯数 1 202 人 員 1 525	1 050	36	917	959	172	0.16	25	1.4	...
			51	1 188	1 118	181	0.16	27	1.4	74

世帯数、人員は年度月平均です。

(2) 扶助別支出額

単位 千円

年 度	総 数	生活扶助	教育扶助	住宅扶助	医療扶助	介護扶助	出産扶助	生業扶助	葬祭扶助	施設事務費
平成22年度	2 063 652	675 908	6 547	268 962	896 586	38 427	1 888	6 534	1 537	167 263
23	2 288 489	726 173	7 371	292 307	1 020 933	50 754	839	7 353	1 688	161 071
24	2 194 234	745 133	6 599	299 762	915 127	54 123	842	6 199	1 345	165 104
25	2 157 697	746 053	7 207	307 866	887 778	47 303	2 016	5 747	1 806	151 921
26	2 155 394	755 856	7 146	303 718	892 906	39 839	861	5 606	2 858	146 544

資料 生活支援課

ピス給付状況

居宅介護サービス												年 度
通所リハビリ センター 件数	金額	福祉用具貸与 件数	金額	短期入所生活介護 件数	金額	居宅療養管理 指導 件数	金額	特定施設入居者 生活介護 件数	金額			
10 533	559 388	47 807	495 381	25 731	2 138 675	5 956	35 597	3 241	424 241	平成22年度		
10 695	568 397	51 804	545 291	26 320	2 183 505	6 343	36 260	3 717	506 894	23		
10 590	569 222	53 920	565 466	25 731	2 211 890	6 562	37 828	4 383	650 076	24		
10 682	581 862	57 174	603 265	26 235	2 301 645	7 894	45 427	4 842	754 009	25		
10 583	575 956	58 814	622 222	25 995	2 323 378	9 710	62 407	4 952	788 081	26		

地域密着型介護サービス				施設介護サービス				年 度		
地域密着型介護 老人福祉施設入所者生活介護 件数	金額	複合型サービス 件数	金額	介護老人福祉施設 (特別養護老人ホーム) 件数	金額	介護老人 施設 件数	金額		介護療養型 医療施設 件数	金額
1 617	390 115	/	/	14 263	3 547 519	11 584	3 046 229	4 634	1 634 344	平成22年度
2 016	486 252	/	/	14 345	3 558 418	11 655	3 097 121	4 615	1 616 577	23
2 373	594 154	/	/	14 642	3 626 368	11 898	3 148 133	4 688	1 622 718	24
2 575	654 980	113	24 077	14 848	3 702 364	12 193	3 256 731	4 626	1 595 087	25
2 584	657 232	236	51 102	15 433	3 860 086	12 436	3 338 564	4 796	1 640 413	26

15-39 生活保護世帯労働力類型別状況

区 分	総 数	世帯主が働いている世帯				内職者	その他の 就業者	世帯主が働いていないが、 世帯員が働いている世帯		働いている者 働いていない世帯
		常用労働者	日雇労働者							
平成 23 年	1 178	77	10	27	1	23	1 040			
24	1 206	82	22	28	—	24	1 050			
25	1 225	101	18	21	—	27	1 058			
26	1 222	103	24	26	1	35	1 033			
27	1 185	105	21	26	—	39	994			
高 齢 者 世 帯	529	12	6	4	—	2	505			
傷病・障害者世帯	327	21	7	19	—	10	270			
母 子 世 帯	37	15	—	1	—	2	19			
そ の 他 世 帯	292	57	8	2	—	25	200			

資料 生活支援課

単位 世帯

各年 3. 31現在

15-40 寡婦福祉資金貸付状況

単位 千円

年度	総数		事業開始資金		事業継続資金		支度資金		修学資金		修業資金		住宅資金		就学支度資金		結婚資金		療養資金	
	件数	金額	件数	金額	件数	金額	件数	金額	件数	金額	件数	金額	件数	金額	件数	金額	件数	金額	件数	金額
平成22年度	7	17 898	—	—	—	—	—	—	6	17 318	—	—	—	—	—	—	—	—	—	—
23	1	590	—	—	—	—	—	—	—	—	—	—	—	—	1	590	—	—	—	—
24	2	5 472	—	—	—	—	—	—	2	5 472	—	—	—	—	—	—	—	—	—	—
25	3	1 602	—	—	—	—	—	—	1	528	1	924	—	—	1	150	—	—	—	—
26	2	3 600	—	—	—	—	—	—	2	3 600	—	—	—	—	—	—	—	—	—	—

資料 生活支援課

15-41 母子福祉資金貸付状況

単位 千円

年度	総数		事業開始資金		事業継続資金		修学資金		技能修得資金		住宅資金		就学支度資金		その他	
	件数	金額	件数	金額	件数	金額	件数	金額	件数	金額	件数	金額	件数	金額	件数	金額
平成22年度	41	88 988	—	—	—	—	27	79 734	3	3 744	2	2 090	9	3 420	—	—
23	49	70 655	—	—	—	—	23	58 763	2	2 668	—	—	21	8 504	3	720
24	49	70 068	—	—	—	—	28	59 677	3	3 002	2	203	14	6 557	2	629
25	43	65 604	—	—	—	—	21	54 885	2	1 310	2	326	16	6 304	2	2 779
26	35	49 060	—	—	—	—	21	43 223	—	—	—	—	14	5 837	—	—

資料 生活支援課

15-43 生活福祉

単位 千円

年度	総数		臨時特例つなぎ資金				総合支援資金								福祉			
	件数	金額	件数	金額	件数	金額	生活支援費		住宅入居費		一時生活再建費		生業・技能習得		自動車購入費			
平成22年度	234	76 523	5	500	119	47 154	5	543	13	3 486	1	1 332	2	2 980	—	—		
23	143	45 049	6	600	80	33 949	6	726	7	890	—	—	—	—	—	—		
24	116	36 595	3	300	37	23 002	2	297	4	524	—	—	2	1 500	—	—		
25	118	28 635	4	400	31	10 903	2	257	6	1 228	2	695	2	2 430	—	—		
26	75	13 627	—	—	—	—	—	—	—	—	—	—	1	1 110	1	360		

資料 社会福祉協議会

15-42 ふれあい福祉総合相談所利用状況

区分	平成22年度	平成23年度	平成24年度	平成25年度	平成26年度
総数	397	376	352	308	297
生計問題	16	7	8	18	25
家族問題	31	39	29	22	20
職業・生業問題	14	23	10	15	8
健康・衛生	6	1	1	4	1
医療問題	3	2	8	2	4
結婚問題	3	4	2	1	—
離婚問題	52	63	44	39	48
住宅問題	19	10	6	5	18
財産問題	97	101	83	84	71
精神衛生	24	42	21	7	6
心身障害児(者)福祉	1	1	6	6	—
児童福祉・母子保健	1	—	2	—	—
教育・青少年問題	1	—	1	—	1
母子福祉・父子福祉	—	—	—	—	—
老人福祉・福祉	10	2	15	10	4
老事故問題	16	13	10	9	10
事情相談	7	10	9	10	6
苦情相談	49	36	46	28	32
人権・法律	2	3	—	1	2
年金問題	—	—	—	—	—
その他	45	19	51	47	41

取扱延件数です。

資料 社会福祉協議会

資金貸付状況

住宅に係る経費 件数	資金		その 他 件数	緊急 小口 件数	教育支援資金		不動産担保型生活資金				年度		
	金額	金額			金額	金額	件数	金額	件数	金額		件数	金額
4	2 429	2	1 419	1	81	60	5 528	22	11 071	—	—	—	平成22年度
3	1 344	—	—	—	—	23	2 089	18	5 451	—	—	—	23
3	683	—	—	2	206	49	4 669	14	5 414	—	—	—	24
5	2 255	—	—	—	—	51	4 851	15	5 616	—	—	—	25
3	483	—	—	—	—	49	4 439	21	7 235	—	—	—	26

15-44 高齢者センター利用状況

区分	長岡ロングライフセンター	高齢者センターろけさじ	高齢者センターまきやま	高齢者センターまふ	高齢者センターそき	高齢者センターみやうち	高齢者センターのし	高齢者センターのと
平成22年度	31 020	67 841	20 864	37 887	34 308	52 075	/	
23	25 350	63 158	20 221	40 621	27 953	58 893		
24	33 861	59 450	19 707	40 100	32 979	55 234	67 981	
25	30 382	57 156	19 473	38 647	34 053	56 079	68 159	
26	29 613	51 704	19 929	39 020	33 951	54 091	71 533	
平成26年4月	2 124	4 367	1 363	3 050	2 847	4 531	5 897	
5	2 599	4 773	1 848	2 628	2 593	4 375	6 812	
6	2 407	4 418	2 040	3 162	2 663	4 300	5 410	
7	3 056	5 189	1 387	3 502	2 803	4 940	5 550	
8	2 617	5 235	1 305	2 669	2 373	3 947	6 407	
9	2 371	4 691	1 561	3 951	2 622	4 456	5 908	
10	2 519	4 052	1 610	4 368	2 836	4 440	6 085	
11	2 257	4 273	1 827	3 114	2 995	4 696	5 934	
12	1 936	3 536	1 695	2 797	2 780	4 329	3 933	
平成27年1月	2 520	3 514	1 707	2 852	2 902	4 492	5 872	
2	2 479	3 554	1 740	2 859	3 112	4 557	6 736	
3	2 728	4 102	1 846	4 068	3 425	5 028	6 989	

- 1 長岡ロングライフセンターは、平成23年3月19日から平成23年6月17日まで東日本大震災避難所として準備開設しました。
 - 2 高齢者センターみやうちは、平成23年3月16日から平成23年6月17日まで東日本大震災避難所として準備開設しました。
 - 3 高齢者センターとちおは、平成24年4月30日に供用開始しました。
 - 4 平成25年版から統計表を変更しました。
- 資料 福祉総務課

15-45 老人福祉センター利用者数

単位 人	お山の家	皆楽荘
平成22年度	19 676	6 080
23	21 287	5 310
24	18 899	7 678
25	18 738	7 305
26	17 754	7 300

資料 社会福祉協議会

15-46 山古志地域福祉センターなごみ苑利用状況

単位 人

区分	総数	区分	総数
平成22年度	5 218	平成22年度	5 756
23	6 795	23	5 834
24	5 274	24	5 239
25	5 370	25	5 174
26	5 333	26	5 209
平成26年4月	399	平成26年4月	398
5	424	5	349
6	492	6	355
7	490	7	539
8	488	8	378
9	467	9	334
10	652	10	432
11	423	11	480
12	348	12	482
平成27年1月	367	平成27年1月	320
2	419	2	504
3	364	3	638

資料 山古志地域福祉センターなごみ苑

資料 高齢者コミュニティセンターゆきわり荘

15-48 老人憩いの家利用状況

単位 人

区分	刈谷田荘	さくらの家	日枝の里	夕映荘	はずはな荘
平成22年度	2 266	5 590	5 718	8 225	15 839
23	2 021	5 550	5 206	5 852	15 949
24	2 041	4 857	4 210	6 739	15 669
25	2 040	5 071	3 603	6 640	14 863
26	1 956	5 153	3 893	6 146	15 179
平成26年4月	181	408	254	600	1 346
5	128	461	313	427	1 351
6	167	407	322	491	1 304
7	152	435	358	525	1 256
8	158	403	302	335	1 236
9	185	370	289	553	1 222
10	174	449	357	653	1 254
11	139	453	335	765	1 232
12	124	361	346	368	1 060
平成27年1月	99	412	301	403	1 189
2	134	505	366	392	1 337
3	315	489	350	634	1 392

資料 福祉総務課

15-49 認可保育園別入園人員数

各年度4.1現在

単位人	区分	保育園数及び 公立私立別	正規職員数	利用定員	児童数				
					総数	3歳未満	3歳	4歳	5歳以上
平成23年度	公立	44	309	565	3 291	960	779	821	731
	公立	32	498	434	3 704	1 232	827	861	784
24	公立	44	301	565	3 345	966	776	795	808
	公立	33	532	504	3 890	1 285	879	858	868
25	公立	44	295	535	3 371	1 015	805	788	763
	公立	33	543	844	3 902	1 337	812	880	873
26	公立	44	288	535	3 353	996	771	814	772
	公立	34	558	895	3 979	1 438	838	812	891
27	私立	44	312	420	3 045	810	675	780	780
	私立	31	532	800	3 942	1 471	811	843	817
	認定子ども園	6	122	940	896	133	273	252	238
	地域型保育園	4	19	42	32	32	—	—	—
南北け宮中	保育園	公立	5	70	60	17	11	13	19
部さ内沢	保育園	〃	9	100	86	28	13	22	23
部じ内沢	保育園	〃	11	130	121	38	26	28	29
宮中	保育園	〃	11	120	118	35	27	28	28
本保	保育園	〃	7	80	73	16	21	22	14
山桂栖昭上	保育園	〃	5	60	54	13	13	11	17
通和曾崎貴	保育園	〃	3	20	18	2	5	7	4
山三富川中	保育園	〃	5	30	30	10	3	11	6
通和曾崎貴	保育園	〃	8	70	58	17	10	18	13
山三富川中	保育園	〃	13	160	160	56	32	42	30
本条越日	保育園	〃	6	70	56	9	14	17	16
宮黒日六十	保育園	〃	7	70	70	21	10	20	19
本条越日	保育園	〃	8	90	74	28	12	17	17
組西保島	保育園	〃	12	140	122	36	21	29	36
新下石中上	保育園	〃	7	90	93	27	19	23	24
組西保島	保育園	〃	5	40	37	6	10	10	11
川坂之通	保育園	〃	8	70	56	13	13	14	16
新下石中上	保育園	〃	6	60	50	17	11	12	10
み中保	保育園	〃	4	30	25	4	7	10	4
み中保	保育園	〃	4	30	25	4	7	10	4
み中保	保育園	〃	5	50	42	10	6	15	11
み中保	保育園	〃	7	90	83	13	22	17	31
み中保	保育園	〃	5	40	33	11	6	6	10
ず条保	保育園	〃	7	80	72	15	20	19	18
み中保	保育園	〃	4	30	23	6	5	5	7
み中保	保育園	〃	5	50	42	10	6	15	11
み中保	保育園	〃	7	90	83	13	22	17	31
み中保	保育園	〃	5	40	33	11	6	6	10
し塚山	保育園	〃	11	160	141	37	33	37	34
し塚山	保育園	〃	7	80	80	21	20	19	20
し塚山	保育園	〃	11	160	141	37	33	37	34
しまま	保育園	〃	4	40	28	8	6	8	6
しまま	保育園	〃	5	40	30	8	6	5	11

1 おひさま保育園、なごみ保育園、東光保育園は、平成27年4月1日から認定子ども園になりました。

2 帝京長岡幼稚園、長岡みのり幼稚園、明幸幼稚園は平成27年4月1日から認定子ども園になりました。

3 認定子ども園については、幼稚園部分、保育園部分を合わせた数になります。

4 なごみ保育園分園、まんまる、ソリソルーム、子どもさくら苑は平成27年4月1日から開園しました。

5 子どもさくら苑の利用定員及び児童数は地域枠のみ的人数です。

6 児童数は広域入所受託児童も含まれます。

資料 保育課

つづき

区分	保育園数及び 公立私立別	正規職員数	利用定員	児童数					
				総数	3歳未満	3歳	4歳	5歳以上	
ひわろ	公立	10	110	92	22	23	26	21	
沢島	〃	3	20	15	3	1	4	7	
和お	〃	10	90	72	27	24	18	3	
本お	〃	8	110	94	16	21	22	35	
山	〃	3	30	25	4	3	12	6	
白	〃	7	40	38	14	5	7	12	
柄	〃	5	40	33	7	6	11	9	
東	〃	6	100	81	14	21	19	27	
西	〃	3	30	24	—	9	4	11	
東	私立	16	90	118	36	21	24	37	
西	〃	11	60	73	25	15	18	15	
長	〃	24	240	246	95	51	50	50	
大	〃	17	150	128	51	21	25	31	
前	〃	17	160	161	55	35	41	30	
関	〃	18	150	174	49	42	39	44	
東	〃	25	130	151	51	33	40	27	
蔵	〃	17	120	135	59	29	26	21	
岡	〃	17	110	114	43	25	24	22	
撰	〃	20	180	167	53	39	42	33	
保	〃	15	120	124	53	26	26	19	
育	〃	23	150	145	57	31	29	28	
育	〃	18	150	167	61	35	32	39	
育	〃	22	170	178	60	33	42	43	
育	〃	19	150	145	57	31	36	21	
新	〃	22	150	174	62	38	40	34	
深	〃	15	60	71	25	15	20	11	
恵	〃	27	330	317	127	51	70	69	
東	〃	19	60	56	56	—	—	—	
太	〃	17	110	106	48	15	19	24	
保	〃	16	120	141	59	27	30	25	
育	〃	21	170	188	59	44	39	46	
育	〃	6	50	43	8	12	11	12	
育	〃	28	120	118	42	27	24	25	
育	〃	7	50	37	10	7	6	14	
育	〃	16	100	99	32	31	10	26	
育	〃	8	50	41	20	8	4	9	
育	〃	13	80	67	16	19	16	16	
育	〃	6	20	18	5	4	6	3	
育	〃	21	140	163	65	31	36	31	
育	〃	11	60	77	32	15	18	12	
育	認定こども園	30	300	275	18	90	88	79	
育	〃	30	100	118	40	30	30	18	
育	〃	14	170	164	30	48	45	41	
育	〃	14	95	90	19	27	16	28	
育	〃	21	119	99	11	28	32	28	
育	〃	13	156	150	15	50	41	44	
育	小規模保育	6	12	11	11	—	—	—	
育	〃	4	12	10	10	—	—	—	
育	〃	3	12	6	6	—	—	—	
育	〃	6	6	5	5	—	—	—	

15-50 市立へき地保育園別入園人員数

各年度4.1現在

区分	正規職員数	児童数	
		男	女
平成23年度	6	40	40
24	5	46	46
25	4	39	39
26	3	28	28
27	4	19	19
王寺川保育園	2	10	10
白樺保育園			
野積保育園	2	9	9
中野保保育園			
福戸保育園			

白樺保育園・中野保保育園・福戸保育園は、平成27年4月1日に廃園しました。
資料 保育課

15-51 児童館と児童クラブの設置及び利用状況

区分	土地の 全面積 ㎡	併設施設	建築物の 総延床面積 ㎡	児童館 の 面積 ㎡	児童館利用状況		児童クラブ利用状況	
					年間	1日平均	年間	平均 登録者数
平成22年度	386 631	関原コミュニティセンター	1 348	520	2 782	10	15 023	105
23	386 631	栖吉コミュニティセンター	1 269	107	3 033	11	13 903	100
24	391 318	希望が丘コミュニティセンター	1 453	938	6 144	21	15 223	87
25	431 030	上川西コミュニティセンター	549	120	9 151	32	15 968	102
26	429 053	大島コミュニティセンター	1 103	85	3 165	11	15 215	119
		川崎コミュニティセンター	1 106	129	3 012	11	—	—
		千手コミュニティセンター	3 143	117	1 589	6	5 617	50
		宮内コミュニティセンター	847	249	2 117	8	4 166	37
		大積コミュニティセンター	1 406	142	3 438	12	—	—
		けさじろ保育園	1 160	290	1 082	4	5 320	48
		中島コミュニティセンター	780	157	3 516	12	3 470	28
		十日町コミュニティセンター	726	134	6 916	24	—	—
		福戸コミュニティセンター	741	119	5 428	19	—	—
		豊田コミュニティセンター	776	136	392	2	7 854	77

- 1 深沢児童館は単独施設のため、併設施設はありません。
- 2 ●印は、児童クラブを実施している児童館です。
- 3 ○印は、児童クラブのみです。(児童館はなし)
- 4 千手児童館は、千手コミュニティセンター改築に伴い、平成26年5月から千手小学校内で実施中。
資料 子ども家庭課

つづき

区分	土地の 全面積	併設施設	建築物の 総延床面積	児童館 面積	児童館利用状況		児童クラブ利用状況	
					年 間	1館 1日平均	年 間	平 均 登 録 者 数
● 富 曾 亀 児 童 館	1 772	富曾亀コミュニティセンター	1 071	143	人	4	人	83
山 本 児 童 館	1 080	山本コミュニティセンター	824	146	5 035	18	—	—
● 新 町 児 童 館	680	新町コミュニティセンター	888	187	1 003	4	12 106	88
六 日 市 児 童 館	4 688	六日市コミュニティセンター	1 499	143	2 203	8	—	—
● 表 町 児 童 館	13 865	表町コミュニティセンター	639	292	1 943	7	2 721	21
● 神 田 児 童 館	991	神田コミュニティセンター	991	154	2 387	9	2 111	18
● 四 郎 丸 児 童 館	1 868	四郎丸コミュニティセンター	1 083	203	3 862	14	13 950	119
● 宮 内 児 童 館	2 100	宮内コミュニティセンター分館	997	610	790	3	14 269	92
● 新 組 児 童 館	1 778	新組コミュニティセンター	825	601	3 366	12	4 108	26
● 宮 本 児 童 館	1 996	宮本コミュニティセンター	996	186	5 945	21	—	—
● 川 崎 中 央 児 童 館	1 143	川崎コミュニティセンター分館	995	670	2 730	10	10 179	61
● 山 通 児 童 館	1 036	山通コミュニティセンター	1 133	76	666	3	3 874	29
桂 児 童 館	16 548	桂 小 学 校	3 012	—	6 869	24	—	—
● 黒 条 二 児 童 クラブ	2 876	黒条コミュニティセンター	1 269	108	1 397	5	12 578	96
● 青 葉 台 児 童 館	—	青葉台ニュータウンセンタービル	593	—	—	—	11 471	86
○ 前 川 児 童 館	11 049	前 川 小 学 校	1 920	333	600	3	6 965	68
石 坂 児 童 館	10 067	石 坂 小 学 校	2 294	—	6 617	23	—	—
山 谷 沢 児 童 館	8 820	山 谷 沢 小 学 校	2 633	—	2 301	8	—	—
下 川 西 児 童 館	15 268	下 川 西 小 学 校	2 571	—	5 176	18	—	—
● 深 沢 児 童 館	15 301	深 沢 小 学 校	2 803	—	6 676	23	—	—
● 才 津 児 童 館	15 849	才 津 小 学 校	2 195	—	1 641	6	2 260	14
● 日 越 児 童 館	2 218	日越コミュニティセンター	2 223	253	1 311	5	7 028	37
● 太 田 児 童 館	1 138	太田コミュニティセンター	1 279	110	1 592	6	8 672	74
○ 川 崎 東 児 童 クラブ	20 877	川 崎 東 小 学 校	758	—	569	2	—	—
○ 富 曾 亀 第 二 児 童 クラブ	9 620	ふ そ き 公 園 校	519	—	—	—	9 855	65
○ 上 組 第 二 児 童 クラブ	22 212	上 組 小 学 校	214	—	—	—	6 757	48
○ 上 通 児 童 クラブ	15 298	上 通 小 学 校	595	—	—	—	5 881	48
○ 中 之 高 中 央 児 童 クラブ	30 660	中 之 高 中 央 小 学 校	247	—	—	—	6 566	45
み ず ほ 児 童 館	4 969	み ず ほ 保 育 園	135	—	—	—	5 080	42
中 条 児 童 館	4 797	中 条 保 育 園	1 094	240	4 524	15	—	—
○ 越 路 児 童 クラブ(ひだまり)	2 782	越 路 児 童 交 流 会 館	910	220	4 542	16	—	—
○ 越 路 児 童 クラブ(るんるん)	54 585	越 路 地 域 交 流 会 館	991	—	—	—	16 568	143
○ わ く わ く ルーム	1 970	み し ま 交 流 セ ン ター	395	—	—	—	1 950	36
○ 日 吉 児 童 クラブ	17 077	日 吉 小 学 校	916	—	—	—	8 942	76
○ お ひ さ ま 児 童 クラブ	7 197	お ひ さ ま 交 流 セ ン ター	74	—	—	—	3 167	20
○ 和 島 児 童 クラブ	9 430	和 島 幼 稚 園	2 726	—	—	—	2 088	39
○ 大 河 津 放 課 後 児 童 クラブ	334	大 河 津 分 館	960	—	—	—	3 274	35
○ 栃 尾 南 児 童 クラブ	22 163	栃 尾 南 小 学 校	185	—	—	—	3 101	31
○ 栃 尾 東 児 童 クラブ	22 953	栃 尾 東 小 学 校	146	—	—	—	6 412	54
○ 東 谷 児 童 クラブ	16 521	東 谷 小 学 校	186	—	—	—	4 720	39
○ た ち ば な い 広 場	2 551	与 板 ふ れ あ い 交 流 セ ン ター	65	—	—	—	4 328	31
○ ふ れ あ い 広 場	759	川 口 文 化 会 館	605	—	—	—	7 164	53
	888		888	—	—	—	6 477	55

16 衛 生

休日急患診療所の利用状況 (平成26年度)

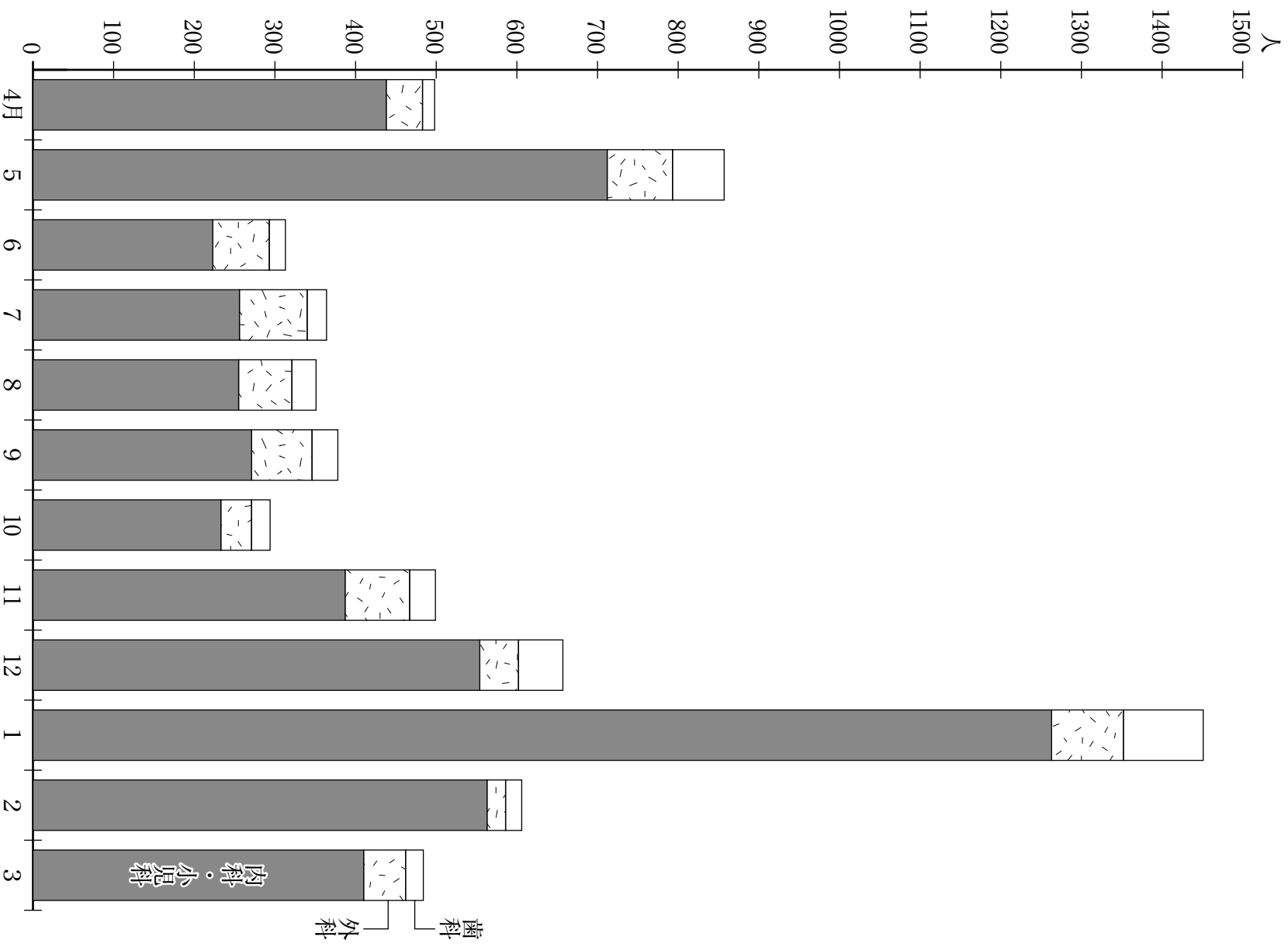

市立小・中学校児童生徒 年齢別身体計測結果 (平均身長)

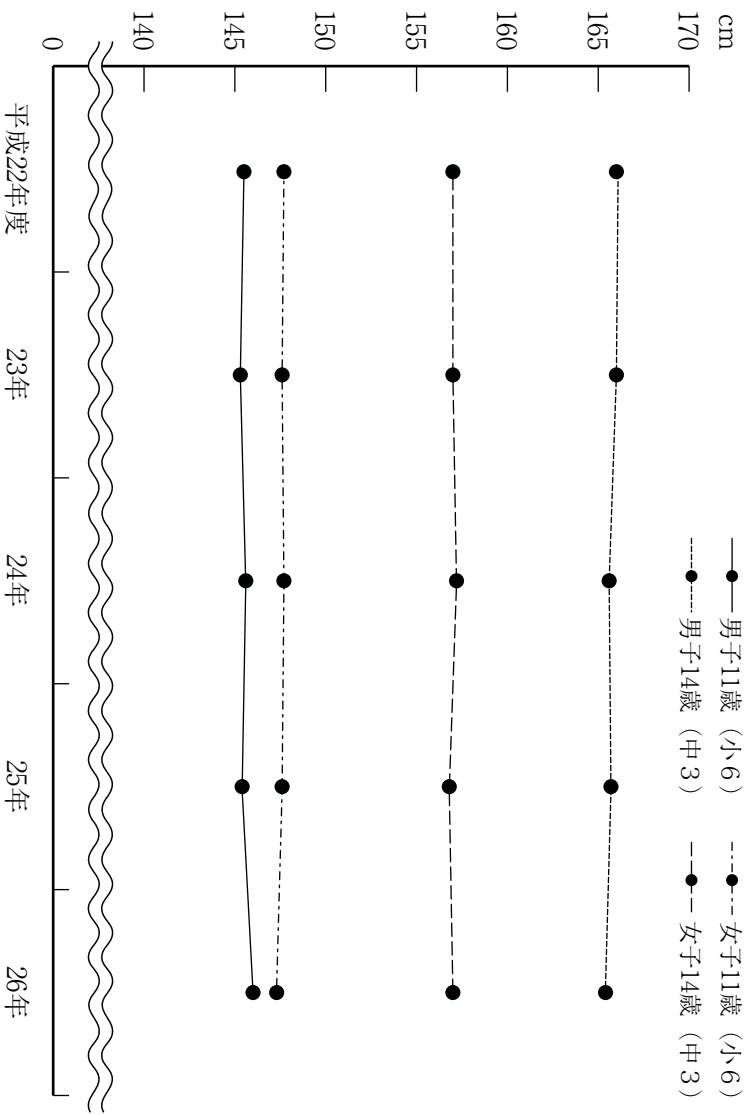

市立小・中学校児童生徒 年齢別身体計測結果 (平均体重)

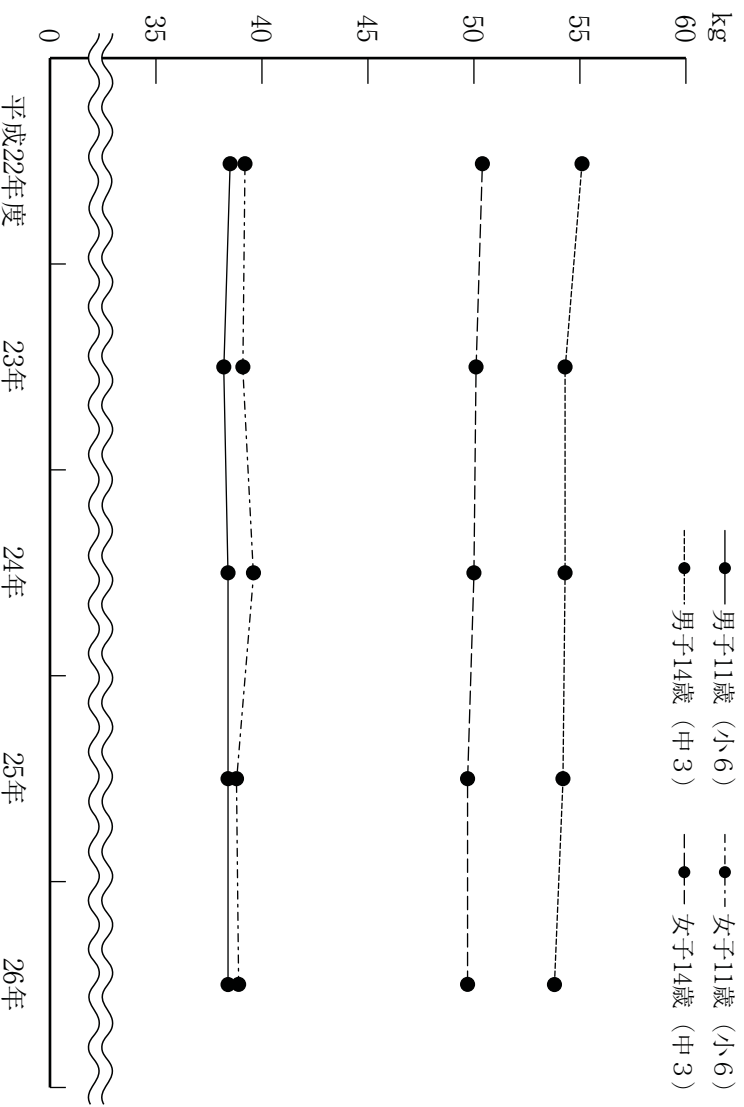

16-1 医療施設 の 状況

各年3.31現在

年次	病院		一般診療所			歯科診療所	歯科技工所	施術所		助産所		録生 登衛検査所
	施設数	病床数	施設数	有床施設数	無床施設数			あんま・はりゅうき	柔道復旧	有床	無床	
平成22年	11	4 202	183	6	70	177	127	50	154	72	—	35
23	11	4 202	181	6	71	175	127	50	158	73	—	33
24	11	4 202	183	6	71	177	126	50	162	75	—	33
25	11	4 177	185	6	71	179	123	50	158	77	—	34
26	11	4 143	182	5	70	177	123	55	163	78	—	34

資料 長岡地域振興局健康福祉環境部

16-2 医療関係 従事者数

各年12.31現在

年次	医師	歯科医師	歯科衛生士	歯科技工士	薬剤師	看護従業者			
						保健師	助産師	看護師	
平成18年	510	169	206	105	420	81	88	2 340	779
20	523	174	222	107	447	88	98	2 542	759
22	535	180	238	108	449	87	99	2 743	736
24	548	179	264	106	458	112	105	2 816	669
26	554	179	276	105	501	90	105	3 001	648

隔年の調査です。

資料 長岡地域振興局健康福祉環境部

16-3 病院診療科目別状況

各年3.31現在

年次	総数	内科	精神科	神経科	神経内科	呼吸器科	呼吸器内科	呼吸器外科	呼吸器整形外科	心臓血管外科	消化器科	消化器内科	胃腸科	消化器科(内視鏡)	単位 病院		
															循環器科	循環器内科	小児科
平成23年	1222	11	9	2	6	—	1	3	3	3	—	1	—	1	1	1	1
24	123	11	9	2	7	—	1	3	3	3	—	1	—	1	1	1	1
25	122	11	9	1	7	—	1	3	3	3	—	2	—	1	1	1	1
26	123	11	9	1	7	—	1	3	3	3	—	2	—	1	1	1	1
27	123	11	9	1	7	—	1	3	3	3	—	2	—	1	1	1	1

年次	産科	婦人科	産婦人科	眼科	耳鼻咽喉科	リハビリテーション科	放射線科	リウマチ科	心療科	歯科	歯科口腔外科	麻酔科	胃腸科	平成23年		
														循環器科	循環器内科	小児科
平成23年	1	2	4	1	5	4	6	1	4	5	5	—	1	1	1	1
24	1	2	4	1	5	4	6	1	4	5	5	—	1	1	1	1
25	—	3	4	1	5	4	6	1	4	5	5	—	1	1	1	1
26	—	3	4	1	5	4	6	1	4	5	5	—	1	1	1	1
27	—	3	4	1	5	4	6	1	4	5	5	—	1	1	1	1

資料 長岡地域振興局健康福祉環境部

16-4 死因順位

單位 人

年次	区分	第 1 位				第 2 位			
		死因	死亡数	死亡率	死因	死亡数	死亡率		
平成21年	総数	悪性新生物	893	319.8	心疾患(高血圧性を除く)	459	164.4		
	男	悪性新生物	504	369.7	心疾患(高血圧性を除く)	218	159.9		
	女	悪性新生物	389	272.2	心疾患(高血圧性を除く)	241	168.6		
22	総数	悪性新生物	887	313.8	心疾患(高血圧性を除く)	444	156.0		
	男	悪性新生物	542	393.4	脳血管疾患	202	146.6		
	女	悪性新生物	345	238.1	心疾患(高血圧性を除く)	242	167.0		
23	総数	悪性新生物	875	311.0	心疾患(高血圧性を除く)	557	198.0		
	男	悪性新生物	528	385.1	心疾患(高血圧性を除く)	250	182.3		
	女	悪性新生物	347	240.6	心疾患(高血圧性を除く)	307	212.8		
24	総数	悪性新生物	916	327.3	心疾患(高血圧性を除く)	512	183.0		
	男	悪性新生物	551	403.8	心疾患(高血圧性を除く)	251	184.0		
	女	悪性新生物	365	254.5	心疾患(高血圧性を除く)	261	182.0		
25	総数	悪性新生物	945	339.5	心疾患(高血圧性を除く)	477	171.4		
	男	悪性新生物	559	411.8	心疾患(高血圧性を除く)	228	167.9		
	女	悪性新生物	386	270.8	心疾患(高血圧性を除く)	249	174.7		

死亡率は、人口動態10万対です。

資料 長岡地域振興局健康福祉環境部

16-5 死産

單位 人

区分	総数	妊 娠 期 間 別							母		
		12～15週	16～19週	20～23週	24～27週	28～31週	32～35週	36～39週	40週以上	19歳以下	20～24歳
平成21年	50	20	16	4	1	1	3	5	—	5	11
22	78	31	25	12	3	1	3	3	—	10	9
23	46	16	12	13	2	2	1	—	—	1	8
24	63	19	26	9	4	—	2	2	1	4	4
25	46	15	18	7	2	2	—	2	—	4	10
自然	19	5	4	4	2	2	—	2	—	—	1
人工	27	10	14	3	—	—	—	—	—	4	9
不明	—	—	—	—	—	—	—	—	—	—	—

資料 長岡地域振興局健康福祉環境部

16-6 妊産婦・乳児及び子ども（幼児）の医療費助成状況

単位 円

区 分	受 給 者 数	助 成 延 件 数	医 療 費 助 成 額	
			14.5未満	14.5以上20未満
平成22年度 妊産婦 乳 児 子 ども	8 2 217 21 942	31 31 851 266 172	165 756 81 746 777 437 870 977	3 — —
23 妊産婦 子 ども	21 26 019	79 289 374	224 430 506 479 911	3
24 妊産婦 子 ども	11 29 664	83 293 020	227 960 481 145 315	—
25 妊産婦 子 ども	17 30 366	107 328 335	342 480 508 353 327	2
26 妊産婦 子 ども	12 27 494	43 354 770	81 670 555 739 026	1

1 乳児及び子どもへの医療費助成については以下のとおりです。

- (1) 平成22年9月1日から多子世帯について、通院助成が小学校6年生までに拡大されました。
- (2) 平成23年度から乳児の医療費助成を子どもへの医療費助成へ統合しました。
- (3) 平成23年9月1日から所得制限が撤廃されました。
- (4) 平成24年9月1日から多子世帯について、通院・入院助成が中学生までに拡大されました。
- (5) 平成25年9月1日から多子世帯以外の世帯について、通院助成が小学校3年生までに拡大されました。

※多子世帯…保護者が、18歳までの間にある子どもを3人以上養育している世帯
資料 福祉課

16-7 乳児健康相談状況

単位 人

年 度	対象者数	受診者数	受診率 %	健康管理上要注意		カウンプ指数 (延)		未計測	
				人 数	率	14.5未満	14.5以上20未満		20以上
平成22年度	2 225	2 127	95.6	113	5.3	39	1 972	113	3
23	2 319	2 254	97.2	268	11.9	31	2 109	114	—
24	2 215	2 156	97.3	201	9.3	37	2 007	112	—
25	2 167	2 084	96.2	178	8.5	29	2 014	87	2
26	2 194	2 048	96.0	149	7.3	31	1 929	87	1

カウンプ指数とは、栄養、体型の評価に用いられ、主に乳幼児期の小児が対象となります。
資料 子ども家庭課

16-8 1歳6か月児健康診査（一般）状況

単位 人

区分	対象者数	受診者数	受診率(%)	身体発育状況				指示区分				☆ 運動発達異常		
				やせ	普通	肥満	計測不可	問題なし	☆ 要緊精密検査	☆ 要経過観察	☆ 要治療			
平成22年度	2 305	2 262	98.1	19	2 130	112	1	1 657	116	65	283	141	15	8
23	2 234	2 188	97.9	9	2 044	135	—	1 581	109	81	254	163	20	11
24	2 302	2 266	98.4	11	2 125	130	—	1 628	136	87	280	135	21	13
25	2 199	2 160	98.2	11	2 021	128	—	1 563	129	72	238	158	32	17
26	2 169	2 131	98.3	7	1 992	132	—	1 625	129	68	268	41	26	14

区分	視覚障害	聴覚障害	内科的疾患異常				皮膚疾患	先天異常	形態異常	生活習慣上の問題	育児環境上の問題	精神発達障害	情緒行動上の問題	その他の異常	健康管理上要注意者	区分	
			循環器系疾患	血液疾患	呼吸器系疾患	消化器系疾患											泌尿器系疾患
神経感覚器系の異常	障害	障害	循環器系疾患	血液疾患	呼吸器系疾患	消化器系疾患	泌尿器系疾患	皮膚疾患	先天異常	形態異常	生活習慣上の問題	育児環境上の問題	精神発達障害	情緒行動上の問題	その他の異常	健康管理上要注意者	平成22年度
7	8	13	17	10	65	4	46	56	—	20	89	20	198	15	64	216	23
6	8	12	12	2	67	4	48	71	2	18	93	6	218	27	88	244	24
11	12	5	17	3	45	8	47	65	5	15	122	8	236	27	73	269	25
5	17	8	16	5	52	5	37	89	4	12	85	6	197	24	73	231	26
2	5	6	22	1	10	7	34	31	2	16	98	8	225	16	42	255	26

資料 子ども家庭課

16-9 1歳6か月児健康診査（歯科）状況

年 度	受診者数	むし歯罹患患者数	罹患率	1人当たりむし歯本数
平成22年度	2 260	51	2.3	0.06
23	2 188	47	2.1	0.05
24	2 263	33	1.5	0.05
25	2 199	34	1.5	0.05
26	2 132	28	1.3	0.04

資料 子ども家庭課

16-10 3歳児健康診査(一般) 状況

単位 人

区分 年度	対象者数 (健康診査回数)	受診者数	受診率(%)	身体発育状況				尿検査						
				やせ 14.5未満	普通 14.5~ 20未満	肥満 20以上	未計測	(たんぱく尿)		(糖)		(白血球)	(潜血)	
								-	+ -	+以上	-	+ -	+以上	+
平成22年度	2 379	2 304	96.8	19	2 194	89	2	2 118	58	14	2 185	3	105	49
23	2 427	2 355	97.0	14	2 241	99	1	2 158	56	19	2 230	2	97	64
24	2 304	2 245	97.4	17	2 121	104	3	1 990	123	10	2 122	1	83	74
25	2 252	2 203	97.8	23	2 103	76	1	1 968	84	11	2 059	4	106	62
26	2 328	2 246	96.5	12	2 141	91	2	1 991	65	21	2 072	4	129	77

問題なし	指示区分										診察所見(延数)			
	要指導	要精密	要経過観察	要治療	異常なし	要精検	要再検	検査せず	異常なし	要精検	要再検	検査せず	身体的発育異常	運動発達異常
1 613	121	140	213	217	1 812	20	425	47	2 130	24	116	34	18	3
1 646	142	178	135	254	1 809	20	471	47	2 141	37	130	39	14	4
1 566	163	208	99	209	1 736	35	435	38	2 097	29	93	26	15	2
1 567	165	188	92	191	1 651	40	476	36	2 021	37	116	29	21	1
1 546	202	193	121	184	1 666	31	516	33	2 074	32	117	23	12	—

神経系 感覚器 の異常	視覚 障害	聴覚 障害	内科的発病異常					皮膚 異常	先天 異常	形態 異常	生活習 慣上の 問題	育児環 境上の 問題	精神発 達障害	情緒行 動上の 問題	その他 の異常	健康管 理上要 注意者
			循環器 系疾患	血液 疾患	呼吸器 系疾患	消化器 系疾患	泌尿器 系疾患									
9	56	44	13	—	110	5	134	44	1	11	56	15	70	48	92	90
6	49	42	9	3	103	4	172	66	1	15	64	12	63	37	106	77
12	58	37	19	1	88	7	169	47	1	9	76	5	74	7	118	85
5	65	39	14	4	92	5	169	49	2	8	53	3	73	4	73	91
10	46	36	16	1	75	4	232	41	—	3	45	9	100	22	107	101

資料 子ども家庭課

16-11 3歳児健康診査(歯科) 状況

年 度	受診者数 人	むし歯罹患患者数 人	罹 患 率 %	1人当たりむし歯本数	
				本	本
平成22年度	2 301	483	21.0	0.83	
23	2 352	497	21.1	0.88	
24	2 244	422	18.8	0.71	
25	2 200	373	17.0	0.61	
26	2 244	357	15.9	0.53	

資料 子ども家庭課

16-12 予防接種実施状況

単位 人

年 度	三種混合 (百日ぜき・ジフテリア・破傷風)			四種混合 (百日ぜき・ジフテリア・破傷風(不活(ポリオ))			ジフテリア 破傷風 2期	急性灰 白髄炎 (ポリオ)	麻疹	風しん	麻疹風しん混合		
	総 数	1期初回	1期追加	総 数	1期初回	1期追加	2期	—	—	総 数	1 期	2 期	
平成22年度	9 176	6 827	2 349	/	/	/	2 246	4 293	1	—	9 756	2 229	2 309
23	9 314	7 056	2 258	/	/	/	2 220	3 868	—	2	9 464	2 179	2 157
24	7 832	5 417	2 415	/	/	/	2 087	7 265	—	1	9 669	2 332	2 364
25	/	/	/	6 741	6 557	184	1 481	/	1	1	4 401	2 149	2 252
26	/	/	/	8 144	6 378	1 766	1 802	1 133	—	—	4 355	2 097	2 258

麻しん風しん 混 合	日 本	脳 炎		インフルエンザ 高齢者	ヒ ン	小 児 肺炎 菌	子 宮 頸がん 防	水 痘	肺 炎 菌 高 齢 者	年 度
		1期初回	1期追加	2 期		2 期	高 齢 者		高 齢 者	
2 637	2 581	10 824	8 803	1 611	410	44 053	/	/	/	平成22年度
2 608	2 520	15 440	8 083	3 928	3 429	42 572	/	/	/	23
2 536	2 437	12 565	6 105	3 575	2 885	42 883	/	/	/	24
/	/	9 950	5 136	2 799	2 015	44 335	9 199	8 913	345	25
/	/	9 398	5 299	2 615	1 484	44 848	8 359	8 295	18	4 509
/	/									9 074
/	/									26

- 急性灰白髄炎(ポリオ)は平成24年9月1日に経口生ポリオワクチン2回接種から不活化ポリオワクチン4回接種に変更しました。
 - 麻疹風しん混合は平成25年度から3期4期は行っていません。
 - 三種混合は平成25年度から不活化ポリオワクチンが混合された四種混合に変更されました。
 - ヒソワクチン、小児肺炎球菌ワクチン、子宮頸がん予防ワクチンは、平成25年4月1日から定期予防接種となりました。
 - 子宮頸がん予防ワクチンは、平成25年6月14日から積極的接種勧奨を差し控えています。
 - 水痘ワクチンは平成26年10月1日から定期予防接種となりました。
経過措置として、平成26年10月1日から平成27年3月31日までの間、3歳から5歳になる前までの者についても定期接種の対象とし、1回接種を実施しました。
 - 肺炎球菌(高齢者)は平成26年10月1日から定期接種を開始しました。
- 資料 健康課・子ども家庭課

16-13 結核健康診断、予防接種状況

単位 人

区 分	B 接 種 者 数	C 接 種 者 数	エ ッ ク ス 線 検 査				精 密 検 査 結 果			
			間 接 撮 影 数 対 象 者 数	間 撮 影 者 数	直 撮 影 者 数	接 種 数	実 施 率 (%)	計	結 核 患 者	要 観 察 者
平成22年度	2 230	69 639	17 303	—	—	24.8	5	3	2	
23	2 259	70 494	16 982	—	—	24.1	1	—	1	
24	2 116	72 526	16 943	—	—	23.4	2	1	1	
25	1 806	74 334	17 426	—	—	23.4	—	—	—	
26	2 103	76 426	17 952	—	—	23.5	1	1	—	

資料 健康課・子ども家庭課

16-14 特定健康

単位 人

区分	対象者数	受診者数	受診率 (%)	肥満		正常高値血圧	高血圧	心電図	眼底	脂質代謝		肝機能	貧血	腎・尿路	
				腹囲 男： 85cm以上 女： 90cm以上	BMI 25.0 以上					尿酸	蛋白			実人数	尿蛋白・ 潜血
平成23年度 (速報値)	54 210	17 422	32.1	4 745	3 186	3 823	4 002	227	39	11 210	4 242	3 075	3 503	3 318	
平成23年度 (法定報告値)	46 537	16 161	34.7												
平成24年度 (速報値)	53 007	16 961	32.0	4 611	3 546	3 714	3 703	196	25	10 958	4 138	2 433	3 162	2 942	
平成25年度 (速報値)	51 711	17 188	33.2	4 603	3 639	3 707	3 710	213	33	11 225	3 916	2 522	3 214	3 040	
平成26年度 (速報値)	50 415	17 322	34.4	4 674	3 706	3 825	3 870	215	26	11 283	4 056	2 384	3 079	2 915	

平成23年版から統計表の形式を変更しました。

資料 健康課

16-15 特定保健指導実施者数

単位 人

年度	区分	該当者	初回面接利用者	実施率 (%)	終了者	終了率 (%)
平成22年度	動機付け支援 積極的支援計	1 279	363	28.4	386	30.2
	動機付け支援 積極的支援計	457	95	20.8	133	29.1
23	動機付け支援 積極的支援計	1 736	458	26.4	519	29.9
	動機付け支援 積極的支援計	1 274	287	22.5	296	23.2
24	動機付け支援 積極的支援計	437	136	31.1	92	21.1
	動機付け支援 積極的支援計	1 711	423	24.7	388	22.7
25	動機付け支援 積極的支援計	1 239	435	35.1	379	30.6
	動機付け支援 積極的支援計	371	130	35.0	82	22.1
26	動機付け支援 積極的支援計	1 610	565	35.1	461	28.6
	動機付け支援 積極的支援計	1 204	303	25.2	278	23.1
26	動機付け支援 積極的支援計	348	102	29.3	54	15.5
	動機付け支援 積極的支援計	1 552	405	26.1	332	21.4
26	動機付け支援 積極的支援計	1 219	252	20.7	—	—
	動機付け支援 積極的支援計	356	79	22.2	—	—
26	動機付け支援 積極的支援計	1 575	331	21.0	—	—

1 平成24年版から統計表の形式を変更しました。

2 法定報告値を使用しています。

3 平成26年度は、速報値です。

4 長岡市国保加入者のみの数値です。

資料 健康課

診 査 (長岡市国保)

受診勧奨を掲載)	総 合 判 定			メタボ判定			喫 煙	区 分							
	系	糖 代 謝	異 常 な し	保 健 指 導	受 診 勧 奨	基 準 該 当			子 備 群 該 当	判 定 不 能	服 薬 (血 圧)	服 薬 (血 糖)	服 薬 (脂 質)		
チクニレソア	実人数	尿糖	血糖	△モクロビ	異常なし	保健指導	受診勧奨	基準該当	子備群該当	判定不能	服薬(血圧)	服薬(血糖)	服薬(脂質)	喫煙	
279	11 441	784	3 287	10 888	795	5 147	11 480	2 804	1 478	13 140	5 944	928	3 958	2 010	平成23年度 (速報値)

								2 581	1 387	12 193	5 445	836	3 643		平成23年度 (法定報告値)
306	10 034	742	2 834	9 442	968	5 173	10 820	2 577	1 567	12 817	5 724	941	3 818	2 003	平成24年度 (速報値)
257	10 045	721	2 924	9 385	966	5 136	11 086	2 490	1 664	13 034	5 928	950	4 097	2 062	平成25年度 (速報値)
238	10 938	675	2 943	10 412	896	5 216	11 210	2 486	1 650	13 186	6 038	1 009	4 181	2 077	平成26年度 (速報値)

16-16 後期高齢者健康診査

単位 人

区 分	対 象 者 数	受 診 者 数	受 診 率 (%)	肥 満		正 常 高 値 血 圧	高 血 圧	心 電 図	区 分 (保 健 指 導 及 び)			腎・尿 路	尿 蛋 白
				B M I	25.0 以上				肝 機 能	貧 血	実 人 数		
平成22年度	34 416	9 967	29.0	2 220	2 920	3 077	1 252	5 755	1 907	4 254	2 761	2 417	
23	35 320	10 177	28.8	2 237	2 966	3 000	5 724	1 973	4 185	2 948	2 546		
24	35 811	10 295	28.7	2 297	3 021	2 833	5 764	2 044	3 763	2 988	2 601		
25	36 437	11 124	30.5	2 515	3 196	3 086	6 490	2 201	4 181	3 119	2 625		
26	36 629	11 206	30.6	2 519	3 399	3 093	6 493	2 178	3 993	3 123	2 681		

系	糖 代 謝			総合判定			服 薬 (血 圧)	服 薬 (血 糖)	服 薬 (脂 質)	喫 煙	区 分	
	実 人 数	尿 糖	血 糖	異 常 な し	保 健 指 導	受 診 勧 奨						
チクニレソア	実人数	尿糖	血糖	△モクロビ	異常なし	保健指導	受診勧奨	服薬(血圧)	服薬(血糖)	服薬(脂質)	喫煙	
564	6 834	679	1 616	6 567	169	1 929	7 869	5 983	772	2 835	580	平成22年度
595	6 814	787	1 826	6 516	220	2 253	7 704	6 184	794	2 924	527	23
604	6 504	757	1 769	6 154	286	2 497	7 512	6 286	822	3 035	503	24
723	6 809	774	1 857	6 435	311	2 568	8 245	6 841	940	3 387	552	25
682	7 356	776	1 986	6 965	295	2 667	8 244	6 860	986	3 459	535	26

- 1 平成23年版から統計表の形式を変更しました。
 - 2 平成23年度から心電図が検査項目ではなくなりました。
- 資料 健康課

16-17 胃がん検診状況

年度	受診者数	要精検者数	精検受診者数	精密検査結果					
				計	がん	ポリープ	潰瘍	その他	異常なし
平成22年度	12 342	283	268	283	22	85	11	117	48
23	11 896	360	336	368	20	61	31	171	85
24	11 733	301	286	315	12	76	32	128	67
25	11 725	299	288	315	19	75	16	154	51
26	11 046	323	304	347	22	73	16	183	53

- 1 精密検査結果は延数です。
- 2 その他には、胃がんの疑いが含まれています。

資料 健康課

16-18 大腸がん検診状況

年度	受診者数	要精検者数	精検受診者数	精密検査結果						
				計	がん	大腸腺腫	その他のポリープ	大腸憩室	その他	異常なし
平成22年度	14 313	739	607	636	33	221	36	45	73	228
23	16 663	1 039	881	937	73	361	59	52	99	293
24	17 111	1 046	858	924	49	362	67	74	112	260
25	19 557	1 418	1 163	1 244	67	473	69	97	160	378
26	19 007	1 209	983	1 041	59	418	59	74	143	288

- 1 精密検査結果は延数です。
- 2 その他には、大腸がんの疑い、潰瘍性大腸炎が含まれています。

資料 健康課

16-19 子宮がん検診状況

年度	受診者数	要精検者数	子宮頸部がん										子宮体部がん						
			精検受診者数	がん	精成			その他	異常なし	結果		実細胞数	不精検結果	受診者数	要精検者数	精検受診者数	がん	精検結果	
					異高	形中等	成軽			陰性	陽性							内膜増殖症	異常なし
平成22年度	8 006	146	98	7	6	13	18	12	27	／	／	16	433	12	9	—	—	6	
23	7 394	126	96	8	5	16	14	18	24	／	／	11	360	25	7	1	—	5	
24	7 522	127	99	5	8	10	29	4	17	6	16	24	3	318	20	2	—	1	
25	6 866	120	102	11	7	14	17	2	15	11	7	10	13	198	1	1	—	—	
26	5 704	51	46	2	—	3	8	1	7	3	4	5	4	／	／	／	／	／	

- 1 精密検査結果は延数です。
- 2 平成23年度より、細胞診判定が旧日母分類からベセスタシステムに変更となりました。
- 3 平成24年度から、子宮頸部がん精検結果について、区分を変更しました。「がん」、「異形性」、「その他」、「異常なし」については、組織診での結果となり、HPV検査結果及び細胞診実施数が増加となりました。
- 4 平成26年度より、子宮体部がん検診を廃止し、子宮頸がん検診のみに変更となりました。

資料 健康課

16-20 乳がん検診状況

単位 人

年 度	検診方法	受診者数	要精検者数	精検受診者数	精 密 検 査 結 果			精検結果不明					
					乳がん	疑がんの線維腺腫	乳腺症のう胞		石灰化像	その他	異常なし		
平成22年度	マンモグラフィ併用	7 663	546	491	17	4	45	74	49	42	44	212	37
23	マンモグラフィ併用	7 626	682	644	36	10	52	63	63	46	68	288	52
24	マンモグラフィ単独・併用	7 242	559	525	21	4	61	46	61	44	27	241	49
25	マンモグラフィ単独	7 312	411	390	17	—	57	25	37	41	28	149	36
26	マンモグラフィ単独	6 068	346	338	8	—	37	45	43	30	10	153	25

- 1 精密検査結果は延数です。
 - 2 平成25年度から、「マンモグラフィ単独検診」のみに移行しました。
- 資料 健康課

16-21 肺がん検診状況

単位 人

年 度	胸部エックス線検査			喀 痰 細 胞 診 断 受 診 者 数	計	精 密 検 査 結 果					
	受 診 者 数	要 精 検 者 数	精 検 受 診 者 数			受 診 者 数	要 精 検 者 数	精 検 受 診 者 数	計	乳 がん	結 核
平成22年度	27 603	827	766	659	3	3	767	21	3	410	333
23	26 812	755	696	602	2	2	698	13	—	360	325
24	26 269	503	463	576	1	1	464	7	1	294	162
25	26 178	470	430	538	—	—	430	19	1	277	133
26	26 112	446	413	620	1	1	414	13	1	272	128

- 1 精密検査結果は延数です。
 - 2 その他には、肺がんの疑いが含まれています。
- 資料 健康課

16-22 前立腺がん検診状況

単位 人

年 度	受診者数	要精検者数	精 検 受 診 者 数	精 密 検 査 結 果			精検結果不明の者	精 検 未 受 診 者
				乳 がん	その他	異常なし		
平成22年度	3 576	282	171	20	44	26	3	111
23	4 427	353	259	31	65	55	10	94
24	4 748	378	284	26	41	100	11	94
25	5 103	424	299	32	52	73	6	125
26	5 297	382	284	22	73	55	3	98

精密検査結果は延数です。
資料 健康課

16-23 休日急患診療所（内科・小児科）の利用状況

区分	開設日数	受診者数			居住地別		傷病の程度			転送数	1日平均 受診者数
		総数	大人	小人	市内	市外	重症	中症	軽症		
平成26年4月	5	438	188	250	405	33	—	3	435	3	87.6
	7	712	289	423	629	83	—	14	698	14	101.7
	5	223	80	143	201	22	—	7	216	7	44.6
	7	256	78	178	225	31	—	12	244	12	51.2
	8	255	89	166	202	53	—	7	248	7	51.0
	9	271	91	180	240	31	—	15	256	15	45.2
平成27年1月	10	233	93	140	211	22	—	9	224	9	46.6
	11	387	135	252	344	43	—	5	382	5	55.3
	7	554	278	276	489	65	—	6	548	6	92.3
	6	1 263	732	531	1 153	110	—	8	1 255	8	157.9
	8	563	265	298	524	39	—	8	555	8	112.6
	2	410	151	259	379	31	—	15	395	15	68.3
3											

資料 健康課

16-24 休日急患診療所（外科）の利用状況

区分	開設日数	受診者数			居住地別		傷病の程度			転送数	1日平均 受診者数	
		総数	大人	小人	市内	市外	重症	中症	軽症			
平成22年度	69	631	403	228	578	53	—	17	614	17	9.1	
	23	69	711	448	263	629	82	—	13	698	13	10.3
	24	71	660	438	222	606	54	—	18	642	18	9.3
	25	70	705	437	268	637	68	—	16	689	16	10.1
	26	70	751	474	277	656	95	—	32	719	32	10.7
	平成26年4月	5	45	23	22	37	8	—	—	45	—	9.0
5	7	81	52	29	72	9	—	3	78	3	11.6	
6	5	70	39	31	60	10	—	—	70	—	14.0	
7	5	84	52	32	77	7	—	2	82	2	16.8	
8	5	66	50	16	58	8	—	3	63	3	13.2	
9	6	75	44	31	66	9	—	—	75	—	12.5	
10	5	38	22	16	32	6	—	2	36	2	7.6	
11	7	80	50	30	73	7	—	6	74	6	11.4	
12	6	48	34	14	41	7	—	3	45	3	8.0	
平成27年1月	8	89	57	32	71	18	—	7	82	7	11.1	
	2	5	23	18	21	2	—	—	23	—	4.6	
	3	6	52	33	19	48	4	—	46	6	8.7	

資料 健康課

16-25 休日急患歯科診療所の利用状況

区分	診療日数	受診者数			居住地別		1日平均 受診者数
		総数	大人	小人	市内	市外	
平成22年度	69	433	353	80	363	70	6.3
23	69	434	362	72	379	55	6.3
24	71	432	372	60	361	71	6.1
25	70	406	333	73	357	49	5.8
26	70	436	369	67	380	56	6.2
平成26年4月	5	15	13	2	13	2	3.0
5	7	64	52	12	55	9	9.1
6	5	20	19	1	19	1	4.0
7	5	24	20	4	22	2	4.8
8	5	30	28	2	26	4	6.0
9	6	32	27	5	30	2	5.3
10	5	23	20	3	22	1	4.6
11	7	32	29	3	29	3	4.6
12	6	55	40	15	46	9	9.2
平成27年1月	8	99	88	11	82	17	12.4
2	5	20	17	3	17	3	4.0
3	6	22	16	6	19	3	3.7

資料 健康課

16-26 平日夜間急患診療所(内科)の利用状況

区分	開設日数	受診者数	居住地別		傷病の程度			転送数	1日平均 受診者数
			市内	市外	重症	中症	軽症		
平成22年度	243	1 096	1 006	90	—	38	1 058	38	4.5
23	244	1 040	965	75	—	37	1 003	37	4.3
24	245	1 142	1 023	119	—	30	1 112	29	4.7
25	244	1 017	948	69	—	30	987	30	4.2
26	243	1 123	1 034	89	—	34	1 069	33	4.7
平成26年4月	21	116	107	9	—	2	114	2	5.5
5	19	100	94	6	—	2	98	2	5.3
6	21	60	49	11	—	4	56	4	2.9
7	22	67	61	6	—	4	63	4	3.0
8	21	90	79	11	—	5	85	5	4.3
9	20	56	49	7	—	2	54	2	2.8
10	22	62	59	3	—	1	61	1	2.8
11	18	69	67	2	—	2	67	1	3.8
12	19	73	67	6	—	5	68	5	3.8
平成27年1月	19	177	168	9	—	3	174	3	9.3
2	19	140	132	8	—	2	138	2	7.4
3	22	113	102	11	—	2	111	2	5.1

※平成27年版から、統計表を追加しました。
資料 健康課

16-27 中越こども急患センターの利用状況

区分	開設日数	受診者数	居住地別		転送数	1日平均受診者数	
			市内	市外			
平成22年度	294	4 700	4 060	640	136	16.0	
	23	295	4 272	3 626	123	14.5	
	24	293	4 018	3 415	103	13.7	
	25	294	4 034	3 418	109	13.7	
	26	292	3 809	3 315	494	83	13.1
平成26年4月	25	353	309	44	4	14.1	
	23	315	272	43	6	13.7	
	25	274	232	42	3	11.0	
	7	26	333	295	38	11	12.8
	8	26	374	297	77	7	14.4
9	24	297	266	31	8	12.4	
10	26	290	255	35	9	11.2	
11	23	273	234	39	9	11.9	
12	23	302	270	32	6	13.1	
平成27年1月	23	372	326	46	9	16.2	
	2	330	296	34	5	14.3	
	3	296	263	33	6	11.8	

資料 健康課

16-28 保健師業務状況

単位 件

年度	保健師数	家庭訪問										健康相談	健康診査	健康教育	機能訓練	その他	
		総数	感染症	結核	福精保社	心身障害	保健福祉社	成人・老人の疾患	妊産婦	乳幼児	その他						認定調査等
平成22年度	61	5 669	—	1 271	186	2 572	67	367	720	109	377	—	—	—	—	—	—
23	60	5 395	—	972	133	2 122	323	325	644	288	588	—	—	—	—	—	—
24	59	4 642	—	1 041	136	1 988	60	299	734	124	260	—	—	—	—	—	—
25	58	4 565	—	979	172	1 753	31	326	707	380	217	—	—	—	—	—	—
26	59	4 079	2	949	187	1 682	12	225	549	214	259	—	—	—	—	—	—

資料 健康課

16-29 献血実施状況

年度	献血申込人数	献血回数	献血回数対前年度比率%	献血ルーム数	献血ルーム数対前年度比率%	献血ルーム数	献血ルーム数対前年度比率%
平成22年度	4 069	3 346	88.5	12 725	10 578	109.0	109.0
23	3 530	2 906	86.8	14 985	12 224	115.6	115.6
24	3 002	2 507	86.3	15 272	12 885	105.4	105.4
25	3 002	2 422	96.6	15 730	13 381	103.8	103.8
26	2 884	2 364	97.6	15 388	13 263	99.1	99.1

平成27年版から、献血ルームでの献血実施状況を追加し、献血バスでの献血と分割しての掲載としました。
資料 健康課

16-30 健康センター使用状況 (貸館業務)

区分	使用状況		室別使用回数				
	回数	人数	機能訓練室	健診室	健診ホール (大ホール)	調理実習室	中ホール
平成22年度	343	12 000	—	4	212	77	50
23	329	11 990	—	2	201	78	50
24	216	6 715	—	8	98	64	46
25	193	5 464	—	7	74	70	42
26	282	5 172	—	—	41	216	25
料理教室 各種健康づくり教室 講演会・研修会等	216 43 23	3 466 1 131 575		— — —	— 41 —	216 — —	— 2 23

平成26年4月、さいわいプラザへ移転しました。(移転に伴い、機能訓練室を廃止)

資料 健康課

16-31 三島保健センター使用状況 (貸館業務)

区分	使用状況		室別使用回数			
	回数	人数	健診ホール	研修室	母子健診室	調理室
平成22年度	14	470	1	6	2	5

1 調理室は平成22年10月22日にみしま会館へ移転し、貸館業務を終了しました。

2 平成23年度から都合により統計表を廃止しました。

資料 三島支所 市民生活課

16-32 市立小・中学校児童生徒 歯の検査の結果

年度	小学校		中学校	
	検査人員 人	永久歯罹患率 %	検査人員 人	永久歯罹患率 %
平成22年度	15 020	11.9	7 601	27.9
23	14 693	10.2	7 756	30.4
24	14 333	10.0	7 638	29.1
25	14 197	8.9	7 498	27.8
26	14 001	7.6	7 341	24.8

4月～6月に行われる定期健康診断の結果です。

資料 学務課

16-33 市立小・中学校児童生徒年齢別身体計測結果

(1) 平均身長 (cm)

年 度	男					女												
	小 学 校	中 学 校	小 学 校	中 学 校	子	小 学 校	中 学 校	小 学 校	中 学 校	子								
平成22年度	6歳	7歳	8歳	9歳	10歳	11歳	12歳	13歳	14歳	6歳	7歳	8歳	9歳	10歳	11歳	12歳	13歳	14歳
23	117.1	123.1	128.6	134.2	139.2	145.5	153.0	160.7	166.0	116.4	122.4	128.2	134.5	140.9	147.7	152.7	155.6	157.0
24	117.2	123.0	128.8	134.0	139.6	145.3	152.8	160.1	166.0	116.5	122.4	128.0	134.3	141.3	147.6	151.4	155.6	157.0
25	117.1	123.2	128.7	134.0	139.4	145.6	152.3	160.2	165.6	116.1	122.2	128.3	134.1	140.9	147.7	152.4	155.4	157.2
26	116.8	123.0	128.8	134.2	139.6	145.4	153.0	160.0	165.7	115.9	122.0	128.2	134.2	140.9	147.6	152.6	155.4	156.8
	117.0	122.8	128.8	134.2	139.5	146.0	152.9	160.3	165.4	116.1	122.0	127.9	134.1	141.1	147.3	152.3	155.4	157.0

(2) 平均体重 (kg)

年 度	男					女												
	小 学 校	中 学 校	小 学 校	中 学 校	子	小 学 校	中 学 校	小 学 校	中 学 校	子								
平成22年度	6歳	7歳	8歳	9歳	10歳	11歳	12歳	13歳	14歳	6歳	7歳	8歳	9歳	10歳	11歳	12歳	13歳	14歳
23	21.7	24.2	27.5	30.8	34.1	38.5	44.5	49.5	55.1	21.3	23.7	26.7	30.5	34.5	39.2	43.8	47.6	50.4
24	21.6	24.2	27.2	30.6	34.2	38.2	44.0	49.0	54.3	21.1	23.7	26.5	30.0	34.7	39.1	43.7	47.0	50.1
25	21.6	24.6	27.5	30.6	34.2	38.4	43.8	49.1	54.3	21.1	23.6	26.9	30.0	34.1	39.6	42.6	47.3	50.0
26	21.4	24.2	27.4	30.7	34.2	38.4	43.7	48.6	54.2	21.1	23.6	26.7	30.2	34.2	38.8	44.1	46.9	49.7
	21.4	23.9	27.4	30.7	34.3	38.4	43.8	48.4	53.8	21.0	23.5	26.6	30.2	35.0	38.9	43.3	47.3	49.7

(3) 平均座高 (cm)

年 度	男					女												
	小 学 校	中 学 校	小 学 校	中 学 校	子	小 学 校	中 学 校	小 学 校	中 学 校	子								
平成22年度	6歳	7歳	8歳	9歳	10歳	11歳	12歳	13歳	14歳	6歳	7歳	8歳	9歳	10歳	11歳	12歳	13歳	14歳
23	65.0	67.7	70.2	72.8	75.2	77.8	81.8	85.7	89.0	65.1	67.4	70.1	73.1	76.3	79.8	82.7	84.9	85.5
24	65.0	67.8	70.2	72.8	75.3	77.8	82.2	85.5	88.8	64.6	67.5	70.0	73.1	76.5	79.7	82.3	84.3	85.5
25	64.7	68.4	70.5	72.8	75.0	77.9	81.6	85.4	88.8	64.6	67.5	70.4	73.3	76.2	79.8	82.5	84.0	86.3
26	64.6	67.7	70.4	72.8	75.1	77.7	81.3	85.4	88.6	64.4	67.4	70.7	72.9	76.0	79.6	82.4	84.4	85.3
	64.9	67.6	70.4	72.9	75.2	78.1	81.5	85.4	88.6	64.6	67.3	70.1	72.9	76.2	79.5	82.4	84.2	85.3

4月～6月に行われる定期健康診断の結果です。

資料 学務課

16-34 畜犬関係事業の状況

年 度	鑑札交付数	狂 犬 病 子 防 接 種 数	抑 留 処 分 数		返 還 数	譲 渡 数
			捕 獲 数	犬 引 取 数		
平成22年度	807	10 137	35	19	10	26
23	716	10 005	36	16	12	26
24	669	9 842	50	31	13	28
25	645	9 671	49	26	8	28
26	581	10 353	44	11	4	22

資料 環境業務課

16-35 ごみ処理状況

(1) 燃やすごみ

年度	総数	搬入量 (t)				外来搬入			
		計	直営	委託	計	許可	計	一般	
平成22年度	67 833	37 928	1	37 927	29 905	27 820	2 085		
23	67 026	38 015	6	38 009	29 011	27 203	1 808		
24	67 571	38 398	0	38 398	29 173	27 430	1 743		
25	51 941	23 157	—	23 157	26 034	24 278	1 756		
26	52 418	22 705	—	22 705	26 000	24 601	1 399		

※平成25年から総数に生ごみ不適物等（紙おむつ等）を含む（H25：2,750、H26：3,713）

(2) 生ごみ

年度	総数	搬入量 (t)				外来搬入			
		計	直営	委託	計	許可	計	一般	
平成22年度	—	—	—	—	—	—	—		
23	—	—	—	—	—	—	—		
24	—	—	—	—	—	—	—		
25	13 075	11 369	—	11 369	4 456	4 428	28		
26	11 463	11 051	—	11 051	4 125	4 101	24		

※平成25年から総数に生ごみ不適物等（紙おむつ等）を除く（H25：2,750、H26：3,713）

生ごみ回収日に紙おむつ等も収集しているため、生ごみバイオガス発電センターから分別された不適物等は燃やすごみに含める。

(3) 燃やさないごみ・粗大ごみ

年度	総数	搬入量 (t)				外来搬入			
		計	直営	委託	計	許可	計	一般	
平成22年度	5 209	4 841	790	4 051	368	—	368		
23	5 287	4 934	819	4 115	353	—	353		
24	5 574	5 156	874	4 282	418	—	418		
25	5 697	5 293	85	5 208	404	—	404		
26	5 289	4 937	44	4 893	352	—	352		

(4) 資源物

年度	回収量 (t)						集団回収				
	びん・缶・ペットボトル	プラスチック容器包装材	古紙類	枝葉・草	古着・布	拠点回収	古紙類	金属類	空きびん	古繊維	
平成22年度	3 812	3 558	8 310	3 858	—	—	3 488	12	127	—	
23	3 840	3 456	8 045	3 972	—	82	3 148	11	129	1	
24	3 880	3 435	7 823	4 235	—	288	3 150	12	106	1	
25	3 830	3 690	7 943	3 884	22	360	3 069	13	95	—	
26	3 725	3 712	7 330	4 482	244	420	2 993	15	68	2	

平成25年から計画収集に、古着・古布及び拠点回収を追加
資料 環境施設課

16-36 し尿くみ取り等の状況

年度	し尿収集車台数	くみとり総量	し	尿	浄化槽汚泥
平成22年度	28	26 802		5 887	20 915
23	28	26 267		5 729	20 538
24	29	24 852		5 058	19 794
25	29	26 001		5 106	20 895
26	30	24 845		4 577	20 288

資料 環境施設課

16-37 公害事案の処理状況

年度	総数		大気汚染		水質汚濁		騒音		振動		悪臭		土壌汚染		その他		解決率 (%)
	受理	解決	受理	解決	受理	解決	受理	解決	受理	解決	受理	解決	受理	解決	受理	解決	
平成22年度	121	116	51	51	2	2	16	14	2	2	39	36	—	—	11	11	96
23	106	106	36	36	3	3	27	27	5	5	15	15	—	—	20	20	100
24	104	102	54	54	4	4	24	23	1	1	20	19	—	—	1	1	98
25	92	92	54	54	1	1	15	15	1	1	8	8	—	—	13	13	100
26	97	97	44	44	17	17	17	17	1	1	14	14	—	—	4	4	100

資料 環境政策課

16-38 河川水質調査結果 (平均値)

採水場所	水素イオン濃度 (PH)				生物化学的酸素要求量(BOD)				溶存酸素量 (DO)				浮遊物質質量 (SS)				大腸菌群数	
	平成24年度	平成25年度	平成26年度	平成24年度	平成25年度	平成26年度	平成24年度	平成25年度	平成26年度	平成24年度	平成25年度	平成26年度	平成24年度	平成25年度	平成26年度	平成24年度	平成25年度	平成26年度
柿川 新柿橋 (柿町) 宝田橋 (石内2) 栖吉橋 (下々条町)	7.1	7.1	7.3	1.5	1.1	1.0	11.0	11.0	11.0	7.0	10.0	7.0	1.4	2.5	5.7			
	7.6	6.9	7.5	1.5	1.2	0.8	11.0	11.0	12.0	11.0	8.0	6.0	4.1	4.6	11.5			
	7.1	6.9	7.2	4.0	1.9	2.9	9.4	10.0	10.0	12.0	14.0	7.0	1.1	1.3	1.4			

資料 環境政策課

16-39 大気汚染測定結果 (平均値)

測定地点	浮遊粒子状物質			二酸化窒素			光化学オキシダント		
	平成24年度	平成25年度	平成26年度	平成24年度	平成25年度	平成26年度	平成24年度	平成25年度	平成26年度
長岡工業高校	mg/m ³	mg/m ³	mg/m ³	ppm	ppm	ppm	ppm	ppm	ppm
城岡橋	0.016	0.015	0.014	0.006	0.008	0.008	0.033	0.032	0.033
	0.024	0.024	0.027	0.012	0.012	0.010			

資料 環境政策課
城岡橋では、光化学オキシダントは測定していません。

16-40 環境騒音測定結果 (測定地点の平均値)

単位 dB

年 度	一 般 地 域						道 路 に 面 す る 地 域					
	A		B		C		A		B		C	
	昼	夜	昼	夜	昼	夜	昼	夜	昼	夜	昼	夜
平成22年度	51	40	50	44	55	46	64	59	71	62	63	55
23	50	39	48	39	53	45	64	55	70	62	63	56
24	48	43	49	42	53	50	68	65	70	64	65	59
25	49	39	48	41	52	48	68	64	68	61	64	57
26	50	36	47	40	52	48	66	61	69	61	60	52

- 1 Aは、専ら住居の用に供される地域です。
- 2 Bは、主として、住居の用に供される地域です。
- 3 Cは、相当数の住居と併せて商業、工業等の用に供される地域です。

資料 環境政策課

17 治安・災害

火災発生件数及び損害状況

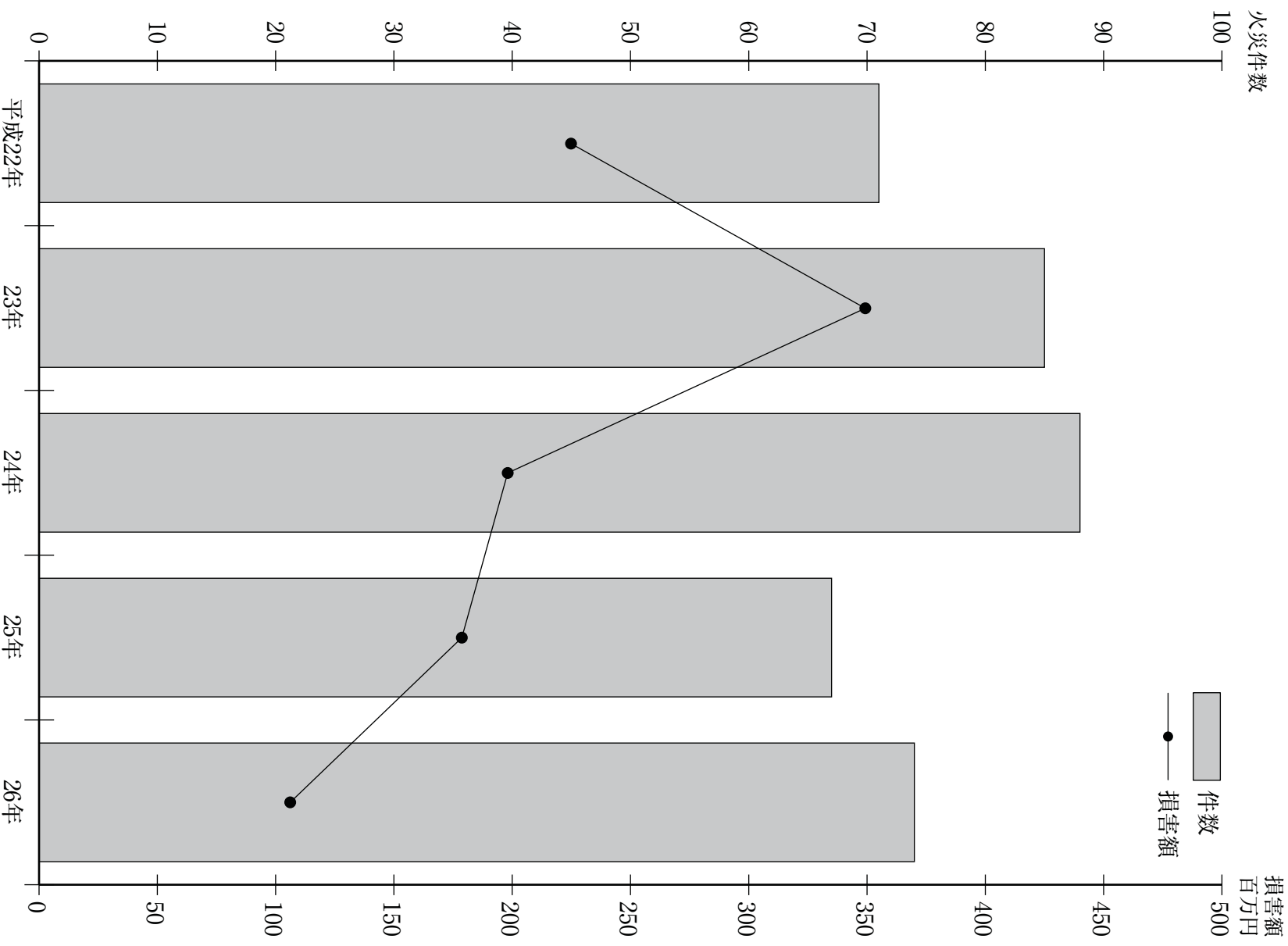

交通事故発生件数 (平成26年)

発生件数 715件

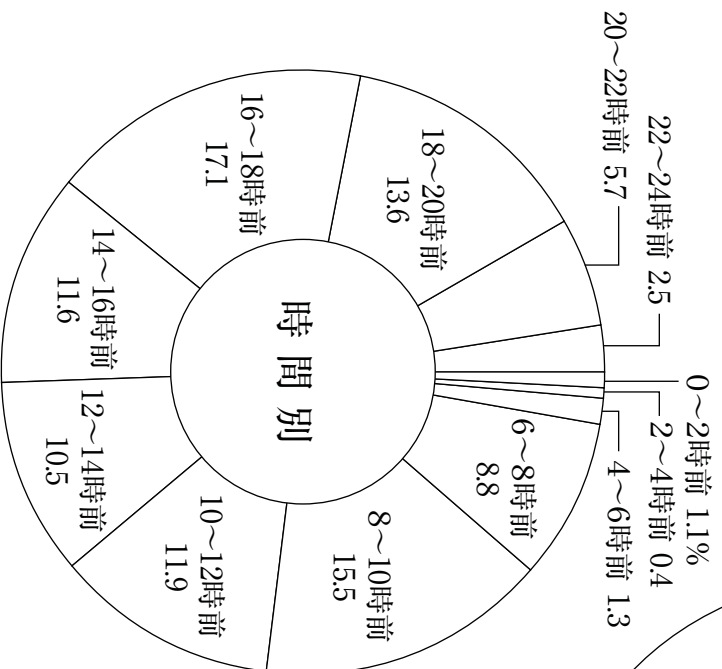
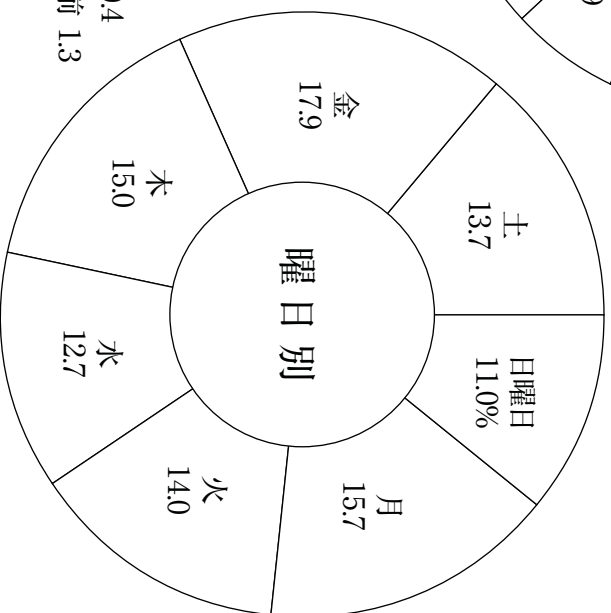
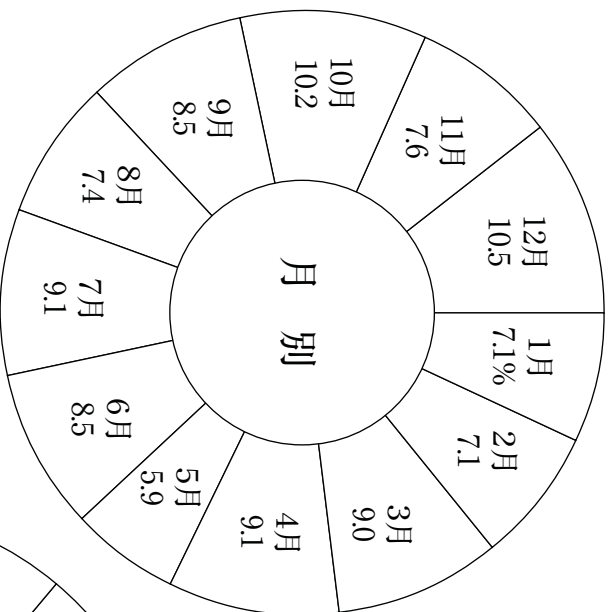

17-1 刑法犯罪種別発生・検挙件数及び検挙人員数

区 分	総 数	殺 人	強 盗	放 火	強 姦	暴 行	傷 害	脅 迫	恐 喝	
平成22年 検挙人員	発生件数 検挙件数	2 769 978	1 1	4 4	4 5	5 2	133 125	37 37	2 2	17 11
	検挙人員	758	1	7	5	2	141	46	2	11
23	発生件数 検挙件数	2 821 983	2 2	2 —	7 6	2 2	96 86	42 36	2 3	10 9
	検挙人員	725	2	—	5	1	93	41	4	10
24	発生件数 検挙件数	2 549 1 150	1 1	2 2	5 2	1 3	164 137	52 44	4 4	15 12
	検挙人員	786	1	3	2	3	142	51	9	12
25	発生件数 検挙件数	2 414 969	3 3	7 4	5 6	2 3	140 135	46 45	11 7	12 10
	検挙人員	746	3	4	4	3	155	52	7	8
26	発生件数 検挙件数	2 085 905	1 1	5 5	5 5	1 1	151 138	38 31	10 10	1 3
	検挙人員	625	1	5	3	1	154	33	10	—
窃 盗	詐 欺	横 領	偽 造	とく職	背 任	賭 博	わいせつ	その他 刑法犯	区 分	
1 960	73	11	8	—	—	—	10	504	発生件数	
596	65	5	7	—	—	—	5	113	検挙件数	
419	22	4	4	—	—	—	4	90	検挙人員	
2 040	77	4	5	—	—	—	9	523	発生件数	
663	64	8	—	—	—	—	8	96	検挙件数	
466	20	5	1	—	—	—	6	71	検挙人員	
1 713	118	4	4	—	—	—	20	446	発生件数	
738	78	5	2	—	—	—	14	108	検挙件数	
441	33	2	1	—	—	—	4	82	検挙人員	
1 609	100	2	5	—	—	—	23	449	発生件数	
579	63	2	7	—	—	—	14	91	検挙件数	
406	30	1	1	—	—	—	10	62	検挙人員	
1 343	85	9	4	—	—	—	11	421	発生件数	
509	47	5	2	—	—	—	13	135	検挙件数	
301	27	4	1	—	—	—	8	77	検挙人員	

- 1 交通関係の業務上過失致死傷は除いてあります。
 - 2 検挙人員中、触法少年の人員数は除いてあります。
 - 3 偽造の検挙人員は、詐欺に併合となっています。
 - 4 平成22年からは、平成22年3月31日の市町村合併に伴い、長岡警察署(管轄：長岡地域・越路地域・山古志地域・栃尾地域)・見附警察署(管轄：中之島地域)・与板警察署(管轄：三島地域・和島地域・寺泊地域・与板地域)・柏崎警察署(管轄：小国地域)・小千谷警察署(管轄：川口地域)の合計数値です。
 - 5 平成26年から、とく職、背任、賭博は「その他刑法犯」に併合となっています。
- 資料 長岡警察署・見附警察署・与板警察署・柏崎警察署・小千谷警察署

17-2 刑法犯罪発生・検挙件数及び検挙人員数

年次	発生件数	検挙件数	検挙人員		
			総数	男	女
平成22年	2 769	978	758	580	178
23	2 821	983	725	557	168
24	2 549	1 150	786	596	190
25	2 414	969	746	567	179
26	2 085	895	625	504	121

- 1 交通関係の業務上過失致死傷は除いてあります。
- 2 平成22年からは、平成22年3月31日の市町村合併に伴い、長岡警察署（管轄：長岡地域・越路地域・山古志地域・栃尾地域）・見附警察署（管轄：中之島地域）・与板警察署（管轄：三島地域・和島地域・寺泊地域・与板地域）・柏崎警察署（管轄：小国地域）・小千谷警察署（管轄：川口地域）の合計数値です。
資料 長岡警察署・見附警察署・与板警察署・柏崎警察署・小千谷警察署

17-3 刑法犯少年補導人員数

年次	総数	殺人	強盗	放火	強姦	暴行	傷害	脅迫	恐喝	窃盗	詐欺	横領	賭博	わいせつ	その他 刑法犯
23	216	1	—	—	—	3	8	5	2	165	—	—	—	—	32
24	148	—	—	—	—	5	6	—	7	98	—	1	—	3	28
25	173	—	—	—	—	3	15	3	—	126	—	1	—	—	25
26	78	—	—	—	—	6	2	—	—	58	1	—	—	—	11

- 1 交通関係の業務上過失致死傷は除いてあります。
- 2 触法少年を含みます。
- 3 平成22年からは、平成22年3月31日の市町村合併に伴い、長岡警察署（管轄：長岡地域・越路地域・山古志地域・栃尾地域）・見附警察署（管轄：中之島地域）・与板警察署（管轄：三島地域・和島地域・寺泊地域・与板地域）・柏崎警察署（管轄：小国地域）・小千谷警察署（管轄：川口地域）の合計数値です。
資料 長岡警察署・見附警察署・与板警察署・柏崎警察署・小千谷警察署

17-4 刑法犯少年学職別、年齢別補導人員数

年次	総数	学 職 別					年 齢 別					
		高等学校	中学校	小学校	大 学	その他 の学校	有 職	無 職	14歳 未満	14～ 15歳	16～ 17歳	18～ 19歳
平成22年	179	61	54	18	4	5	18	19	37	56	47	39
23	216	80	68	29	3	7	17	12	53	66	67	30
24	148	73	51	5	—	5	5	9	27	57	55	9
25	173	73	60	8	—	3	13	16	34	57	58	24
26	78	24	27	14	—	7	3	3	24	24	18	12

- 1 交通関係の業務上過失致死傷は除いてあります。
- 2 触法少年を含みます。
- 3 平成22年からは、平成22年3月31日の市町村合併に伴い、長岡警察署（管轄：長岡地域・越路地域・山古志地域・栃尾地域）・見附警察署（管轄：中之島地域）・与板警察署（管轄：三島地域・和島地域・寺泊地域・与板地域）・柏崎警察署（管轄：小国地域）・小千谷警察署（管轄：川口地域）の合計数値です。
資料 長岡警察署・見附警察署・与板警察署・柏崎警察署・小千谷警察署

17-5 風管適正化法 (略) による事業所の概況

各年6.30現在

年次	総数	飲食店						遊技場							
		計	料理店	パバ	キヤパ	ナイトクラブ	第5号営業	第6号営業	ダンスホール	計	パチンコ	麻雀	スリーポール	ミックスポール	ゲーム場
平成22年	219	172	115	51	6	—	—	—	—	47	23	14	—	—	10
23	224	176	119	51	6	—	—	—	—	48	23	15	—	—	10
24	277	231	168	58	5	—	—	—	—	46	22	15	—	—	9
25	285	237	164	67	6	—	—	—	—	48	24	16	—	—	8
26	239	170	113	68	7	—	—	—	—	46	25	16	—	—	10

- 5号営業は接待を伴わず、明るさが5ルクスから16ルクスの飲食店をいいます。
- 6号営業は接待を伴わず、外から見通しが困難で広さが5㎡以下の個室をもつ飲食店をいいます。
- 平成22年からは、平成22年3月31日の市町村合併に伴い、長岡警察署 (管轄：長岡地域・越路地域・山古志地域・栃尾地域)・見附警察署 (管轄：中ノ島地域)・与板警察署 (管轄：三島地域・和島地域・寺泊地域・与板地域)・柏崎警察署 (管轄：小国地域)・小千谷警察署 (管轄：川口地域) の合計数値です。
資料 長岡警察署・見附警察署・与板警察署・柏崎警察署・小千谷警察署

17-6 拘置支所入出所者数

年次	総数		受刑者		刑事被告人		被疑者		労役場留置者		観護措置(仮收容)		年間延收容人員					
	入所	出所	在所	入所	出所	在所	入所	出所	在所	入所	出所	在所						
平成22年	—	—	—	—	—	—	—	—	—	—	—	—	—					
23	198	182	16	69	62	7	109	103	6	5	4	1	15	13	2	—	—	6 400
24	176	168	24	66	66	7	88	84	10	2	3	—	20	15	7	—	—	6 157
25	165	174	15	59	61	5	86	88	8	4	4	—	16	21	2	—	—	5 925
26	122	118	19	46	40	11	69	69	8	—	—	—	7	9	—	—	—	5 942

平成21年2月12日以降、耐震改修工事のため收容業務を一時停止しました。
資料 長岡拘置支所

17-7 地裁長岡支部民事、

区分	民							事			その他
	総数	第一審通常事件	手形・小切手訴訟事件	再審	保全命令	執行・競売	その他				
平成22年	2 825	705	3	—	22	1 205	884				
23	2 748	665	—	—	18	1 209	855				
24	2 476	504	—	—	30	1 172	768				
25	2 210	432	4	—	9	1 050	712				
26	2 129	377	1	—	12	1 060	674				
受理(旧)	709	149	1	—	—	415	144				
〃(新)	1 420	228	—	—	12	645	530				
既済	1 395	258	10	—	8	593	530				
未済	734	119	—	—	4	467	144				

資料 新潟地方裁判所

17-8 長岡簡裁民事、

区分	民										事		その他
	総数	第一審通常事件	手形・小切手訴訟事件	再審	和解	督促	公示催告	保全命令	過料	共助			
平成22年	2 198	1 169	2	—	4	410	7	3	29	—	383		
23	1 740	810	2	—	4	350	4	5	44	—	377		
24	1 318	510	—	—	—	338	2	14	33	—	297		
25	1 119	398	—	—	1	330	1	1	34	—	263		
26	843	293	—	—	4	226	—	—	29	—	206		
受理(旧)	90	68	—	—	—	—	—	—	1	—	4		
〃(新)	753	225	—	—	4	226	—	—	28	—	202		
既済	773	253	—	—	4	225	—	—	28	—	196		
未済	70	40	—	—	—	1	—	—	1	—	10		

資料 新潟地方裁判所

17-9 家事審判新受事件取扱件数

年次	総数	後見開始等・保佐開始等・補助開始等		失踪宣告及びその取消		子の氏変更可		養子縁組・特別子		特別代理人選		後見人等選任		相続放棄の申		名変更可		戸訂正可		保護者選任等		その他
		後見開始等・保佐開始等・補助開始等	失踪宣告及びその取消	子の氏変更可	養子縁組・特別子	特別代理人選	後見人等選任	相続放棄の申	名変更可	戸訂正可	保護者選任等											
平成22年	3 344	176	13	703	4	53	31	1 556	21	1	335	451										
23	3 369	161	6	666	4	77	18	1 567	18	3	376	473										
24	3 368	207	11	741	4	59	23	1 389	17	2	330	585										
25	3 698	203	10	672	7	82	22	1 541	14	4	345	798										
26	3 591	186	7	653	9	75	31	1 407	17	—	60	1 196										

新潟家庭裁判所長岡支部管轄区域(長岡市, 小千谷市, 見附市, 魚沼市, 南魚沼市, 柏崎市, 三島郡, 刈羽郡, 南魚沼郡)の数値です。
資料 新潟家庭裁判所

刑事事件取扱件数

計	件						刑事事件			区分
	調			停			総数	第一審 通常事件	その他の 事件	
	商事	民事一般	宅地建物	農事	交通	公害				
6	—	3	1	2	—	417	349	68	平成22年	
1	—	1	—	—	—	426	333	93	23	
2	—	1	—	1	—	367	294	73	24	
3	—	—	—	3	—	376	292	84	25	
5	—	1	—	4	—	397	330	67	26	
—	—	—	—	—	—	85	85	—	受理(旧)	
5	—	1	—	4	—	312	245	67	〃(新)	
5	—	1	—	4	—	328	261	67	既済	
—	—	—	—	—	—	69	69	—	未済	

刑事事件取扱件数

計	件						刑事事件				区分	
	調			停			総数	第一審 通常事件	略 式 請求 事件	その 他の 事件		
	民事一般	宅地建物	農事	商事	交通	公害						特定調停
191	91	13	—	—	8	—	79	2 504	38	873	1 593	平成22年
144	76	14	—	1	12	—	41	2 224	59	852	1 313	23
124	77	10	—	1	8	—	28	2 144	47	740	1 357	24
91	74	10	1	—	5	—	1	2 239	34	672	1 533	25
85	68	7	—	—	10	—	—	2 328	29	618	1 681	26
17	14	—	—	—	3	—	—	26	3	23	—	受理(旧)
68	54	7	—	—	7	—	—	2 302	26	595	1 681	〃(新)
67	53	6	—	—	8	—	—	2 293	24	589	1 680	既済
18	15	1	—	—	2	—	—	35	5	29	1	済

17-10 家事調停新受事件取扱件数

年次	総数	夫婦の同居・協力扶助	子の監護	親権者の指定変更	扶養	推定相続人の廃除	遺産分割	婚姻中の夫婦間	婚姻外の男女間	家事審判法第23条にかかわる事項	離婚	その他
平成22年	425	1	80	22	3	1	21	209	—	11	4	73
23	479	—	131	13	2	—	30	216	—	12	2	73
24	459	—	89	21	6	—	24	204	1	8	9	97
25	441	—	114	23	—	—	33	172	2	9	3	85
26	450	—	122	27	1	—	27	168	1	15	3	86

新潟家庭裁判所長岡支部管轄区域（長岡市，小千谷市，見附市，魚沼市，柏崎市，南魚沼市，三島郡，刈羽郡，南魚沼郡）の数値です。
資料 新潟家庭裁判所

17-11 一般保護事件(車両運転に関する業務上(重)過失致死傷等を除く)の終局決定別既済人員

年次	総数	検察官送致	保護観察	児童自立支援施設等送致	少年院送致	知事・見相送致	不処分	審判不開始	その他
平成22年	355	1	37	—	9	—	34	224	50
23	332	1	28	—	5	1	25	245	27
24	250	—	22	—	3	—	33	167	25
25	271	1	34	1	8	—	37	161	29
26	137	—	16	—	5	1	17	79	19

1 業務上(重)過失致死傷等とは、業務上(重・自動車運転)過失致死傷及び危険運転致死傷を指します。

2 新潟家庭裁判所長岡支部管轄区域(長岡市、小千谷市、見附市、魚沼市、十日町市(旧松代町、旧松之山町を除く。))、柏崎市、南魚沼市、三島郡、中魚沼郡、刈羽郡、南魚沼郡)の数値です。

資料 新潟家庭裁判所

17-12 家事少年事件取扱件数(人員)

年次	家事事件						少年事件					
	受理			既済	未済	計	受理			既済	未済	
	計	旧受	新受				計	旧受	新受			
平成22年	4 393	467	3 926	4 037	356	571	84	487	500	71		
23	4 388	356	4 032	4 060	328	541	71	470	479	62		
24	4 332	328	4 004	4 022	310	428	62	366	366	62		
25	4 603	310	4 293	4 145	458	398	62	336	359	39		
26	4 637	458	4 179	4 237	400	228	39	189	200	28		

1 少年事件は人員です。

2 家事事件は人事訴訟事件を含みます。

3 新潟家庭裁判所長岡支部管轄区域(長岡市、小千谷市、見附市、魚沼市、十日町市(旧松代町、旧松之山町を除く。))、柏崎市、南魚沼市、三島郡、中魚沼郡、刈羽郡、南魚沼郡)の数値です。ただし、家事事件のうち家事審判事件及び家事調停事件について、十日町市(旧松代町、旧松之山町を除く。))、中魚沼郡は、新潟家庭裁判所十日町出張所の管轄区域ですの除きます。

資料 新潟家庭裁判所

17-13 少年学院学歴別収容者数

年次	総数	不就学	小学校			中学校			高等学校			大 学		
			卒業	中退	在学中	卒業	中退	在学中	卒業	中退	在学中	卒業	中退	在学中
平成22年	56	—	—	—	17	—	4	29	5	—	1	—		
23	54	—	—	—	10	—	4	30	10	—	—	—		
24	60	—	—	—	14	—	2	26	16	—	1	1		
25	67	—	—	—	13	—	4	39	11	—	—	—		
26	64	—	—	—	21	—	5	24	14	—	—	—		

収容者数は新送致人員です。

資料 新潟少年学院

17-14 少年学院出身県別収容者数

年次	総数	県内	東京	神奈川	埼玉	千葉	栃木	群馬	静岡	長野	その他
平成22年	56	5	13	4	2	—	8	11	1	9	3
23	54	6	10	7	2	—	10	15	—	3	1
24	60	5	26	3	1	1	7	10	1	5	1
25	67	6	26	1	3	1	9	12	—	5	4
26	64	5	26	3	—	3	9	11	—	5	2

収容者数は新送致人員です。

資料 新潟少年学院

17-15 道路別交通事故発生件数

年次	総数	国道	国道	国道	国道	国道	国道	国道	国道	県道	市道	その他			
		8号線	17号線	116号線	117号線	290号線	291号線	351号線	352号線				402号線	403号線	404号線
平成22年	(12) 1,039	(1) 117	38	4	2	(1) 4	3	(1) 72	34	8	11	(1) 17	(5) 200	(1) 480	(2) 49
23	(13) 881	(1) 94	(2) 39	6	1	6	—	73	29	9	6	20	(6) 210	(3) 352	(1) 36
24	(17) 785	(2) 80	(1) 43	8	—	8	(1) 8	(2) 60	24	(1) 7	16	(1) 21	(5) 160	(4) 316	34
25	(11) 686	(1) 90	24	5	2	6	2	(1) 53	27	(1) 9	10	(2) 11	(3) 134	(3) 280	33
26	(12) 715	(2) 63	34	7	—	1	1	53	26	5	9	(1) 19	(3) 149	(3) 304	(1) 44

1 () 内数は死亡者数で内書きです。

2 平成22年3月31日合併に伴い、国道117号線を追加しました。

資料 新潟県警察本部、新潟県県民生活課

17-16 月別交通事故発生状況

区 分	総数	1月											
		1	2	3	4	5	6	7	8	9	10	11	12
平成22年	1,039	74	84	70	62	87	75	94	110	86	97	106	94
死亡者	12	—	—	1	—	—	1	2	1	2	—	2	3
けが人	1,258	85	108	90	75	117	91	116	127	103	107	130	109
23	881	103	55	68	60	62	71	67	89	77	80	75	74
死亡者	13	1	—	1	1	—	—	1	1	1	1	5	1
けが人	1,052	118	66	88	74	75	84	76	113	101	90	83	84
24	785	62	80	54	47	81	57	57	78	62	77	62	68
死亡者	17	—	—	—	3	—	—	1	4	3	3	2	1
けが人	936	74	93	62	54	94	68	69	100	74	88	75	85
25	686	56	58	44	60	52	59	56	62	46	71	54	68
死亡者	11	1	—	—	1	3	—	1	1	1	—	2	1
けが人	843	58	74	65	71	54	86	64	81	55	91	72	72
26	715	51	51	64	65	42	61	65	53	61	73	54	75
死亡者	12	—	—	—	4	2	—	1	1	—	—	1	3
けが人	846	64	59	70	73	44	65	76	81	76	92	62	84

平成22年は、平成22年3月31日合併後の数字です。

資料 新潟県警察本部、新潟県県民生活課

17-17 曜日別交通事故発生件数

年次	総数	日曜日	月	火	水	木	金	土
平成22年	1 039	120	134	160	161	170	157	137
23	881	119	141	123	128	134	127	109
24	785	86	120	100	130	115	124	110
25	686	91	94	109	100	79	114	99
26	715	79	112	100	91	107	128	98

平成22年は、平成22年3月31日合併後の数値です。

資料 新潟県警察本部、新潟県県民生活課

17-18 時間別交通事故発生件数

年次	総数	0～2時前	2～4時前	4～6時前	6～8時前	8～10時前	10～12時前	12～14時前	14～16時前	16～18時前	18～20時前	20～22時前	22～24時前
平成22年	1 039	13	12	18	107	146	109	114	124	179	134	55	28
23	881	14	7	10	94	105	119	104	124	135	105	39	25
24	785	11	7	8	79	128	95	74	86	142	93	40	22
25	686	6	4	4	66	99	91	74	95	103	99	31	11
26	715	8	3	9	63	111	85	75	83	122	97	41	18

平成22年は、平成22年3月31日合併後の数値です。

資料 新潟県警察本部、新潟県県民生活課

17-19 交通事故種

年次	総数	無免許	飲酒運転	最高速度違反	信号無視	歩行者等妨害	指定場所一時不停止等
平成22年	289	4	13	2	42	46	78
23	194	—	12	2	37	38	34
24	180	3	13	—	20	26	45
25	162	2	7	—	25	24	41
26	208	2	10	—	27	35	56

平成22年は、平成22年3月31日合併後の数値です。

資料 新潟県警察本部、新潟県県民生活課

17-20 形態別交通

年次	総数	人										車両	
		対通行中	背面通行中	面横断中	横断歩道中	横断歩道付近横断中	その他横断中	路遊戯中	上作業中	上その他	工衝	工作物突	路外逸脱
平成22年	1 039	5	11	48	3	31	—	1	14	47	13		
23	881	8	13	38	3	34	1	4	9	34	12		
24	785	5	13	41	2	19	—	2	15	34	7		
25	686	4	7	33	6	32	—	—	16	27	9		
26	715	3	13	45	4	26	—	1	12	30	9		

平成22年は、平成22年3月31日合併後の数値です。

資料 新潟県警察本部、新潟県県民生活課

17-21 性別・年齢別交通事故死傷者数

区分	総数	傷者		死者	
		男	女	男	女
平成22年	1 270	645	613	4	8
23	1 065	569	483	9	4
24	953	469	467	11	6
25	854	423	420	6	5
26	858	433	413	8	4
3歳未満	6	2	4	—	—
3～5歳	3	2	1	—	—
6～12	21	13	8	—	—
13～15	17	10	7	—	—
16～19	41	23	17	1	—
20～24	55	34	20	1	—
25～29	65	37	28	—	—
30～39	144	65	79	—	—
40～49	149	72	77	—	—
50～59	107	57	50	—	—
60～69	99	55	42	1	1
70歳以上	151	63	80	5	3

平成22年は、平成22年3月31日合併後の数値です。

資料 新潟県警察本部、新潟県県民生活課

別当事故発生件数

車両単独	交通弱者						高校生	二輪車	年次
	歩行者	自転車	幼小中	小学生	高齢者	高校生			
104	113	173	66	338	35	69	平成22年		
71	111	117	49	282	33	56	23		
73	97	90	45	254	24	69	24		
63	101	84	41	235	20	39	25		
78	104	109	38	278	33	56	26		

事故発生件数

独	車間相互							踏切	年次
	正面衝突	追突	出会頭	面	相	互	その他		
44	29	339	282	13	7	87	16	49	平成22年
25	36	300	231	7	7	54	17	48	23
32	42	271	201	8	3	38	22	30	24
27	23	240	166	6	4	44	12	30	25
39	28	229	172	7	7	46	16	28	26

17-22 交通災害共済事業の状況

区分	加入状況			給付件数			給付総額	給付率
	加入者数	会費	加入率	合計	死亡	その他		
平成22年度	人	千円	%	件	件	件	千円	%
23	157 813	78 907	55.25	458	8	450	41 940	53.15
24	156 342	78 171	54.98	431	9	422	45 240	57.87
25	150 826	75 413	53.32	442	9	433	48 640	64.50
26	147 389	73 695	52.43	385	10	375	46 820	63.53
	140 688	70 344	50.33	386	15	371	56 770	80.70

加入率は各年度4月1日の住民基本台帳人口及び外国人登録者数により算出されます。

資料 市民活動推進課

17-23 事故別救急出場状況

区分	総数	火災	自然災害	水難	交通	労働災害	運動競技	一般負傷	加害	自損行為	急病	その他
平成22年	9 149	54	1	12	861	127	77	1 256	37	205	5 770	749
23	8 591	11	1	6	951	128	77	1 183	35	143	5 448	608
24	9 511	70	16	4	830	137	60	1 355	46	158	6 030	805
25	8 832	25	4	3	892	138	60	1 277	38	118	5 646	631
26	9 776	57	10	8	849	140	87	1 413	46	166	6 219	781
	9 050	18	—	1	943	140	87	1 325	37	111	5 783	605
	9 882	49	21	14	875	125	80	1 339	30	173	6 427	749
	9 207	8	7	6	1 003	125	79	1 249	24	122	5 972	612
	9 939	50	2	12	794	134	80	1 386	30	210	6 427	814
	9 255	9	1	6	891	133	79	1 302	27	140	6 012	655

川口地域の数値については、常備消防業務を小千谷市に事務委託しているため含まれません。

資料 消防本部

17-24 月別救急出場状況

年次	総数	月別											
		1月	2月	3月	4月	5月	6月	7月	8月	9月	10月	11月	12月
平成22年	9 149	781	671	710	686	740	737	808	937	769	801	747	762
23	9 511	858	715	850	744	762	712	910	880	779	798	696	807
24	9 776	943	864	799	766	721	681	850	894	709	837	844	868
25	9 882	922	814	775	778	870	748	818	899	786	778	818	876
26	9 939	823	763	809	752	818	770	863	1 020	746	806	811	958

川口地域の数値については、常備消防業務を小千谷市に事務委託しているため含まれません。

資料 消防本部

17-25 時刻別救急出場状況

年次	総数	時刻別											
		0～3時前	3～6時前	6～9時前	9～12時前	12～15時前	15～18時前	18～21時前	21～24時前				
平成22年	9 149	542	529	1 218	1 607	1 491	1 497	1 342	923				
23	9 511	518	536	1 282	1 778	1 471	1 521	1 436	969				
24	9 776	593	545	1 363	1 839	1 502	1 478	1 478	978				
25	9 882	596	589	1 325	1 759	1 628	1 503	1 494	988				
26	9 939	600	521	1 258	1 835	1 651	1 524	1 540	1 010				

資料 消防本部

17-26 消防施設及び機動力

各年4.1現在

区分	自動車台数											機動力										
	救急自動車			指揮隊			指令車			救助工作車		消防化学	消防折はしご自動車	消防ポンプ自動車	消防ポンプ自動車	消防ポンプ自動車	小型動力ポンプ付きク	小型動力ポンプ付きク	警鐘台兼ホース乾燥台	ホース乾燥柱	車庫・機器器具置場	
計	消防ポンプ自動車	消防ポンプ自動車	消防ポンプ自動車	消防折はしご自動車	消防ポンプ自動車	消防化学	救助工作車	指令車	指揮隊	指揮隊	救急自動車	連絡車	資機材搬送車等	ポンプ付き積載車	小型動力ポンプ付き	軽積載車	小型動力ポンプ付き	小型動力ポンプ付き	小型動力ポンプ	警鐘台兼ホース乾燥台	ホース乾燥柱	車庫・機器器具置場
平成23年	289	22	8	1	1	2	4	4	2	2	3	17	21	4	84	106	10	138	87	106	328	
24	289	22	8	1	1	2	4	4	2	2	3	17	21	4	82	108	10	138	77	101	328	
25	288	20	8	1	1	2	4	4	2	2	3	17	21	4	80	111	10	136	65	101	324	
26	288	20	8	1	1	2	4	4	2	2	3	17	20	5	75	116	10	133	54	101	325	
27	288	19	8	1	1	2	4	4	2	2	3	17	20	6	71	121	9	131	47	101	324	
消防本部	6	—	—	—	—	—	—	2	—	—	—	4	—	—	—	—	—	—	—	—	—	
長岡消防署	17	3	1	1	1	1	1	—	2	—	3	1	3	—	—	—	—	3	—	—	1	
長岡原出張所	5	1	—	—	—	—	—	—	—	—	2	1	—	—	—	—	—	1	—	—	—	
新越路出張所	4	1	1	—	—	—	—	—	—	—	1	1	—	—	—	—	—	1	—	—	—	
越路出張所	4	1	1	—	—	—	—	—	—	—	1	1	—	—	—	—	—	1	—	—	—	
川崎出張所	3	—	—	—	—	—	1	—	—	—	—	1	—	—	—	—	—	1	—	—	—	
川内出張所	3	1	1	—	—	—	—	—	—	—	—	1	—	—	—	—	—	1	—	—	—	
宮内出張所	3	1	—	—	—	—	—	—	—	—	—	1	—	—	—	—	—	1	—	—	—	
山古志出張所	3	1	—	—	—	—	—	—	—	—	—	1	—	—	—	—	—	1	—	—	—	
小国出張所	3	1	—	—	—	—	—	—	—	—	—	1	—	—	—	—	—	1	—	—	—	
与板消防署	10	1	1	—	—	—	1	1	—	—	3	2	1	—	—	—	—	1	—	—	1	
中之島出張所	2	—	—	—	—	—	—	—	—	—	1	1	—	—	—	—	—	—	—	—	—	
寺泊出張所	8	1	1	—	—	—	—	—	—	—	2	2	2	2	—	—	—	1	—	—	1	
板尾消防署	10	2	—	—	—	1	1	1	—	—	2	3	—	—	—	—	—	—	—	—	1	
合計	78	13	8	1	1	2	4	4	2	—	17	20	6	—	—	—	—	12	—	—	11	
消防本部	2	—	—	—	—	—	—	—	2	—	—	—	—	—	—	—	—	—	—	—	—	
長岡中央方面隊	11	—	—	—	—	—	—	—	—	—	—	—	—	5	4	2	1	—	—	2	12	
長岡南部方面隊	14	—	—	—	—	—	—	—	—	—	—	—	—	3	9	2	2	—	—	4	16	
長岡北部方面隊	16	—	—	—	—	—	—	—	—	—	—	—	—	4	10	2	2	—	—	5	18	
長岡川西方面隊	11	1	—	—	—	—	—	—	—	—	—	—	—	2	6	2	4	—	—	2	15	
長岡西部方面隊	16	1	—	—	—	—	—	—	—	—	—	—	—	5	9	1	2	—	—	6	20	
中之島方面隊	17	1	—	—	—	—	—	—	—	—	—	—	—	7	9	—	25	10	—	—	44	
越路方面隊	23	—	—	—	—	—	—	—	—	—	—	—	—	—	23	—	—	—	16	—	23	
三島方面隊	15	—	—	—	—	—	—	—	—	—	—	—	—	3	12	—	—	—	—	—	15	
山古志方面隊	12	—	—	—	—	—	—	—	—	—	—	—	—	1	11	—	—	—	—	—	12	
小国方面隊	6	—	—	—	—	—	—	—	—	—	—	—	—	—	6	—	20	—	—	23	26	
和島方面隊	8	—	—	—	—	—	—	—	—	—	—	—	—	2	6	—	6	—	—	9	14	
寺泊方面隊	19	—	—	—	—	—	—	—	—	—	—	—	—	7	12	—	4	—	—	2	23	
板尾方面隊	15	2	—	—	—	—	—	—	—	—	—	—	—	11	2	—	44	21	—	—	59	
与板方面隊	12	1	—	—	—	—	—	—	—	—	—	—	—	11	—	—	—	—	—	—	11	
川口方面隊	13	—	—	—	—	—	—	—	—	—	—	—	—	10	2	—	—	9	—	—	8	
合計	210	6	—	—	—	—	—	—	3	—	—	—	—	71	121	9	119	47	—	90	324	

1 自動車台数の計には、小型動力ポンプの台数は含まれません。
資料 消防本部

17-27 消防水利の状況

各年4.1現在

区分	消 火 栓			防 火 水 槽						消 防 用 井	学 校 プ ー ル 等 取 水 設 備	計
	計	上 水 道	簡易水道	計	容 量 (m³)			20未満				
					40以上	39~20	20未満					
平成23年	6 083	5 795	288	1 398	949	286	163	—	—	—	32	7 513
24	6 107	5 819	288	1 393	948	284	161	—	—	—	34	7 534
25	6 145	5 854	291	1 389	946	283	160	—	—	—	34	7 568
26	6 158	5 867	291	1 387	946	283	158	—	—	—	33	7 578
27	6 169	5 878	291	1 387	948	282	157	—	—	—	33	7 589
長岡地域	3 761	3 761	—	327	305	19	3	—	—	—	21	4 109
中之島地域	358	358	—	187	44	64	79	—	—	—	—	545
越路地域	282	282	—	97	88	7	2	—	—	—	2	381
三島地域	166	166	—	116	99	16	1	—	—	—	—	282
山古志地域	128	—	128	72	71	1	—	—	—	—	1	201
小国地域	195	188	7	123	68	29	26	—	—	—	1	319
和島泊地域	176	176	—	43	31	8	4	—	—	—	1	220
寺泊地域	438	438	—	66	30	17	19	—	—	—	—	504
与板地域	361	312	49	185	65	107	13	—	—	—	6	552
川口地域	197	197	—	64	47	7	10	—	—	—	1	262
資料	107	—	107	107	100	7	—	—	—	—	—	214

消防本部

17-28 市消防団員数

各年4.1現在

区 分	総 数	団 長	副団長	分団長	副分団長	部 長	班 長	団 員
平成23年	4 400	1	23	181	86	350	611	2 955
24	4 400	1	20	188	84	350	610	2 977
25	4 400	1	20	187	84	349	610	2 960
26	4 400	1	21	193	84	352	603	2 907
27	4 400	1	20	199	81	350	601	2 860
正副団本部	5	1	4	—	—	—	—	—
長岡本部	41	—	—	8	1	2	1	28
長岡中部	177	—	—	12	5	17	24	118
長岡南部	265	—	—	14	6	22	32	190
長岡西部	305	—	—	12	4	21	36	231
長岡中越	227	—	—	12	4	19	30	161
長岡之越	298	—	—	12	6	24	38	217
中山古	482	—	—	16	8	43	77	337
三島古	372	—	—	13	5	27	45	281
越路古	222	—	—	13	5	20	30	153
山古志古	118	—	—	9	4	15	22	67
小国古	251	—	—	13	5	26	46	160
和島泊古	231	—	—	13	5	15	24	173
寺泊古	245	—	—	14	8	23	43	156
与板古	514	—	—	13	6	36	43	368
川口古	164	—	—	12	4	15	23	109
資料	195	—	—	13	5	25	40	111

階級ごとの定員について団長以外は定めていません。

資料 消防本部

17-29 火災発生状況

年次	総数	火災発生件数			建物焼損棟数			損害額(千円)	死者(人)	負傷者(人)								
		建物全焼	火災部分焼	火災ぼや	全焼	半部分焼	火災ぼや											
平成22年	71	20	5	12	23	—	8	—	3	26	7	23	37	224 873	1	16		
23	85	63	20	7	17	19	—	13	—	9	22	9	34	349 261	6	29		
24	88	65	16	5	13	30	1	—	11	—	12	21	5	28	46	198 097	5	23
25	67	55	15	3	15	22	—	1	3	—	8	19	4	24	36	178 714	7	12
26	74	57					1	5	—	11	22	4	25	26	106 171	7	11	

- 1 川口地域の数値については、常備消防業務を小千谷市に事務委託しているため含みません。
- 2 平成26年から「建物火災」は総数のみになり、「建物焼損棟数」を追加しました。
- 3 平成26年から「火災件数」に「船舶火災」を追加しました。

資料 消防本部

17-30 月別火災発生状況

単位 千円

区分	件数	総数	1月						2	3	4	5	6
			1	2	3	4	5	6					
平成22年	件数 損害額	71 224 873	4 36 184	4 25	6 14 998	9 20 632	5 15 909	7 20 230					
23	件数 損害額	85 349 261	4 306	7 16 705	9 32 090	11 40 779	7 11 728	9 20 433					
24	件数 損害額	88 198 097	13 55 988	5 1 606	9 32 090	11 40 779	8 11 728	6 20 433					
25	件数 損害額	67 178 714	1 5 705	11 83 344	4 11 722	6 4 091	6 1 109	3 840					
26	件数 損害額	74 106 171	12 8 983	9 4 861	7 21 398	11 4 532	8 16 120	2 637					

区分	件数	損害額	平成22年														
			7	8	9	10	11	12	1	2	3	4	5	6			
7	8	3 708	5	4	6	5	8	件数 損害額	5	5	8	8	8	8	8	8	8
8	7	23 642	9	8	8	5	5	件数 損害額	5	5	5	5	5	5	5	5	5
5	11	4	1	10	5	5	5	件数 損害額	5	5	5	5	5	5	5	5	5
13 234	8 066	3 250	388	1 100	9 435	24											
7	4	13	1	8	3	25											
9 783	28 760	7 468	—	24 130	1 762												
4	2	6	5	1	7	26											
1 162	4 639	6 786	3 884	1 650	31 519	4 532	8	2									

川口地域の数値については、常備消防業務を小千谷市に事務委託しているため含みません。

資料 消防本部

17-31 建築物等の用途

区分	単位	総数	一般住宅	店舗併用住宅	併作業用住宅	併事務所用住宅	寄宿舎の類	アパート・診療所の類	病院・社寺の類	学校・幼稚園・遊戯場の類	映画館・公衆浴場	旅館の類
平成22年	件数	71	26	—	1	—	12	—	—	—	—	—
	焼損床面積 (a)	5 743 (—)	2 121	—	442	—	303	—	—	—	—	—
損害額	千円	224 873	109 565	—	27 395	—	8 595	—	—	—	—	—
23	件数	85	33	—	—	—	8	—	—	—	—	—
	焼損床面積 (a)	4 616 (—)	3 428	—	—	—	29	—	—	—	—	—
損害額	千円	349 261	222 401	—	—	—	4 479	—	—	—	—	—
24	件数	88	33	2	1	—	5	—	2	1	—	—
	焼損床面積 (a)	3 521 (—)	2 122	133	270	—	55	—	2	6	—	—
損害額	千円	198 097	106 886	16 451	6 263	—	6 011	—	932	2 150	—	—
25	件数	67	17	1	1	1	7	—	1	1	—	—
	焼損床面積 (a)	2 390 (34)	1 303	—	310	143	85	—	68	108	—	—
損害額	千円	178 714	59 090	—	5 705	3 986	14 166	—	2 126	71 957	—	—
26	件数	74	22	2	2	1	6	—	1	—	—	—
	焼損床面積 (a)	2 459 (12)	1 360	127	343	92	30	—	—	—	—	—
損害額	千円	106 171	55 730	10 618	4 336	14 831	1 545	—	—	—	—	—

1 「林野」の焼損面積は、火災報告取扱要領に基づき (a) で示し外書きです。

2 川口地域の数値については、常備消防業務を小千谷市に事務委託しているため含みません。

資料 消防本部

17-32 原因別火

年次	総数	たばこ	こころ	かまど	風呂	炬	焼却	ストーブ	こたつ	ボイラ	煙突・煙道	排気管	電気機器	電気装置
平成22年	71	5	8	—	—	—	1	9	—	—	1	2	1	3
23	85	7	8	—	—	—	1	5	1	—	1	1	2	—
24	88	9	8	—	3	—	1	4	—	—	2	3	2	2
25	67	7	5	—	2	—	—	1	—	—	2	1	—	3
26	74	9	6	—	1	1	—	5	—	—	1	—	—	1

川口地域の数値については、常備消防業務を小千谷市に事務委託しているため含みません。

資料 消防本部

別 火 災 発 生 状 況

飲食店の 種類の 理	店 舗	事 務 所	工 場・作 業場	畜 舎の 類	倉 庫・物 置	車 庫	休 工 事 現 場	そ の 他 の 建 物	車 両	船	林 野	そ の 他	区 分
2	1	—	8	8	8	1	—	1	8	—	—	3	3件 数
—	—	—	1 928	874	—	—	—	75	—	—	(一)	—	焼損床面積 平成22年
17	47	—	55 577	18 363	12	—	—	1 181	4 093	—	—	28	損 害 額
1	1	1	7	8	1	—	—	3	13	—	—	9	件 数
—	—	—	850	181	125	—	—	3	—	—	(一)	—	焼損床面積 23
1	35	348	99 191	7 539	6 016	—	—	205	2 747	—	—	6 299	損 害 額
—	1	—	10	4	4	—	—	2	11	—	—	12	件 数
—	—	—	377	124	157	—	—	275	—	—	(一)	—	焼損床面積 24
—	1	—	19 629	30 993	3 918	—	—	333	4 405	—	—	125	損 害 額
2	—	1	7	9	3	—	—	4	3	—	1	8	件 数
36	—	77	52	140	—	—	—	68	—	—	(34)	—	焼損床面積 25
6 331	—	526	1 362	3 655	—	—	—	9 093	570	—	—	147	損 害 額
—	3	—	6	8	3	—	—	3	5	—	1	11	件 数
—	—	—	—	461	37	—	—	9	—	—	(12)	—	焼損床面積 26
—	678	—	321	12 414	546	—	—	3 416	1 369	—	—	367	損 害 額

災 発 生 件 数

配 電 灯・電 話等 の 線	内 燃 機 関	配 線 器 具	火 あ そ び	ラ イ ツ ク タ チ ・ 1	た き 火	切 断 機 ・ 機	灯 火	衝 突 の 火 花	取 灰	火 入 れ	放 火	放 火 の 疑 い	そ の 他	不 明 ・ 調 査 中	年 次
1	—	2	2	3	5	1	2	—	—	1	2	1	11	10	平成22年
1	—	1	—	—	8	—	—	—	1	—	15	4	8	21	23
3	1	—	—	1	3	1	2	1	—	1	8	3	15	15	24
3	—	1	2	—	2	2	—	1	1	1	8	4	7	14	25
2	—	—	—	1	4	1	1	—	1	2	18	—	11	9	26

17-33 気象災害状況

災害名	災害期日	災害発生の要因	罹災区域	被害の状況			人的状況	対策その他
				被害 家屋(戸)	農地(ha)	土木(か所)		
42年 8月 水害	42.8.28 ～8.29	日本海低気圧に伴った 前線活動により集中豪 雨となった。	市内 低地域	床上浸水 42 床下浸水 1,770 被害総額 54,640千円	流埋 6 冠水 334 堤防 8	道路 42 橋梁 2 堤防 8	死者 2	水害対策本部設置 消防団、水防団出動 最大日雨量 28日 93mm、 最大時間雨量 29日 30mm 29日 午前5～9時 雨量 83mm
43年 豪雪	43.1.31 ～4.15	1月末からの雪は3月 月上旬までつづき、220 cm以上の積雪は2月4 日から3月6日までつ づいた。	市内全域	全壊 12 半壊 1 床上浸水 17 床下浸水 104 被害総額 1,213,323千円	流埋 0.5 冠水 2478	道路 112 堤防 49	死者 3	雪害対策本部設置 消防団、水防団出動 降雪累計 874cm 最深積雪 2月18日 240cm 日降雪量の最大 12月22日 45cm
44年 豪雪	43.12.16 ～44.4.5	寒気団の南下で年末か ら1月3日までと、1 月13日から再び大雪と なった。	市内全域	全壊 15 半壊 5 床上浸水 2 床下浸水 10 被害総額 1,146,300千円	水路 11 農道 2	道路 15 堤防 5	重傷 2	雪害対策本部設置 最深積雪 1月16日 186cm 日降雪量の最大 12月31日 69cm
44年 8月 水害	44.8.8 ～8.12	前線が停滞活発化し11 日夜半から12日早朝に かけ集中豪雨あり。波 海川中沢橋上流左岸60 m、信濃川福島江取入 口右岸60mが決壊し た。	市内 低地域	床上浸水 139 被害総額 49,109千円	冠水 165	堤防 2	死者 1	信濃川が警戒水位を142cm 超えた。 信濃川最高水位 12日 8時 21m92 最大日雨量 10日 39mm 最大時間雨量 11日 18.5mm
47年 7月 水害	47.7.13 ～7.14	魚沼地方に80mm位の 大雨があり、信濃川が増 水した。	市内 大川原町	被害総額 59,748千円		堤防 1		信濃川右岸150m崩壊 消防団、水防団出動
48年 8月 水害	48.8.7	長岡市を中心に集中豪 雨あり、4時から8 時に136.5mmの雨量が あった。 東大新江堤防8か所が 決壊した。	市内 低地域	床上浸水 109 床下浸水 2741 被害総額 24,370千円		堤防 8		日雨量 136.5mm 最大時間雨量 78mm
49年 豪雪	48.12.4 ～49.4.13	12月23日～24日にか け豪雪となった。	市内全域	全壊 3 床下浸水 6				自衛隊、消防団出動 最深積雪 2月13日 235cm 日降雪量の最大 12月23日 75cm
53年 6月 水害	53.6.25 ～6.27	25日から28日まで梅雨 前線が停滞したため、 降りはじめてからの総 雨量445mmとなり、市 内の中小河川の決壊と 氾濫により浸水被害が 発生した。	市内全域	全壊 1 床上浸水 117 床下浸水 2,324,170千円	流埋 0.5 冠水 2478	道路 112 堤防 49		臨時水害対策室設置 消防団、地元住民出動 信濃川最高水位 27日17時 22m21 総雨量 445mm 最大日雨量 26日 191mm

つづき

災害名	災害期日	災害発生の要因	罹災区域	被害		状況	況	対策その他			
				家屋(戸)	農地(ha)						
平成7年7月水害	7.7.11～7.17	北陸地方に停滞した梅雨前線による断続的な降雨で、土砂崩れが生じ、土木施設、農地等にも被害が発生した。	市内全域	床上浸水 床下浸水 被害総額 200,888千円	12 290 200,888千円	冠水 47	道路 橋梁 堤防	59 2 27	1 1 1	死亡 1	消防団、地元住民出動 17日避難勧告 御山町住民 112名 信濃川最高水位 12日17時 21m47 17日正午 20m33 総雨量320mm
7年8月水害	7.8.10～8.11	前線が停滞したため、正午から夕方にかけての集中豪雨で土砂崩れが発生、猿橋川左岸堤防が富島町地内で決壊した。	市内全域	全壊 半壊 床上浸水 床下浸水 被害総額 315,868千円	1 1 79 1554	冠水 170	道路 橋梁 堤防	61 1 30	1 1 1	死亡 1	消防団、地元住民出動 総雨量 245mm 最大時間雨量 42mm
16年7月新潟・福島豪雨	16.7.12～7.13	7月12日から13日にかけて、日本海から東北南部にのびる梅雨前線の活動が活発化したため、新潟県中越地方や福島県会津地方で記録的大雨となった。このため、刈谷田川、猿橋川などで堤防が決壊した。	新組・山本・富貴亀地区	全壊 (流失1) 半壊 一部損壊 床上浸水 床下浸水 被害総額 1,982,867千円	10 冠水 6 5 687 1030	流埋 冠水 986	道路 (農道、林道含む) 河川 92 (農業用水路、土砂崩落等含む)	294 92	1 1 1	死亡 1	長岡市災害対策本部設置 (16.7.13～16.8.11) 災害救助法適用(16.7.13) 激甚災害適用 避難勧告(新組地区の一部、山本地区の一部) 避難所設置(山本コミュニティセンター、神田小学校、北中学校、川崎東小学校) 自衛隊派遣要請 信濃川最高水位 13日15時10分 18.2m 13日総雨量 225.0mm
16年10月新潟県中越大地震	16.10.23	10月23日午後5時56分頃、新潟県中越地方の深さ13kmでM6.8の地震が発生。新潟県川口町で震度7、小千谷市、山古志村、小国町で震度6強、長岡市、十日町市、栃尾市などで震度6弱を観測した。また、同日午後6時11分頃にM6.0、午後6時34分頃にM6.5の地震が発生し、いずれも最大震度6強を観測した。	市内全域	全壊 大規模半壊 1025 半壊 5887 一部損壊52456	1486 1025 5887	死者 12 負傷者 2108	道路 河川	34 4	1 1	死亡 12 負傷者 2108	長岡市災害対策本部設置 (16.10.23～20.3.31) 災害救助法適用 (16.10.23) 激甚災害指定(16.12.1) 避難勧告 (山本、太田、六日市、宮内、栖吉、山通地区等) 避難所は、最大時(10月25日)で125箇所設置 自衛隊派遣要請
17年6月梅雨前線豪雨	17.6.28	梅雨前線が停滞し、活動が活発となり大雨をもたらした。澁海川では、水位上昇により越路地域で堤防が欠壊し避難勧告を発令した。	市内全域	床上浸水 床下浸水	1 29	冠水 104.9	道路 河川	34 4	1 1	死亡 1 負傷者 2108	災害対策本部 (17.6.28～17.6.29) 消防団出動 避難準備情報(長岡地域の一部、中之島地域の一部、越路地域の一部) 避難勧告 (越路地域飯塚の一部、来迎寺の一部、朝日の一部) 避難所は17箇所設置 最大日雨量 長岡101mm 小国207.5mm 最大時間雨量 長岡16mm、小国29mm

災害名	災害期日	災害発生の要因	罹災区域	被害の状況			対策その他
				被害の状況	被害の状況	被害の状況	
				被害の状況	被害の状況	被害の状況	
17年8月豪雨	17.8.10 ～8.22	日本海から東北に伸びる前線が活発化し、市内に大雨をもたらし、小木城川、黒川、刈谷田川が増水、三島地域で避難準備情報を発表した。また、前線がゆっくりに南下したことにより大雨の影響が22日まで続いた。	市内全域	被害の状況	被害の状況	被害の状況	災害対策本部(17.8.13) 避難準備情報(三島地域脇野町の一部) 避難所設置(みしま交流センター) 最大時間雨量13日 38.5mm(長岡)
18年豪雪	17.12.19 ～18.5.17	12月下旬から強い寒気の影響により、記録的な豪雪となり、5月上旬までその影響が続いた。	市内全域	被害の状況	被害の状況	被害の状況	災害対策本部(18.1.13～18.5.17) 災害救助法適用(山古志地域、小国地域、栃尾地域) 最深積雪 種苧原 2月12日 390cm(山古志地域) 中野俣小学校 2月5日 298cm(栃尾地域) しぶみ工房 2月6日 250cm(小国地域)
18年6月大雨	18.6.30 ～7.15	梅雨前線の停滞による大雨の影響により、市内に大きな被害が発生した。	市内全域	被害の状況	被害の状況	被害の状況	総雨量 寺泊232mm、与板161mm、栃尾121mm、長岡97mm、小木城川(三島地域)で警戒水位を超え、19.52mに達した。
18年7月豪雨	18.7.19 ～7.20	梅雨前線の活動により、長野県内を中心に広い範囲で大雨となり信濃川が増水した。	市内全域	被害の状況	被害の状況	被害の状況	信濃川(長岡)の水位が警戒水位を超え22mに達したため、長生橋が通行止めとなった。また、河川敷内の運動公園等が6箇所浸水した。 信濃川最高水位 20日1時 22.14m
19年7月新潟県中越沖地震	19.7.16	7月16日午前10時13分頃、新潟県上中越沖の深さ約17kmでM6.8の地震が発生。新潟県長岡市、柏崎市、刈羽村と長野県飯綱町で震度6強、北陸地方を中心に東北地方から近畿・中国地方にかけて震度5強～1を観測した。また、同日15時37分頃にM5.8が発生し、最大震度6弱を観測した。	市内全域	被害の状況	被害の状況	被害の状況	長岡市災害対策本部(19.7.16～21.9.30) 災害救助法適用(19.7.16) 激甚災害指定(19.8.10) 避難勧告(和島荒巻地域2世帯7人) 避難所は、最大時(7月17日)で20箇所設置

つづき

災害名	災害期日	災害発生の要因	罹災区域	被害の状況			対策その他
				被害の農地(ha)	土木(か所)	人的(人)	
19年8月大 雨	19. 8. 28	8月28日早朝からの集中豪雨により、長岡地域、栃尾地域に被害が発生した。		床下浸水 22	道路 19 土砂崩れ3	死者 1	総降雨量 栃尾 143.5mm 長岡 96.5mm 守門岳 82.0mm 小国 61.5mm
22年9月大 雨	22. 9. 11 ～9.12	前線を伴った低気圧が北陸地方に接近したことで大雨となり、栖吉川が増水したため、長岡地域で避難準備情報を発表しました。また、降り続いた雨の影響で、各地で被害が発生した。	市内全域	床下浸水 39	道路 58 河川 5	死者 5 重傷 14 軽傷 55	災害警戒本部設置 消防団出動 土砂災害の警戒に伴う避難準備情報(長岡地域の一部、寺泊地域の一部、栖吉川の増水に伴う避難準備情報(長岡地域の一部)) 避難所は18箇所設置 栖吉川最高水位 21.58m 12日総雨量 長岡 111mm、寺泊 106mm、 栃尾 108mm
23年大 雪	23. 1. 20 ～5.20	1月中旬頃から強い寒気の影響により、東日本日本海側を中心に記録的な豪雪となり、18年豪雪以来の大雪となった。	市内全域	全壊 半壊 一部損壊 33 3 2	死者 5 重傷 14 軽傷 55	雪害対策本部(23. 1. 20～23. 5. 20) 災害救助法適用(長岡市全域) 最深積雪 種空原 2月1日 439cm (山古志地域) 中野俣小学校 1月30日 370cm (栃尾地域) 消防出張所 2月1日 345cm (川口地域)	
23年7月・新潟・福島豪 雨	23. 7. 28 ～7.30	北陸地方に停滞していた前線に向かって暖かく湿った空気が流れ込んだため、発達した雨雲の影響で市内全域で激しい降雨となり、市内各所において土砂崩れや浸水による被害が発生した。	市内全域	全壊 半壊 一部損壊 16 13 4	冠水・浸水路 236 河川 94	軽傷 2	長岡市災害警戒本部設置(23. 7. 28午前9時00分) 長岡市災害対策本部設置(23. 7. 30午前0時40分) 災害救助法適用(23. 7. 29) 激甚災害指定(23. 8. 19) 土砂災害の警戒に伴う避難一部、越路地域の一部、山古志地域の一部、小国地域の一部、寺泊地域全域、栃尾地域の一部、川口地域の一部) 河川の増水に伴う避難準備情報(長岡地域の一部、越路地域の一部、中之島地域の一部、三島地域の一部、寺泊地域、川口地域の一部) 河川の増水に伴う避難指示(長岡地域の一部、中之島地域の一部、川口地域の一部) 河川の増水に伴う避難指示(中之島地域の一部) 避難所は65箇所設置 信濃川最高水位 16.13m、 魚野川最高水位 85.31m、 栖吉川最高水位 21.62m、 太田川 最高水位 24.25m (長岡市内4河川において、氾濫危険水位を超えた。) 累計雨量 長岡 262.5mm、 5mm、 梅野俣観測所550.0mm

災害名	災害期日	災害発生の要因	罹災区域	被害の状況			対策その他				
				被害の状況	被害の状況	被害の状況					
				被	害	の	状	況			
				家屋(戸)	農	地(ha)	土木(か所)	人的(人)			
24年大雪	24.1.27 ～5.16	1月中旬から強い寒気の影響により、東日本日本海側を中心に記録的な豪雪となり、18年豪雪を上回る大雪となった。	市内全域	全壊 一部損壊	23 5 79			死者 重傷 軽傷	3 10 51	雪害対策本部 (24.1.27～24.5.16) 災害救助法適用 (長岡市全域) 最深積雪 種苧原 2月20日 385cm (山古志地域) 田麦山 2月12日 340cm (川口地域)	
25年大雪	25.2.11 ～5.17	2月中旬から下旬にかけて寒気の影響により、豪雪となった。特に山雪の傾向が強く、山古志・栃尾地域においては、昨年を上回る積雪量となった。	市内全域	全壊 半壊 一部損壊	13 1 16			死者 重傷 軽傷	2 9 27	大雪警戒本部 (24.12.9～25.2.11、 25.3.22～25.5.17) 雪害対策本部 (25.2.11～25.3.22) 25.2.11～25.2.20 災害救助条例適用 (山古志、小国、栃尾、 川口地域) 25.2.22～25.3.3 災害救助法適用 (長岡、中之島、越路、 三島、山古志、小国、 栃尾、川口) 最深積雪 種苧原 2月26日 430cm (山古志地域)	
25年7月・8月豪雨災害	25.7.29 ～8.1	前線が、朝鮮半島から山陰地方、北陸を通って停滞していた。活発な前線に向かって暖かく湿った空気が流れ込み、日本海側から次々と発達した雨雲が流れ込んだ。	乙吉地区、 栃尾地域、 寺泊地域、 与板地域、 ほか市内 全域	全壊 大規模半壊 半壊 一部損壊 床上浸水 床下浸水	13 3 40 44 478 1285	冠水・浸水 1913.8	道路 下水 農道 林道 河川 水路 (農業・その他)	374 53 317 18 95 384	死者 重傷 軽傷	1 1 3	長岡市災害対策本部設置 (25.7.29午後11時44分) 新潟県災害救助条例 (25.7.30) 激甚災害指定 (25.8.20) 土砂災害の警戒に伴う避難準備情報 (25.7.30 午前11時乙吉町) 河川の増水に伴う避難準備情報 (25.7.30 午前2時30分栖吉川周辺) 避難所は38箇所設置 栖吉川最高水位21.11m、 刈谷田川最高水位50.76m、 小木城川最高水位19.97m、 猿橋川最高水位16.49m 累計雨量 (25.7.29～25.7.30) 長岡156.5mm、栃尾82mm、 軽井沢289mm (25.7.31～25.8.1) 長岡69mm、与板209mm、 寺泊104.5mm
27年大雪	27.2.11 ～27.5.8	12月初旬から1月にかけて周期的に強い寒気が南下し、日本海側を中心に豪雪となった。その後も断続的に降雪があり、特に山雪の傾向が強く、山古志地域では、積雪が4mを超える集落があった。	市内全域	全壊 半壊 一部損壊	11 2 7			死者 重傷 軽傷	1 3 26	大雪警戒本部 (26.12.17～27.2.11、 27.3.26～27.5.8) 雪害対策本部 (27.2.11～27.3.26) 27.2.11～27.2.20 災害救助条例適用 (山古志、川口地域) 最深積雪 種苧原 3月13日 412cm (山古志地域)	

18 市の 機 関

市職員数と職員1人当たり人口

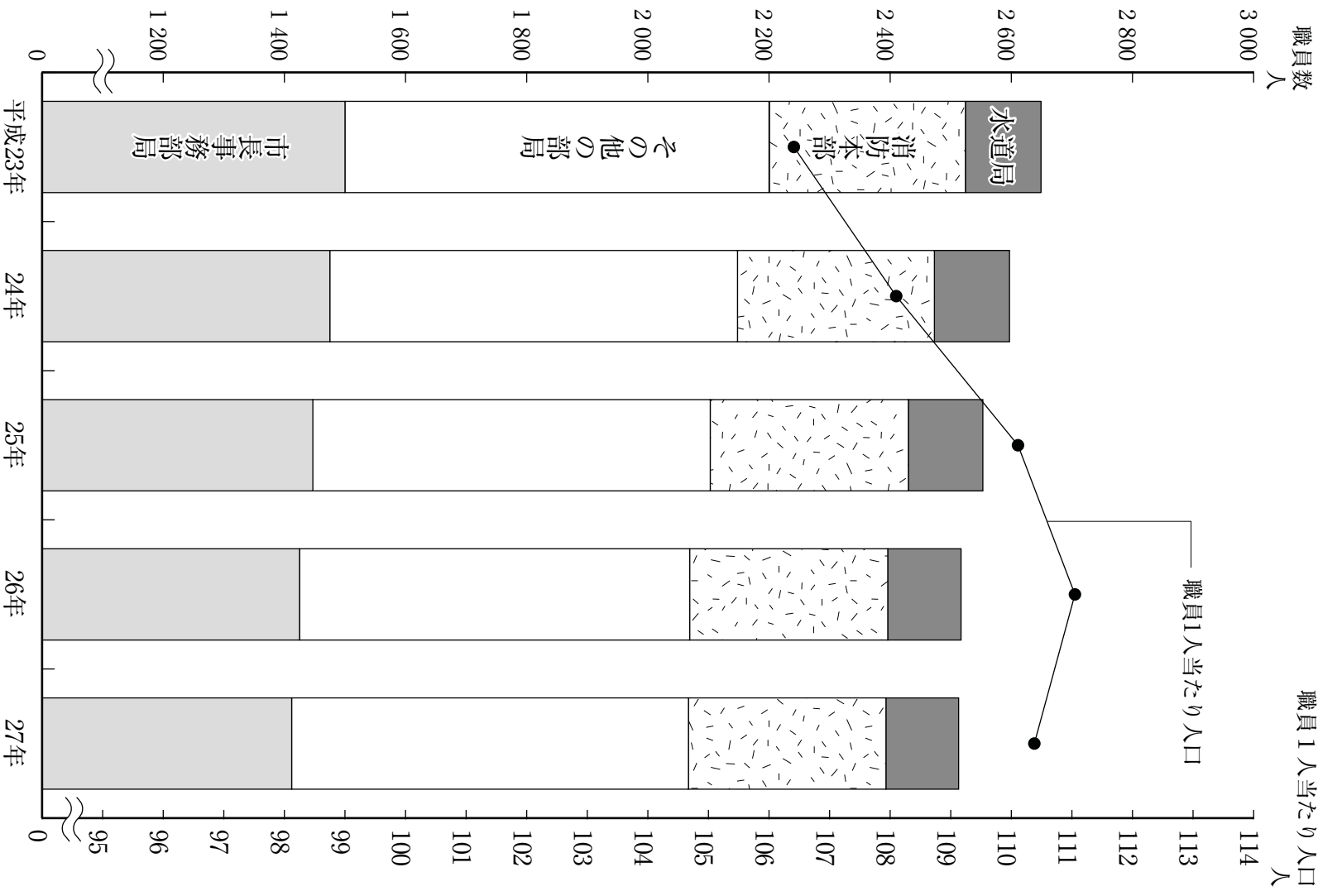

衆議院議員選挙投票状況

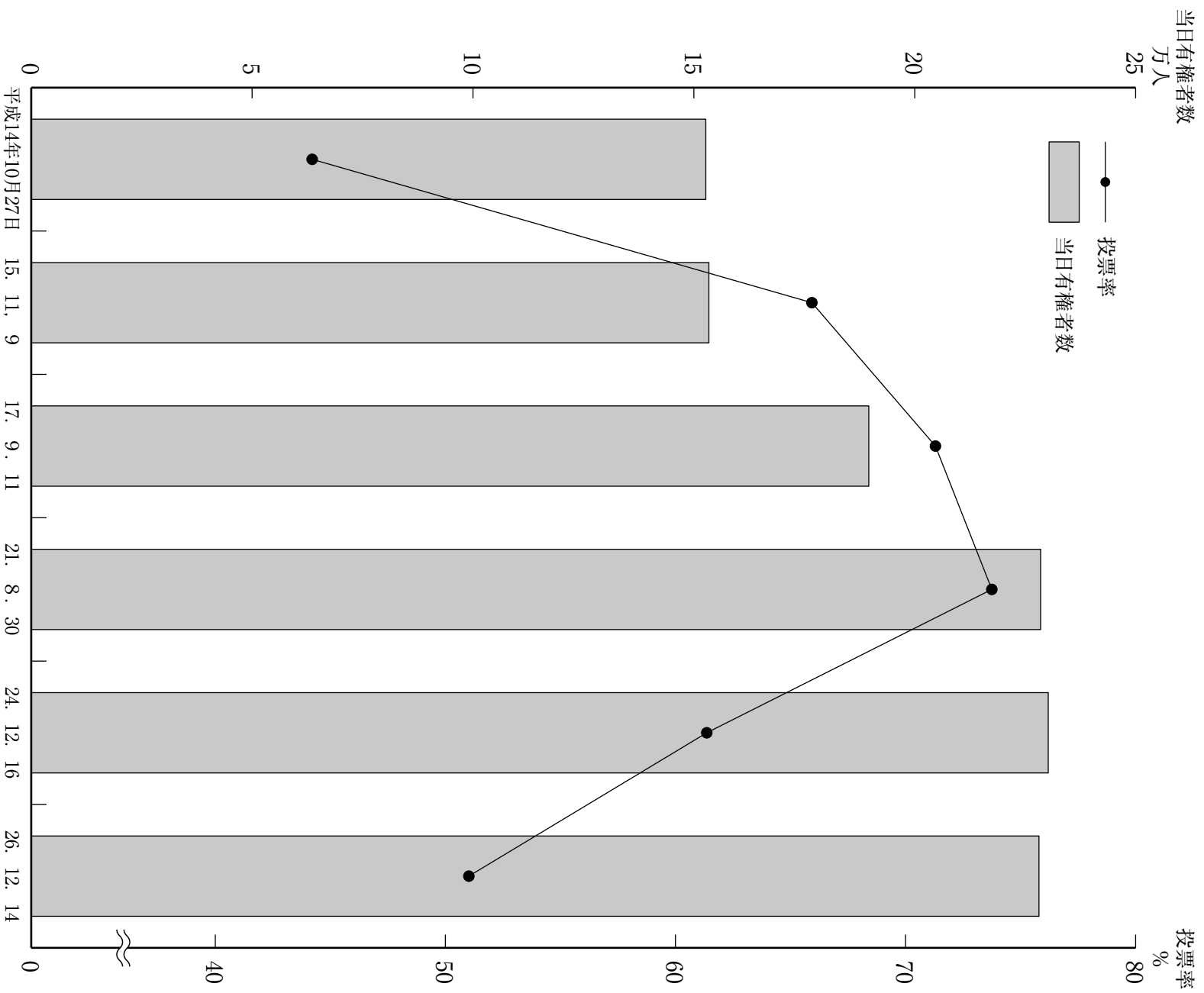

18-1 投票所別永久選挙人名簿登録者数

平27.9.2現在

投票区	投票所	登録者数	
		男	女
	計		
1	ながおかし市民センター1階地球広	2 760	1 503
2	千南四旭	4 133	2 191
3	手丸中丸中	2 146	1 142
4	丸中丸中	6 984	3 605
5	旭岡	6 246	3 263
6	阪川川神新	3 380	1 817
7	之上崎崎	6 119	3 221
8	崎崎	4 641	2 430
9	東小	3 506	1 917
10	小	4 549	2 299
11	北表中大	4 397	2 256
12	中町島島	3 924	2 072
13	小	4 241	2 305
14	小	9 108	4 709
15	小	2 517	1 299
16	榎吉コミユニテ	5 815	2 852
17	榎吉コミユニテ	6 111	3 15
18	富富	7 472	3 606
19	富富	830	406
20	望が曾曾	6 397	3 161
21	川西小町	7 877	3 848
22	上榎石上	1 141	527
23	坂組	1 150	548
24	内組	4 504	2 201
25	宮内	3 571	1 694
26	宮前深才	7 829	3 893
27	内川沢津	1 325	668
28	小	1 200	646
29	小	2 439	1 305
30	日六	878	426
31	山十乙	1 390	675
32	谷日	1 473	727
33	吉	466	234
34	本小	1 252	602
35	山桂	1 197	548
36	黒新李芹福	5 094	2 508
37	組	1 931	945
38	川	841	400
39	戸	798	387
40	福	1 015	482
41	王上日大	553	274
42	寺	3 890	1 882
43	越	3 877	2 000
44	田原	217	95
45	関	5 110	2 492
46	宮青大	1 213	592
47	本葉	2 881	1 417
48	積	544	270
49	積	146	73
50	大積	82	46

つづき

投票区	投票所	登録者数	
		男	女
	計		
A1	之島通	2 866	1 448
A2	中之	2 330	1 187
A3	中之	2 759	1 402
A4	中之	1 137	575
A5	中之	974	498
A6	中之	1 166	609
A7	中之	307	152
A8	中之	405	213
B1	津ト	668	315
B2	津ト	50	23
B3	津ト	2 075	975
B4	津ト	686	323
B5	津ト	1 981	961
B6	津ト	2 388	1 155
B7	津ト	810	404
B8	津ト	510	248
B9	津ト	1 085	494
B10	津ト	700	345
B11	津ト	682	326
C1	みみ	2 189	1 050
C2	みみ	1 168	572
C3	みみ	414	198
C4	みみ	636	275
C5	みみ	331	158
C6	みみ	1 017	492
D1	種虫池	264	129
D2	種虫池	262	133
D3	種虫池	72	38
D4	種虫池	158	83
D5	種虫池	87	41
D6	種虫池	69	36
D7	種虫池	43	23
D8	種虫池	19	11
D9	種虫池	25	15
E1	三苔小	143	67
E2	三苔小	90	48
E3	三苔小	192	93
E4	三苔小	511	263
E5	三苔小	562	276
E6	三苔小	66	34
E7	三苔小	994	462
E8	三苔小	999	479
E9	三苔小	389	183
E10	三苔小	394	179
E11	三苔小	64	31
E12	三苔小	560	266
F1	和東下	1 315	621
F2	和東下	831	406
F3	和東下	803	385
F4	和東下	722	342
G1	寺松寺	944	447
G2	寺松寺	854	397
G3	寺松寺	874	442
G4	寺松寺	348	171
G5	寺松寺	786	388

投票区	投票所	登録者数	
		男	女
G6	寺寺大寺	1 224	647
G7	泊泊河	905	462
G8	本野山積	475	247
G9	津ノ小	1 478	766
G10	泊河津	777	415
H1	旭	1 327	635
H2	旭	759	358
H3	旭	926	462
H4	旭	1 733	832
H5	旭	1 872	916
H6	旭	1 659	796
H7	旭	779	381
H8	旭	314	160
H9	旭	64	33
H10	旭	177	84
H11	旭	590	296
H12	旭	790	391
H13	旭	303	148
H14	旭	417	206
H15	旭	166	89
H16	旭	107	51
H17	旭	93	48
H18	旭	305	153
H19	旭	881	415
H20	旭	228	115
H21	旭	296	147
H22	旭	750	376
H23	旭	198	97
H24	旭	108	56
H25	旭	23	8
H26	旭	698	345
H27	旭	298	155
H28	旭	55	26
H29	旭	69	36
H30	旭	90	40
H31	旭	160	82
H32	旭	53	25
H33	旭	213	103
H34	旭	79	37
H35	旭	107	49
H36	旭	85	42
I1	与与与	1 534	763
I2	与与与	1 797	867
I3	与与与	850	409
I4	与与与	430	212
I5	与与与	129	63
I6	与与与	393	198
I7	与与与	401	194
J1	川和	1 373	647
J2	川和	401	199
J3	川和	1 169	534
J4	川和	168	86
J5	川和	416	212
J6	川和	370	183
J7	川和	73	41
合	計 (160カ所)	227 569	110 153
			117 416

18-2 選挙投票

選挙投票状況	当日有権者数		投票票		男性
	計	男性	女性	計	
衆議院議員選挙(小選挙区) (補欠)	議員平成12. 6. 25	73 167	77 589	102 465	49 788
	選12. 14. 10. 27	74 149	78 528	67 505	33 566
	15. 11. 9	74 540	78 894	101 160	49 441
	17. 9. 11 (第2区)	11 144	12 168	17 489	8 510
	(第4区)	4 945	5 195	7 467	3 701
	(第5区)	75 837	80 328	110 232	53 634
	21. 8. 30 (第2区)	20 330	22 055	32 229	15 888
	(第4区)	14 139	15 018	22 131	11 036
	(第5区)	76 074	80 844	114 123	56 177
	24. 12. 16 (第2区)	19 908	21 589	25 788	13 059
衆議院議員選挙(比例代表)	(第4区)	13 604	14 339	17 799	9 076
	(第5区)	78 022	83 134	97 910	48 943
	26. 12. 14 (第4区)	19 526	21 082	22 722	11 568
	(第5区)	13 197	13 845	15 627	8 025
	選(第5区)	77 901	82 942	78 240	39 660
	議員平成12. 6. 25	73 198	77 617	102 436	49 792
	選12. 15. 11. 9	74 572	78 928	101 008	49 355
	17. 9. 11 (第2区)	11 144	12 168	17 491	8 511
	(第4区)	4 945	5 195	7 466	3 701
	(第5区)	75 881	80 369	110 229	53 637
参議院議員通帯選	21. 8. 30 (第2区)	20 330	22 055	32 223	15 885
	(第4区)	14 139	15 018	22 131	11 037
	(第5区)	76 074	80 844	114 100	56 171
	24. 12. 16 (第2区)	19 908	21 589	25 791	13 059
	(第4区)	13 604	14 339	17 795	9 075
	(第5区)	78 022	83 134	97 881	48 930
	26. 12. 14 (第2区)	19 526	21 082	22 720	11 566
	(第4区)	13 197	13 845	15 627	8 025
	選(第4区)	77 901	82 942	78 232	39 653
	議員平成10. 7. 12	72 150	76 593	99 611	48 789
参議院議員(補欠)	選10. 13. 7. 29	73 988	78 227	89 650	44 416
	14. 4. 28	73 845	78 310	74 486	36 890
	16. 7. 11	74 769	79 120	74 486	46 397
	19. 7. 29	111 460	118 547	146 932	72 889
	22. 7. 11	112 526	120 076	142 982	71 462
	25. 7. 21	111 715	119 147	130 247	65 522
	議員平成10. 7. 12	72 150	76 593	99 572	48 772
	選10. 13. 7. 29	74 803	78 258	89 646	44 404
	16. 7. 11	74 803	79 154	94 322	46 389
	19. 7. 29	111 460	118 547	146 919	72 888
県知事	22. 7. 11	112 526	120 076	142 982	71 456
	25. 7. 21	111 715	119 147	130 245	65 527
	議員平成12. 10. 22	72 686	77 164	83 180	40 201
	選12. 16. 10. 17	74 094	78 657	67 716	33 673
	20. 10. 19	110 150	117 397	102 832	49 669
	24. 10. 21	110 938	118 531	98 764	47 672
	議員平成11. 4. 11	71 381	76 047	89 633	43 559
	選11. 15. 4. 13	72 905	77 565	78 605	38 295
	19. 4. 8	109 673	117 206	131 107	63 998
	23. 4. 10	110 819	118 642	116 174	57 615
市長	27. 4. 12	108 970	116 490	117 985	57 924
	議員平成11. 11. 21	72 317	76 809	92 912	44 453
	選11. 15. 11. 11	110 260	117 626	100 353	49 445
	23. 11. 6	109 330	116 588	102 121	50 063
	27. 11. 8	147 363	76 027	98 766	46 941
	議員平成11. 4. 25	150 374	77 545	91 273	43 428
	選11. 15. 4. 27	10 051	5 146	7 009	3 433
	17. 4. 24 (中之島)	11 488	6 024	7 543	3 554
	(越路)	5 876	3 098	3 982	1 880
	(三島)	1 832	907	1 530	793
市議会	(山古志)	2 827	3 013	4 823	2 325
	(小国)	1 922	2 153	2 785	1 350
	(和寺泊)	4 075	4 971	7 329	3 504
	(和島)	9 481	10 219	14 762	7 150
	(栲尾板)	19 849	9 630	14 762	7 150
	(与)	5 906	3 083	4 263	2 052
	(増員)	226 606	117 107	142 874	68 760
	18. 1. 29	109 260	117 626	100 293	49 414
	(補欠)	227 886	117 626	100 293	49 414
	(増員)	227 886	117 626	100 293	49 414
市議会	22. 4. 25	2 021	2 177	3 482	1 692
	23. 4. 198	110 723	118 616	122 716	59 863
	27. 4. 26	108 895	116 428	119 665	58 366
	27. 4. 26	225 323	108 895	119 665	58 366

票 状 況

数	投 計	票		率 (%)		有 効 投 票 数	無 効 投 票 数
		男	女	男	女		
52 677	67.97	68.05	67.89	99 592	2 871		
33 939	44.21	45.27	43.22	65 951	1 551		
51 719	65.93	66.33	65.56	99 081	2 070		
8 979	75.02	76.36	73.79	16 938	551		
3 766	73.64	74.84	72.49	7 336	131		
56 598	70.59	70.72	70.46	107 422	2 809		
16 341	76.04	78.15	74.09	31 415	815		
11 095	75.90	78.05	73.88	21 700	431		
57 946	72.73	73.85	71.68	111 254	2 868		
12 729	62.14	65.60	58.96	24 596	1 192		
8 723	63.70	66.72	60.83	17 322	477		
48 967	60.75	62.73	58.90	95 753	2 157		
11 154	55.95	59.24	52.91	22 008	714		
7 602	57.79	60.81	54.91	15 295	332		
38 580	48.64	50.91	46.51	75 642	2 597		
52 644	67.92	68.02	67.83	97 382	5 044		
51 653	65.80	66.18	65.44	95 076	5 926		
8 980	75.03	76.37	73.80	16 960	531		
3 765	73.63	74.84	72.47	7 204	261		
56 592	70.55	70.69	70.42	107 032	3 189		
16 338	76.02	78.14	74.08	24 596	866		
11 094	75.90	78.06	73.87	21 444	687		
57 929	72.71	73.84	71.66	111 529	2 569		
12 732	62.15	65.60	58.97	25 100	691		
8 720	63.68	66.71	60.81	17 270	525		
48 951	60.74	62.71	58.88	95 412	2 465		
11 154	55.95	59.23	52.91	22 155	565		
7 599	57.78	60.81	54.89	15 293	401		
38 579	48.64	50.90	46.51	76 397	1 833		
50 822	66.97	67.62	66.35	96 843	2 765		
45 234	58.90	60.03	57.82	86 100	3 546		
37 596	48.95	49.96	48.01	72 863	1 621		
47 929	61.29	62.05	60.58	92 159	2 165		
74 043	63.88	65.39	62.46	144 413	2 518		
71 520	61.47	63.51	59.56	137 728	5 253		
64 725	56.42	58.65	54.32	126 950	3 296		
50 800	66.94	67.60	66.32	94 842	4 727		
45 242	58.87	59.99	57.81	85 037	4 606		
47 933	62.01	62.01	60.56	89 323	4 997		
74 031	63.88	65.39	62.45	140 298	6 620		
71 513	61.47	63.50	59.56	136 738	6 227		
64 718	56.42	58.66	54.32	124 671	5 573		
42 979	55.51	55.31	55.70	82 402	777		
34 043	44.33	45.45	43.28	65 925	1 790		
53 163	45.19	45.09	45.28	101 476	1 356		
51 092	43.04	42.97	43.10	97 265	1 498		
46 074	60.80	61.02	60.59	88 110	1 438		
40 310	52.24	52.53	51.97	77 359	1 246		
67 109	57.79	58.35	57.26	129 176	1 930		
58 559	50.63	51.99	49.36	114 117	2 057		
60 061	52.33	53.16	51.56	116 295	1 690		
48 459	62.30	61.47	63.09	92 075	836		
50 908	44.04	44.84	43.28	98 379	1 973		
52 058	45.20	45.79	44.65	100 561	1 560		
51 825	67.02	65.80	68.17	97 519	1 245		
47 845	60.73	59.63	61.70	90 087	1 186		
3 576	69.99	69.99	69.49	6 950	59		
3 989	65.66	65.04	66.22	7 407	136		
2 102	67.77	67.67	67.85	3 953	29		
737	83.52	85.73	81.26	1 519	11		
2 498	82.59	82.24	82.91	4 753	70		
1 435	68.34	70.24	66.65	2 732	53		
3 825	77.30	77.69	76.95	7 283	46		
7 612	74.37	74.25	74.49	14 598	164		
2 211	72.18	72.69	71.72	4 205	58		
74 114	63.05	62.80	63.29	140 808	2 065		
50 879	44.01	44.82	43.25	94 096	6 195		
1 790	82.94	83.72	82.22	3 431	51		
62 853	53.51	54.07	52.99	120 614	2 102		
61 299	53.11	53.60	52.65	117 753	1 910		

18-3 党派別

(1) 参議院議員選挙 (比例代表)

区分	総数	維新政党・新風	社会民主党	公明党	ネット	共生新党	日本共産党	国民新党	自由民主党	民主党
平成19. 7. 29	140 297,980	290,000	8 581,822	9 624,828	464,888	472,000	8 173,425	2 087,952	40 138,936	65 944,708
22. 7. 11	136 737,973	—	7 008,292	10 534,165	—	—	6 572,322	3 073,206	37 409,416	48 553,317
25. 7. 21	124 670,983	—	5 224,000	11 043,114	—	—	8 942,057	—	48 773,960	20 801,465

(2) 衆議院議員選挙 (比例代表)

区分	総数	公明党	社会民主党	民主党	自由民主党	日本共産党
平成17. 9. 11 (第2区)	16 960	1 489	1 025	5 780	6 581	1 220
(第4区)	7 204	474	348	2 816	2 659	489
(第5区)	107 032	7 936	7 874	39 444	39 953	6 809
21. 8. 30 (第2区)	31 357	1 935	1 755	14 710	9 742	1 509
(第4区)	21 444	1 253	710	10 860	6 590	1 097
(第5区)	111 529	6 661	7 117	54 814	31 628	6 056
24. 12. 16 (第2区)	25 100	1 850	1 336	5 476	8 885	1 140
(第4区)	17 270	1 203	519	3 925	6 089	849
(第5区)	95 412	6 642	3 786	18 934	29 296	4 522
26. 12. 14 (第2区)	22 155	1 747	1 085	5 658	8 460	1 738
(第4区)	15 223	1 041	337	4 572	5 651	1 333
(第5区)	76 397	6 136	3 011	14 865	27 335	7 043

資料 選挙管理委員会事務局

18-4 選挙人名簿登録者数

(1) 永久選挙人名簿

年次	計	男	女
平成 23 年	231 878	112 101	119 777
24	231 257	111 853	119 404
25	230 072	111 332	118 740
26	228 798	110 807	117 991
27	227 569	110 153	117 416

各年9. 2登録

(2) 在外選挙人名簿

年次	計	男	女
平成 23 年	137	63	74
24	131	61	70
25	135	61	74
26	137	63	74
27	134	59	75

各年9. 2現在

(3) 農業委員会委員選挙人名簿

年次	計	男	女
平成 23 年	24 571	16 425	8 146
24	22 055	14 936	7 119
25	21 285	14 446	6 839
26	20 475	13 947	6 528
27	19 546	13 501	6 045

各年3. 31確定

(4) 海区漁業調整委員会委員選挙人名簿

年次	計	男	女
平成 23 年	115	64	51
24	107	60	47
25	103	58	45
26	99	55	44
27	94	53	41

各年12. 5確定

資料 選挙管理委員会事務局

得票数

新党日本	女性党	幸福実現党	みんなの党	たちあがれ日本	新党改革	日本創新党	新党大地	生活の党	みどりの風	緑の党/リバー/スズキ/パピ	日本維新の会
3 147.000	1 372.421	—	—	—	—	—	—	—	—	—	—
—	1 710.803	664.666	15 762.402	1 972.291	2 877.068	600.025	—	—	—	—	—
—	—	406.000	8 413.188	—	—	—	773.783	5 245.433	684.889	864.552	13 498.542
国民新党	新党日本	幸福実現党	日本維新の会	みんなの党	日本未来の党	生活の党	維新の党	維新の党	次世代の党	/	
865	—	—	—	—	—	—	—	—	—	/	
418	—	—	—	—	—	—	—	—			
5 016	—	—	—	—	—	—	—	—			
1 210	327	169	—	—	—	—	—	—			
582	199	153	—	—	—	—	—	—			
3 037	1 445	771	—	—	—	—	—	—			
—	—	88	3 691	1 418	1 216	—	—	—			
—	—	66	2 877	988	754	—	—	—			
—	—	353	20 354	6 794	4 731	—	—	—			
—	—	93	—	—	—	—	—	—			
—	—	82	—	—	—	—	—	—			
—	—	389	—	—	—	—	6 169	9 998	1 451		

18-5 市議会本会議開催状況

年次	総数			定例会			臨時会		
	招集回数	会議回数	会期	招集回数	会議回数	会期	招集回数	会議回数	会期
平成 22 年	7	20	69	4	17	66	3	3	3
23	6	21	78	4	18	70	2	3	8
24	5	19	65	4	18	64	1	1	1
25	5	18	73	4	17	72	1	1	1
26	5	18	78	4	17	77	1	1	1

資料 議会総務課

18-6 常任委員会開催状況

年次	総数	総務			文教福祉	産業市民	建設
		招集回数	会議回数	会期			
平成 22 年	43 (9)	11 (3)	11 (3)	10 (3)	10 (2)	12 (1)	
23	39 (9)	11 (3)	9 (3)	9 (3)	9 (2)	10 (1)	
24	32 (4)	8 (2)	7 (1)	7 (1)	9 (1)	8 (-)	
25	41 (4)	11 (2)	10 (1)	10 (1)	11 (1)	9 (-)	
26	36 (5)	10 (2)	9 (1)	9 (1)	8 (2)	9 (-)	

() 内は、協議会数で外書きです。
資料 議会総務課

18-7 請願・陳情処理状況

単位 件	年次	請願の受理件数	採択	不採択	撤回承認	審議未了	継続審査	陳情受理件数
平成22年度	22年	10	6	4	—	—	—	3
	23	2	1	1	—	—	—	1
	24	3	1	2	—	—	—	5
	25	6	4	1	1	—	—	3
	26	8	3	5	—	—	—	3

資料 議会総務課

18-8 議案議決状況

単位 件	年次	提区 提出 件数	原可 案決	修可 正決	否決	認定	承認	同意	不同意	撤回 承認	継続 審査	取り 下げ
平成22年	市議	269	258	—	—	6	2	3	—	—	—	—
	長員	7	7	—	—	—	—	—	—	—	—	—
	23	市議	144	133	—	—	2	4	5	—	—	—
	長員	4	4	—	—	—	—	—	—	—	—	—
	24	市議	184	173	—	—	3	4	4	—	—	—
長員	10	10	—	—	—	—	—	—	—	—	—	
25	市議	176	163	—	—	3	4	6	—	—	—	
長員	4	4	—	—	—	—	—	—	—	—	—	
26	市議	160	150	—	—	4	3	3	—	—	—	
長員	7	7	—	—	—	—	—	—	—	—	—	

資料 議会総務課

18-9 監査の状況

単位 件	年度	定期 監査	財政援 助団体 監査	出資団 体監査	公の施設 の管理 監査	公共工事の 指名・入札 事務監査	行政 監査	工監 事査	出検 納査	決算 査	基運審 査	金用査 査	健全化 断等 率査
平成22年度	23	55	3	1	3	4	2	1	26	6	1	1	1
	24	51	3	1	3	4	1	1	26	3	1	1	1
	25	35	3	1	3	4	—	1	38	3	1	1	1
	26	39	2	1	2	4	—	1	38	3	1	1	1
	26	38	2	1	2	4	—	1	39	4	1	1	1

資料 監査委員事務局

18-10 農業委員会開催状況

年 度	総 会			運営委員会			農 地 部 会			農 政 部 会		
	開催回数	審議件数	開催回数	審議件数	開催回数	審議件数	開催回数	審議件数	開催回数	審議件数		
平成22年度	4	9	6	17	12	73	2	3				
23	4	14	4	18	12	68	1	1				
24	4	6	2	6	12	67	3	3				
25	4	5	6	15	12	59	2	2				
26	7	13	12	25	12	61	2	2				

資料 農業委員会事務局

18-11 農 地 事 務 処 理 状 況

(1) 農地法の許可申請
単位 m²

年 次	農 地 法 第 3 条			農 地 法 第 4 条			農 地 法 第 5 条		
	計	田	畑	計	田	畑	計	田	畑
平成22年	499 639	420 391	79 248	62 290	41 894	20 396	252 432	210 110	42 322
23	498 671	405 650	93 021	48 188	31 951	16 237	196 914	148 358	48 556
24	516 812	469 368	47 444	46 443	31 879	14 564	391 685	328 881	62 804
25	420 887	345 567	75 320	109 872	91 079	18 793	311 015	254 488	56 527
26	368 654	326 487	42 167	182 661	170 512	12 149	213 766	153 885	59 881

(2) 農業経営基盤強化促進事業

単位 m²

年 度	利 用 権 設 定								
	総 面 積	田	畑	3 年		6 年 以 上			
計				田	畑	計	田	畑	
平成22年度	13 811 291	13 552 588	258 703	1 798 371	1 756 786	41 585	12 012 920	11 795 802	217 118
23	8 439 513	8 193 764	245 749	1 703 317	1 665 809	37 508	6 736 196	6 527 955	208 241
24	13 302 325	12 938 316	364 009	1 666 253	1 605 779	60 474	11 636 072	11 332 537	303 535
25	13 564 989	13 187 541	377 448	1 745 625	1 700 934	44 691	11 819 364	11 486 607	332 757
26	7 983 332	7 808 980	174 352	1 686 652	1 630 796	55 856	6 296 680	6 178 184	118 496

資料 農業委員会事務局

18-13 住居表示整備事業の状況

平27. 4. 1 現在

区分	面積	対象町名
実施区域	13.615 km ²	
住居表示区域計	12.414	
第1次実施	2.086	下々条町の一部、横下町の一部、新保町の一部、城岡町の一部、蔵王町の一部、西新町の一部、石内町3の一部、新町3、新町5、稲葉町の一部
第2次実施	3.334	土合町の一部、学校町1. 2. 3、長倉町の一部、四郎丸町1. 2. 3、四郎丸町の一部、弓町1. 2. 3、台町1. 2. 3、前田町、今朝白町、桜木町1. 2. 3、新栄町1. 2. 3. 4、干場1. 2. 3、黒金町、恵比須町、地藏町、川崎町の一部、愛宕町、東神田町1. 2. 3、東新町の一部、錦町1. 2. 3、末広町1. 2. 3、花園町1. 2. 3、弥生町、稽古町の一部
第3次実施	4.905	蔵王町の一部、下草生津町、北中高町1、北中高町、文治町、古川町、水道町、下中島町1. 2. 3. 4、山田町1. 2. 3、上中高町1. 2. 3. 4. 5、常盤町、常盤町2、春日町1. 2、日赤町1. 2. 3. 4、神明町、草生津町1. 2、千歳町、宮内町の一部、宮原町1. 2. 3、千手1. 2. 3、西千手町、幸町1. 2. 3、南町1. 2. 3、柏町1. 2. 3、三和町の一部、宮関町の一部、撰田屋町の一部、藤沢町の一部、曲新町の一部、上島町の一部、土合町の一部、四郎丸町の一部、豊詰町の一部
第4次実施	0.640	東新町の一部、新町1. 2、神田町3の一部、西新町1、西新町、西神田町2の一部、石内町1. 2. 3、西蔵王1の一部、蔵王町の一部、石内町、石内町4
新保地区実施	0.962	新保町、永田町、堀金町、川崎町、小宮根町、富島町、亀貝町の各一部
蓮濁・江陽地区実施	1.614	寺島町、蓮濁町、宮関町、下柳町、荻野町、藤沢町、巻島町、横山町、横下町の各一部、鉄工町1. 2
川崎町の一部実施	0.008	川崎町の一部
蓮濁町等の一部実施	0.066	蓮濁町、堺町、雨池町の各一部

新保地区、蓮濁・江陽地区、川崎町の一部（昭和53年5月1日実施）、蓮濁町等の一部は住居表示計画区域に含まれていません。

資料 市民課

19 財政

一般会計歳入歳出決算（平成26年度）

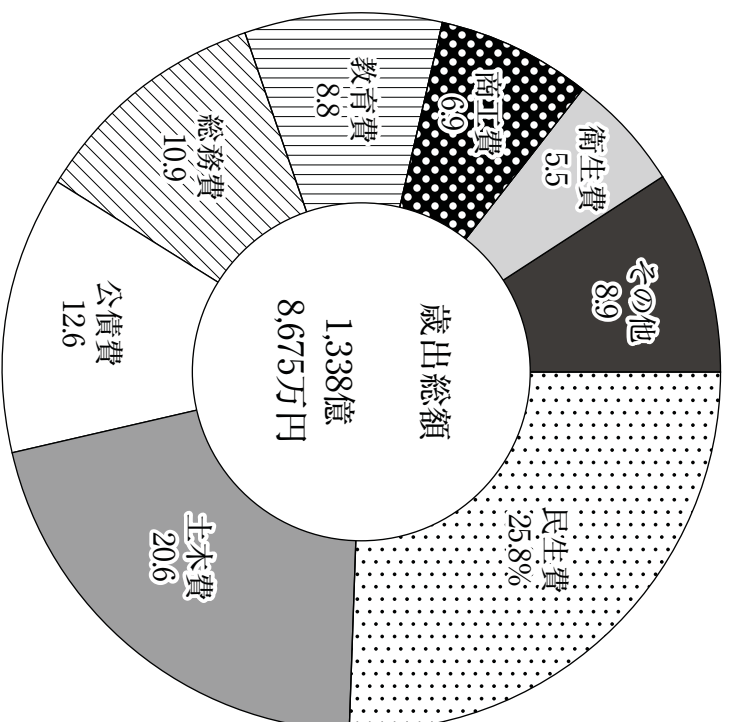
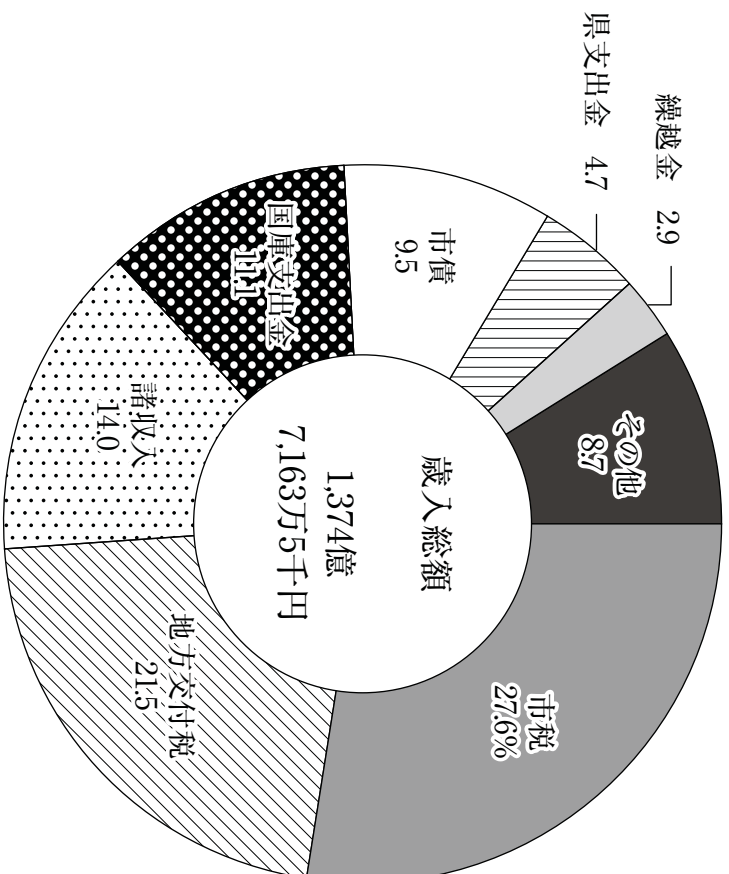

一般会計経費別決算 (平成26年度)

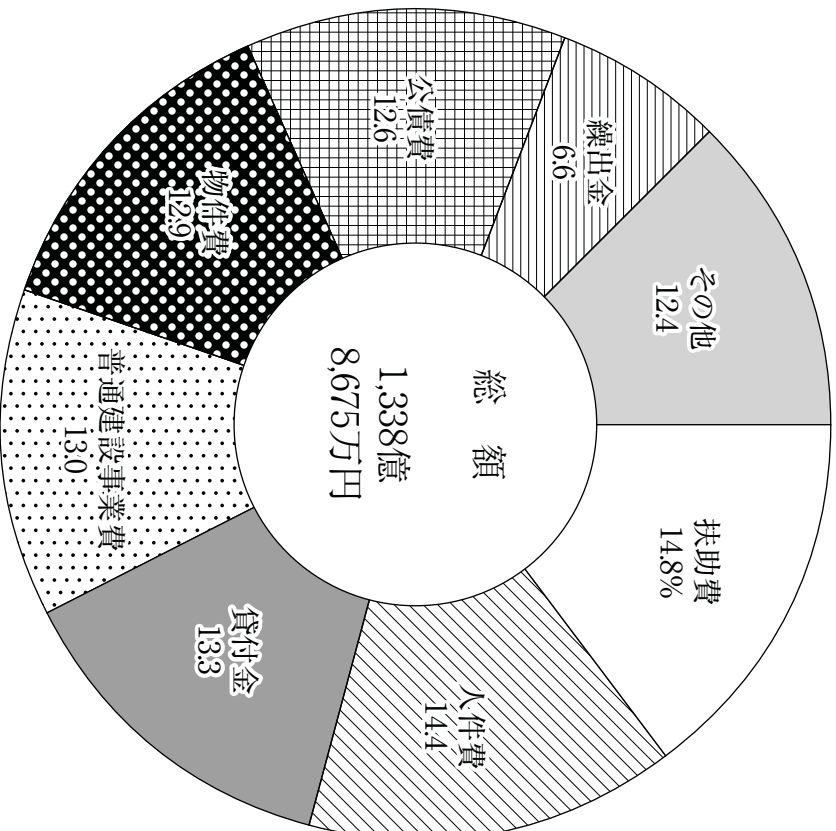

19-1 年度別一般会計歳入歳出決算

単位 千円

区分	平成 23 年度			平成 24 年度		
	当初予算額	最終予算額	決算額	当初予算額	最終予算額	決算額
歳入 総額	151 939 000	180 127 177	164 810 305	145 466 000	160 768 802	143 862 264
市 税	37 129 000	37 129 000	37 006 769	36 423 000	37 306 000	37 323 308
地方譲与税	1 340 001	1 340 001	1 365 967	1 380 001	1 380 001	1 283 471
利子割交付金	95 000	95 000	117 107	105 000	105 000	94 272
配当割交付金	41 000	41 000	50 626	55 000	55 000	56 231
株式等譲渡所得割交付金	20 000	20 000	12 363	19 000	19 000	13 738
地方消費税交付金	3 000 000	3 000 000	2 859 244	3 000 000	3 000 000	2 846 186
ゴルフ場利用税交付金	40 000	40 000	34 277	40 000	40 000	33 710
特別地方消費税交付金						
自動車取得税交付金	310 001	310 001	294 352	300 001	300 001	351 836
地方特例交付金	446 000	446 000	399 855	160 000	160 000	162 537
地方交付税	28 300 000	29 815 411	30 807 126	29 500 000	30 625 932	31 323 665
交通安全対策特別交付金	55 000	55 000	50 671	53 000	53 000	47 874
分担金及び負担金	2 001 768	2 255 390	2 052 871	2 124 004	2 156 204	2 088 771
使用料及び手数料	1 750 221	1 717 012	1 634 147	1 652 425	1 652 425	1 707 597
国庫支出金	15 147 593	19 384 936	17 841 931	13 756 950	16 950 849	13 243 291
県支出入金	7 303 451	8 978 625	7 015 545	6 341 530	8 053 922	7 758 046
財産収入	410 738	406 665	653 657	308 470	308 470	319 046
寄附収入	4	27 059	35 046	4	2 985	7 020
繰入金	3 734 537	2 226 271	623 331	3 049 104	1 536 582	30 309
繰越金	1	8 983 288	9 015 755	1	6 042 092	6 042 092
繰上収入	32 411 085	33 136 218	28 678 665	31 891 110	32 221 039	25 456 164
諸市債	18 403 600	30 720 300	24 261 000	15 307 400	18 800 300	13 673 100
歳出 総額	163 518 000	175 905 563	148 951 537	151 939 000	180 127 177	158 768 213
議会費	530 312	530 312	506 453	684 467	684 467	665 541
総務費	28 980 537	31 869 298	19 359 785	15 054 624	27 369 449	25 503 357
民生費	31 570 861	32 900 432	31 033 514	35 957 065	35 966 476	33 075 462
衛生費	7 616 951	7 821 522	7 224 007	8 059 936	8 147 818	7 517 044
労働費	1 337 448	1 405 090	1 044 100	1 225 495	1 277 001	1 097 703
農林水産業費	3 426 055	3 341 097	3 105 431	3 164 331	3 613 295	2 994 402
商工費	19 018 581	19 130 564	16 796 725	19 204 395	19 541 076	15 464 777
土木費	35 461 738	39 433 827	33 730 904	31 516 498	35 993 628	31 651 227
土防費	5 403 231	6 554 043	6 340 244	5 640 803	7 505 534	6 935 040
消費費	12 057 438	14 840 350	11 883 722	13 124 908	15 666 351	13 883 557
教育費	—	153 010	109 954	—	5 980 423	1 666 937
災害復旧費	18 018 153	17 831 153	17 770 124	18 208 462	18 283 437	18 263 066
公債費	46 695	46 695	46 574	48 016	50 507	50 100
諸支備費	50 000	48 170	—	50 000	47 715	—

最終予算額は議決予算額に前年度からの繰越額等を含めた額です。
資料 財政課

つづき

区分	平成25年度			平成26年度			平成27年度
	当初予算額	最終予算額	決算額	当初予算額	最終予算額	決算額	
歳入総額	145 828 000	165 565 880	146 744 956	150 100 000	156 421 341	137 471 635	153 845 000
市地方譲与税	37 544 000	37 544 000	37 622 922	38 057 000	38 057 000	37 778 516	37 721 000
地方法割交付金	1 230 001	1 230 001	1 227 417	1 190 001	1 190 001	1 169 226	1 170 001
利子割交付金	96 000	96 000	75 375	76 000	76 000	63 530	59 000
配当割交付金	60 000	60 000	115 224	118 000	118 000	218 755	195 000
株式等譲渡所得割交付金	9 000	9 000	177 889	23 000	23 000	116 330	60 000
地方消費税交付金	3 000 000	3 000 000	2 821 930	3 200 000	3 200 000	3 400 006	5 300 000
ゴルフ場利用税交付金	35 000	35 000	33 930	34 000	34 000	34 283	31 000
特別地方消費税交付金							
自動車取得税交付金	370 001	370 001	335 294	170 001	170 001	160 586	240 000
地方特例交付金	160 000	160 000	157 493	150 000	150 000	145 744	146 000
地方交付税	28 600 000	28 584 665	29 286 797	29 600 000	29 281 926	29 585 133	29 300 000
交通安全対策特別交付金	51 000	51 000	43 797	40 000	40 000	38 041	35 000
分担金及び負担金	2 201 394	2 340 512	2 116 270	2 325 564	2 364 115	2 168 868	2 001 080
使用料及び手数料	1 763 883	1 763 883	1 796 826	1 818 831	1 818 831	1 742 180	1 716 279
国庫支出金	12 715 371	17 552 392	16 226 794	14 677 905	16 049 356	15 257 448	15 918 486
県支支出金	6 563 786	7 748 222	6 814 426	6 863 672	7 304 927	6 521 589	7 785 930
財産収入	357 644	510 389	536 876	369 413	410 358	409 398	274 082
寄附収入	4	1 928	6 799	354 755	357 577	365 393	10 003
繰入金	3 549 615	6 049 615	4 025 645	5 278 072	3 931 428	1 931 388	4 256 801
繰入金	1	5 781 967	5 972 195	1	3 778 456	4 013 333	1
諸収入	32 583 400	32 850 105	22 237 157	31 174 085	31 266 565	19 304 088	29 506 637
市債	14 937 900	19 827 200	15 113 900	14 579 700	16 799 800	13 047 800	18 118 700
歳出総額	145 466 000	160 768 802	137 890 069	150 100 000	156 421 341	133 886 750	153 845 000
議会費	605 606	606 991	586 021	592 919	596 340	576 080	617 682
総務費	13 333 002	15 418 188	14 280 962	15 006 153	15 774 647	14 590 621	14 902 197
民生費	34 230 764	34 866 165	32 428 992	36 312 598	36 750 716	34 531 131	38 532 109
衛生費	9 257 467	9 338 575	8 400 445	7 983 391	8 118 922	7 396 769	7 853 541
労働費	1 170 643	1 170 643	964 034	1 002 400	1 028 443	818 188	896 300
農林業費	3 134 810	3 796 828	3 030 787	3 095 327	3 353 077	2 840 215	3 553 706
商工費	19 615 345	19 791 395	13 358 034	20 820 235	21 155 387	9 223 432	20 004 703
土木費	30 102 628	34 715 228	27 984 497	29 441 527	31 068 528	27 622 373	27 916 101
土消費	5 754 189	7 691 918	6 618 667	6 384 270	7 022 598	6 678 171	6 764 648
教育費	9 855 208	11 329 969	9 785 641	12 372 568	13 297 688	11 794 452	13 220 488
災害復旧費	301 558	4 265 521	2 725 338	7 000	1 375 486	978 350	—
公債費	18 006 109	17 683 109	17 678 077	17 031 612	16 839 359	16 836 968	19 533 525
諸子備出費	48 671	48 671	48 574	—	—	—	—
	50 000	45 601	—	50 000	40 150	—	50 000

19-2 一般会計経費別決算

区分	平成23年度		平成24年度	
	金額	構成比	金額	構成比
	千円		千円	
総額	158 768 213	100.0	137 890 069	100.0
人件費	20 806 103	13.1	19 569 460	14.2
物持補修費	15 831 479	10.0	15 546 075	11.3
扶助費	4 001 210	2.5	3 704 328	2.7
補助費	18 427 753	11.6	18 370 544	13.3
普通事業費	5 501 640	3.5	5 521 666	4.0
災害復旧事業費	32 906 730	20.7	15 546 136	11.3
失業対策事業費	1 668 746	1.1	2 761 380	2.0
公債立	—	—	—	—
積立	18 147 864	11.4	17 631 442	12.8
投資及び貸	8 505	—	1 003 024	0.7
出	1 990	0.0	3 000	0.0
繰	26 894 265	16.9	24 072 480	17.4
	14 571 928	9.2	14 160 534	10.3
区分	平成25年度		平成26年度	
	金額	構成比	金額	構成比
総額	142 731 623	100.0	133 886 750	100.0
人件費	19 233 653	13.5	19 276 897	14.4
物持補修費	16 105 430	11.3	17 208 806	12.9
扶助費	2 959 102	2.1	3 503 187	2.6
補助費	18 711 810	13.1	19 801 784	14.8
普通事業費	11 482 616	8.0	9 754 813	7.3
災害復旧事業費	20 256 159	14.2	17 358 865	13.0
失業対策事業費	1 118 771	0.8	997 095	0.7
公債立	—	—	—	—
積立	16 747 011	11.7	16 860 458	12.6
投資及び貸	6 667 248	4.7	5 054	0.0
出	1 000	0.0	2 386 672	1.8
繰	20 785 625	14.5	17 894 530	13.3
	8 663 198	6.1	8 848 589	6.6

資料 財政課

19-3 特別会計決算

単位 千円

区分	平成23年度		平成24年度		
	歳入額	歳出額	歳入額	歳出額	
国民健康保険会計	25 910 488	25 537 978	26 552 192	26 172 863	
国民健康保険寺泊診療所会計	94 961	94 960	90 460	90 459	
老人保健会計	22 846 090	22 645 939	24 208 651	23 676 069	
介護保険会計	463 665	463 664	462 703	462 702	
診療場所会計	383 262	383 262	345 427	345 426	
と畜場会計	13 129 639	13 117 419	12 330 599	11 130 555	
下水道会計	43 999	43 998	49 148	49 148	
浄化槽整備会計	521 590	521 590	464 122	461 332	
簡易水道会計	2 313 231	2 308 573	2 360 824	2 357 353	
後期高齢者医療会計					
ガス事業清算会計					
区分	平成25年度		平成26年度		平成27年度 当初予算額
	歳入額	歳出額	歳入額	歳出額	
国民健康保険会計	26 492 955	26 121 198	26 483 298	26 240 938	29 338 100
国民健康保険寺泊診療所会計	92 121	92 121	85 442	85 441	103 000
老人保健会計	25 585 320	25 012 758	26 438 816	25 678 524	27 051 000
介護保険会計	441 469	441 468	431 656	431 656	498 000
診療場所会計	358 393	358 392	127 783	127 782	88 100
と畜場会計					
下水道会計					
浄化槽整備会計	50 377	50 376	53 364	53 363	63 000
簡易水道会計	492 570	487 357	574 311	566 714	677 400
後期高齢者医療会計	2 393 068	2 389 377	2 391 137	2 388 303	2 487 300
ガス事業清算会計			365 191	365 191	

- 1 平成23年度で老人保健会計は廃止になりました。
 - 2 平成25年度から下水道会計は公営企業会計に移行しました。
 - 3 平成26年度でガス事業清算会計は廃止になりました。
- 資料 財政課

19-4 水道事業会計

単位 千円

年 度	収 入		支 出	
	事業収益 (収益的收入)	資本的收入	事業費用 (収益の支出)	資本の支出
平成 22 年度	6 075 064	1 657 679	4 788 991	3 876 102
23	5 835 906	2 061 099	4 710 455	4 913 081
24	5 719 279	1 738 876	4 633 930	4 269 504
25	5 735 316	1 649 431	4 825 935	4 093 536
26	6 777 558	1 804 458	5 804 746	4 125 805

資料 水道局

19-5 下水道事業会計

単位 千円

年 度	収 入		支 出	
	事業収益 (収益的收入)	資本的收入	事業費用 (収益の支出)	資本の支出
平成 25 年度	7 768 182	5 058 395	7 705 989	8 371 065
26	11 286 717	4 528 436	11 165 058	7 851 472

平成25年度から下水道事業会計は特別会計から公営企業会計に移行しました。

資料 下水道課

19-6 市債目的別現在高

単位 千円

区 分	額	平成25年度末	平成26年度	平成26年度債還額			平成26年度末
		現在高		発行額	元金	利子	
総	245 017 694	15 535 200	22 098 860	3 793 186	238 454 034		
一 般 公 共 事 業 債	155 323 497	13 047 800	15 116 259	1 717 018	153 255 038		
一 般 単 独 事 業 債	2 295 152	839 500	216 177	25 467	2 918 475		
公 営 住 宅 建 設 事 業 債	63 797 593	3 444 645	5 725 293	676 312	61 516 945		
学 校 教 育 施 設 等 整 備 事 業 債	3 918 576	537 200	283 420	75 446	4 172 356		
災 害 復 旧 事 業 債	6 040 622	588 575	1 023 082	119 656	5 606 115		
単 独 災 害 復 旧 事 業 債	6 654 485	182 500	1 695 914	69 569	5 141 071		
補 助 災 害 復 旧 事 業 債	4 935 741	64 500	1 387 183	54 731	3 613 058		
一 般 廃 棄 物 処 理 事 業 債	1 718 744	118 000	308 731	14 838	1 528 013		
厚 生 福 祉 施 設 整 備 事 業 債	850 212	51 600	202 951	8 518	698 861		
社 会 福 祉 施 設 整 備 事 業 債	1 176 604	—	341 679	21 913	834 925		
公 共 用 地 先 行 取 得 事 業 債	543 166	28 300	58 287	7 578	513 179		
転 貸 債	—	—	—	—	—	—	
減 収 補 償 債	139 998	—	43 598	1 720	96 400		
財 政 対 策 債	—	—	—	—	—	—	
財 源 対 策 債	2 665 587	664 500	279 500	39 121	3 050 587		
減 税 補 償 債	2 994 640	—	785 389	36 825	2 209 251		
臨 時 税 収 補 償 債	515 328	—	126 178	9 758	389 150		
臨 時 財 政 対 策 債	48 920 826	5 629 880	2 237 790	480 320	52 312 916		
県 貸 付 金 債	2 060 000	90 400	435 437	837	1 714 963		
特 定 資 金 公 共 事 業 債	—	—	—	—	—	—	
特 定 地 対 策 事 業 債	8 389	—	3 323	120	5 066		
過 疎 対 策 事 業 債	7 057 615	581 900	1 009 109	72 692	6 630 406		
そ の 他	5 684 704	408 800	649 132	71 166	5 444 372		
特 別 公 共 事 業 債	2 599 523	158 500	310 766	47 942	2 505 450		
国 民 健 康 保 険 会 計	85 920	—	4 724	937	81 196		
介 護 保 険 会 計	—	—	—	—	—	—	
診 療 所 会 計	63 268	—	7 639	593	55 629		
と 畜 場 会 計	216 573	66 000	20 229	1 490	262 344		
下 水 道 会 計	248 392	—	21 102	4 126	227 290		
浄 化 槽 整 備 会 計	1 985 370	92 500	198 879	40 224	1 878 991		
簡 易 水 道 会 計	—	—	58 193	572	—		
ガ ス 事 業 特 別 会 計	—	—	—	—	—		
公 営 企 業 会 計	87 094 674	2 328 900	6 671 835	2 028 226	82 693 546		
下 水 道 事 業 会 計	68 950 534	1 168 900	5 502 570	1 663 216	64 616 864		
水 道 事 業 会 計	18 085 947	1 160 000	1 169 265	365 010	18 076 682		
ガ ス 事 業 会 計	58 193	—	—	—	—		

平成25年度から下水道事業は、特別会計から公営企業会計へ移行しました。

平成26年度のガス事業は、公営企業会計から特別会計へ移行しました。

資料 財政課

19-7 市債借入先・利率別現在高

単位 千円

区分	数	利率別					
		1.5%以下	3.5%以下	5.0%以下	7.0%以下	7.0%超	
総	238 454 034	139 424 290	84 213 814	14 707 253	108 677	—	
一般	153 255 038	121 578 661	30 316 590	1 308 938	50 849	—	
財政融資金	67 118 708	55 622 548	10 978 941	517 219	—	—	
旧郵貯資金	89 978	85 490	4 488	—	—	—	
旧簡保資金	5 211 659	1 158 163	3 220 155	782 492	50 849	—	
地方公営企業等金融機構	28 734 397	22 622 161	6 103 009	9 227	—	—	
市中銀行その他	52 100 296	42 090 299	10 009 997	—	—	—	
特別会計	2 505 450	1 042 177	1 251 695	180 362	31 216	—	
財政融資金	1 933 024	678 311	1 043 135	180 362	31 216	—	
旧郵貯資金	—	—	—	—	—	—	
旧簡保資金	—	—	—	—	—	—	
地方公営企業等金融機構	559 586	363 866	205 720	—	—	—	
市中銀行その他	2 840	—	2 840	—	—	—	
下水道事業会計	64 616 864	11 030 541	41 830 317	11 729 394	26 612	—	
財政融資金	31 456 185	5 903 421	21 172 469	4 380 295	—	—	
旧郵貯資金	—	—	—	—	—	—	
旧簡保資金	6 633 278	197 532	2 431 633	3 977 501	26 612	—	
地方公営企業等金融機構	22 816 733	1 354 670	18 090 465	3 371 598	—	—	
市中銀行その他	3 710 668	3 574 918	135 750	—	—	—	
水道事業会計	18 076 682	5 772 911	10 815 212	1 488 559	—	—	
財政融資金	6 400 400	862 453	4 524 120	1 013 827	—	—	
旧郵貯資金	—	—	—	—	—	—	
旧簡保資金	—	—	—	—	—	—	
地方公営企業等金融機構	11 393 082	4 627 258	6 291 092	474 732	—	—	
市中銀行その他	283 200	283 200	—	—	—	—	

平成25年度から下水道事業は、特別会計から公営企業会計へ移行しました。

平成26年度でガス事業は終了しました。

資料 財政課

19-8 財産総括表

各年度3.31現在

区 分	土 地	建 物			
		計	建 造		
			木	非 木	
平成22年度	17 820 745	1 214 146	71 369	1 142 777	
23	17 823 223	1 274 273	69 341	1 204 932	
24	17 830 450	1 268 883	68 002	1 200 881	
25	18 341 015	1 230 213	67 228	1 162 985	
26	18 384 660	1 246 250	66 458	1 179 792	
本庁	15 156	35 498	—	35 498	
その他の行政機関	消防施設	59 025	20 216	3 910	16 306
	その他の施設	1 045 700	124 976	3 176	121 800
共用財産	学校	2 044 267	519 848	10 895	508 953
	営住宅	222 945	125 821	13 921	111 900
	公園	3 045 502	19 861	2 158	17 703
山	その他の施設	5 824 779	374 960	28 838	346 122
	林	1 451 661	—	—	—
普通財産	4 675 625	25 070	3 560	21 510	

資料 会計課

19-9 市税収納実績

区 分	予 算 額	調 定 額	収 入 額	不 納 欠 損 額	未 収 入 額	収 入 割 合
平成22年度	37 229 000	38 574 820	36 885 355	150 261	1 539 204	95.6
23	37 129 000	38 623 307	37 006 769	142 407	1 474 131	95.8
24	37 306 000	38 937 276	37 323 308	123 962	1 490 006	95.9
25	37 544 000	39 211 876	37 622 922	166 708	1 422 246	95.9
26	38 057 000	39 221 625	37 778 516	135 429	1 307 680	96.3
普通税	36 461 004	37 552 394	36 186 738	129 663	1 235 993	96.4
市固定資産税	16 916 000	17 202 135	16 677 882	66 517	457 736	97.0
市軽自動車税	16 497 000	17 286 290	16 471 499	60 455	754 336	95.3
市たばこ税	624 000	650 532	623 920	2 691	23 921	95.9
市敏産地保有税	1 888 001	1 866 028	1 866 028	—	—	100.0
特別土地保有税	536 001	544 688	544 688	—	—	100.0
	2	2 721	2 721	—	—	100.0
目的湯計画税	1 595 996	1 669 231	1 591 778	5 766	71 687	95.4
入都計画税	50 001	47 346	47 346	—	—	100.0
	1 545 995	1 621 885	1 544 432	5 766	71 687	95.2

資料 収納課

19-10 県税徴収状況

単位 千円

区分	平成25年度		平成26年度	
	調定額	収入額	調定額	収入額
総額	22 345 213	22 219 632	22 735 482	22 300 477
普通税	22 207 659	22 082 078	22 607 307	22 172 302
県民税	11 250 611	11 138 628	11 534 890	11 147 079
個人	10 201 488	10 090 593	10 461 358	10 078 773
法人	1 049 123	1 048 035	1 073 532	1 068 306
事業	3 415 161	3 413 233	3 615 599	3 586 402
個人	253 926	252 320	280 027	268 770
法人	3 161 235	3 160 913	3 335 572	3 317 632
不動産取得税	678 306	676 170	708 913	700 268
県たばこ用税	—	—	—	—
ゴルフ場利用税	78 612	78 612	77 938	77 938
軽油引取税	2 133 919	2 128 477	2 054 172	2 054 172
自動車税	4 651 050	4 646 958	4 615 795	4 606 443
県固定資産税	—	—	—	—
目的税	137 554	137 554	128 175	128 175
狩猟税	4 691	4 691	4 576	4 576
産業廃棄物税	132 863	132 863	123 599	123 599

- 1 所管区域（長岡市・小千谷市・見附市・出雲崎町）の計です。
 - (1) 県固定資産税・狩猟税・産業廃棄物税の所管区域は、上記市町及び柏崎市・刈羽村です。
 - (2) 軽油引取税の所管区域は、上記市町及び柏崎市・刈羽村・三条市・燕市・加茂市・田上町・弥彦村です。
- 2 現年度分の数値です。

資料 長岡地域振興局県税部

19-11 国税徴収状況

単位 千円

区分	平成24年度		平成25年度	
	徴収決定額	収納済額	徴収決定額	収納済額
総額	57 375 479	56 551 226	57 115 195	56 390 952
直 接 税	34 613 680	34 219 991	35 364 744	35 043 151
源泉所得税	11 987 262	11 891 218	171 205	104 127
源泉所得税及び復興特別所得税	2 570 367	2 570 247	15 732 071	15 721 591
申告所得税	3 481 835	3 233 405	356 922	185 388
申告所得税及び復興特別所得税	—	—	3 069 529	3 037 840
法人税	14 393 843	14 349 742	12 938 075	12 884 691
復興特別法人税	885 957	884 077	1 264 243	1 261 518
その他の直接税	—	—	—	—
相続税	1 294 416	1 291 302	1 850 699	1 847 996
間 接 税	22 761 799	22 331 235	21 730 451	21 347 801
酒 税	1 635 448	1 634 393	1 666 023	1 666 023
消費税	3 393	210	3 183	433
消費税及び地方消費税	19 791 722	19 365 420	18 715 493	18 335 619
たばこ税及びたばこ特別税	—	—	—	—
その他の間接税	1 331 236	1 331 212	1 345 752	1 345 726

- 1 各税ごとに単位未満を調整しているため、総額とは一致しません。
 - 2 この資料は、長岡税務署管内（長岡市（川口地域を除く）、出雲崎町）の計です。
 - 3 復興特別所得税は平成25年1月1日から平成49年12月31日まで、復興特別法人税は平成24年4月1日からの3年間の事業年度に課税されます。
- 資料 関東信越国税局

付 録

県下20市の人口及び世帯数
(平成22年国勢調査)

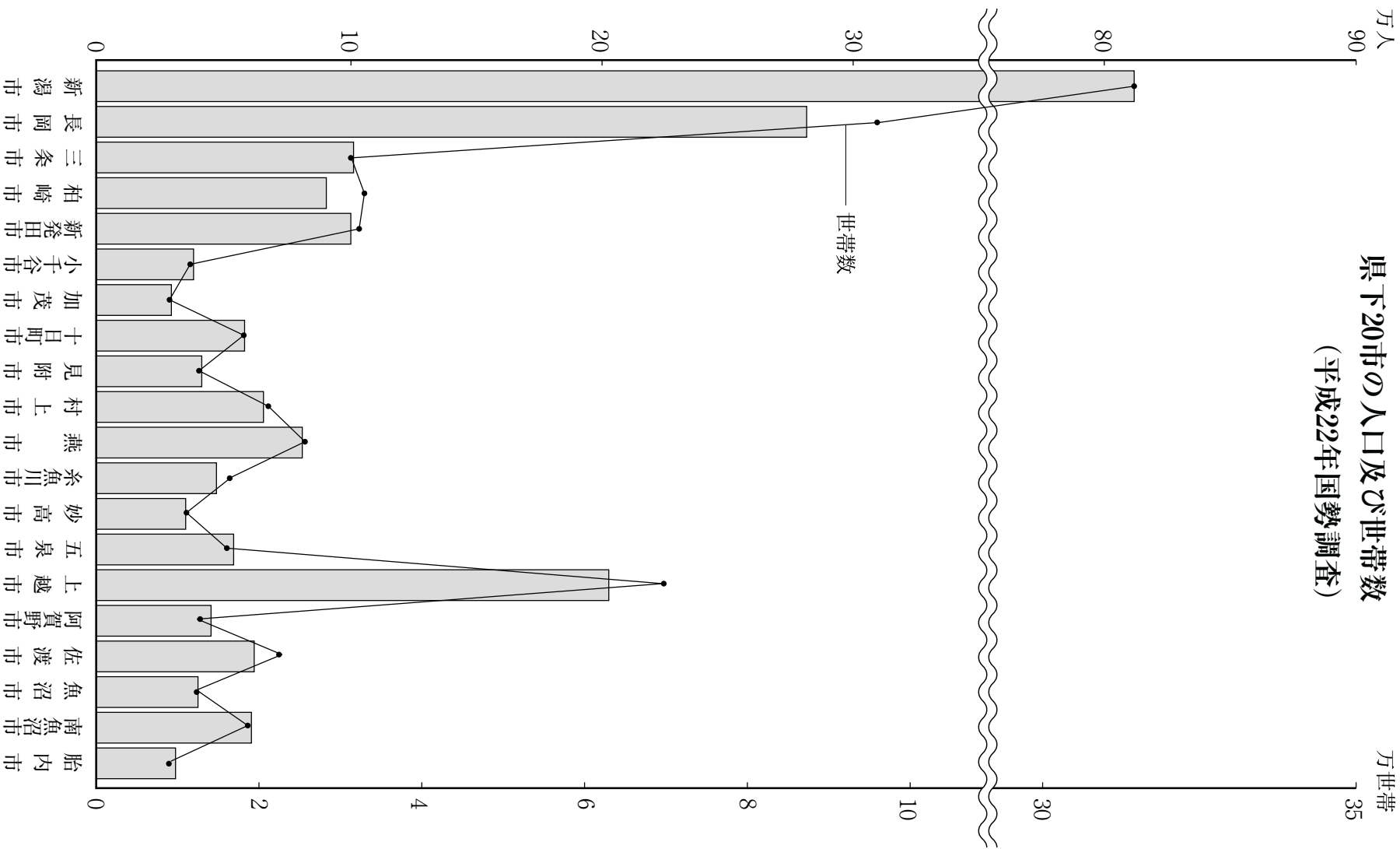

県内の製造品出荷額等の状況
(平成24年2月1日現在)

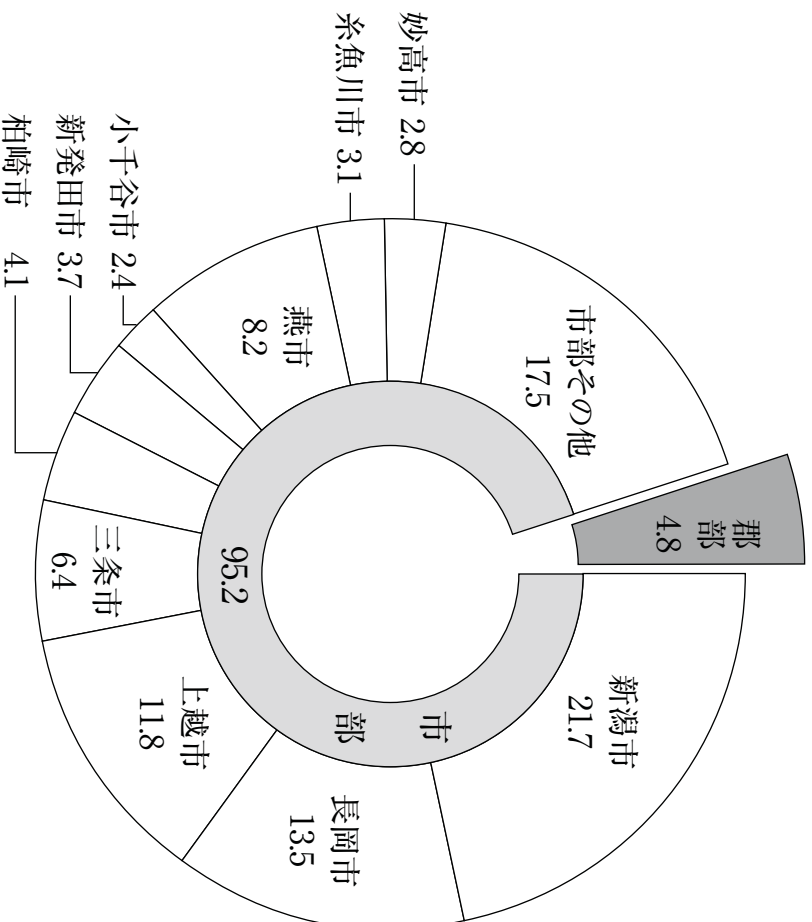

付録-1 歴代市議会議長

平28.1.1現在

歴代	氏名	就任年月日	退任年月日	就任期間	備考
1	谷谷善作	明治39.6.6.	明治42.6.6.	3年	
2	谷谷善作	明治42.6.6.	明治45.6.6.	3年	
3	谷谷善作	明治45.6.6.	明治5.6.6.	4年	
4	谷谷善作	大正5.6.6.	明治9.6.6.	4年	
5	谷谷上藤平	大正9.6.6.	明治10.5.5.	3年	11月
6	遠坂清権	大正10.5.5.	明治13.6.6.	4年	11月
7	坂井吉吉	大正13.6.6.	昭和3.6.6.	4年	
8	田村吉吉	昭和3.6.6.	昭和7.6.6.	4年	
9	井尾本爪山田	昭和7.6.6.	昭和8.6.6.	3年	9月
10	長松猪内山田	昭和8.6.6.	昭和11.6.6.	3年	3月
11	松猪内山田	昭和11.6.6.	昭和13.6.6.	2年	3月
12	内田村山田	昭和13.6.6.	昭和15.6.6.	1年	9月
13	土田村山田	昭和15.6.6.	昭和22.4.29	6年	9月
14	田村山田	昭和22.6.16.	昭和23.7.20	1年	2月
15	田村山田	昭和23.7.20	昭和26.4.29	2年	9月
16	内田山田	昭和26.5.16.	昭和27.10.20	1年	5月
17	内山田	昭和27.5.16.	昭和29.8.26	1年	10月
18	山田田上	昭和29.8.26	昭和29.10.22	1年	2月
19	山田田上	昭和29.10.22	昭和30.4.4.	4.30	
20	山田田上	昭和30.5.20	昭和31.5.14	1年	
21	林重信	昭和31.5.14	昭和32.6.25	1年	1月
22	林重信	昭和32.6.25	昭和32.12.20	1年	6月
23	長谷川繁雄	昭和32.12.20	昭和34.4.30	1年	4月
24	長谷川繁雄	昭和34.5.12	昭和35.6.22	1年	1月
25	長谷川繁雄	昭和35.6.22	昭和36.3.28	1年	9月
26	長谷川繁雄	昭和36.3.28	昭和37.4.4.	1年	1月
27	長谷川繁雄	昭和37.4.4.	昭和38.4.30	1年	2月
28	長谷川繁雄	昭和38.5.15	昭和39.7.18	1年	
29	井井松	昭和39.7.18	昭和40.6.21	1年	11月
30	井井松	昭和40.6.21	昭和41.6.6.	1年	10月
31	井井松	昭和41.6.6.	昭和42.4.30	1年	1月
32	井井松	昭和42.4.30	昭和43.6.3.	1年	
33	大高俊夫	昭和43.6.3.	昭和45.3.17	1年	9月
34	大高俊夫	昭和44.6.17	昭和46.4.30	1年	1月
35	大高俊夫	昭和45.3.17	昭和48.6.19	2年	1月
36	大井憲司	昭和46.5.17	昭和50.4.30	1年	10月
37	高田夫	昭和48.6.19	昭和54.4.30	3年	11月
38	高田夫	昭和50.5.16	昭和58.4.30	2年	1月
39	高田夫	昭和54.5.8	昭和60.6.13	1年	10月
40	川田松司	昭和58.10.10	平成62.4.30	2年	1月
41	川田松司	平成62.4.30	平成66.15.30	1年	10月
42	藤上雄一	平成66.15.30	平成7.6.28	2年	1月
43	藤上雄一	平成7.6.28	平成9.4.30	1年	10月
44	野上純栄	平成9.4.30	平成11.6.20	1年	1月
45	野上純栄	平成11.6.20	平成13.6.19	1年	10月
46	小野藤	平成13.6.19	平成15.5.16	1年	11月
47	小野藤	平成15.5.16	平成17.4.30	1年	11月
48	小野熊地	平成17.4.30	平成19.4.30	1年	1月
49	小野熊地	平成19.4.30	平成23.4.30	1年	1月
50	矢野守夫	平成23.4.30	平成25.6.18	1年	1月
51	大五酒丸	平成25.6.18	平成27.4.30	1年	10月
52	大五酒丸	平成27.4.30	現在に至る		
53	大五酒丸	現在に至る			
54	大五酒丸				
55	大五酒丸				

付録-2 歴代市議会副議長

平28.1.1現在

歴代	氏 名	就任年月日	退任年月日	就任期間	備 考
1	保口保	明治 39. 6. 6	明治 42. 6. 6	3年	
2	新造	明治 42. 6. 6	明治 45. 6. 6	3年	
3	新政	大正 45. 6. 6	大正 2. 6. 6	1年	
4	清平	大正 2. 6. 6	大正 5. 6. 6	3年	
5	清平	大正 5. 6. 6	大正 9. 6. 6	4年	
6	清平	大正 9. 6. 6	大正 10. 5. 5	3年	11月
7	三寅	大正 10. 5. 5	大正 13. 6. 6	3年	11月
8	元村	昭和 13. 6. 6	昭和 3. 6. 6	4年	
9	爪尾	昭和 3. 6. 6	昭和 7. 6. 6	4年	
10	義巴	昭和 7. 6. 3	昭和 8. 3. 3	3年	9月
11	賢巴	昭和 8. 3. 3	昭和 11. 6. 6	3年	9月
12	内山	昭和 11. 6. 6	昭和 15. 6. 6	4年	
13	保村	昭和 15. 7. 7	昭和 22. 4. 29	6年	
14	新田	昭和 15. 7. 2	昭和 22. 7. 29	6年	
15	堅井	昭和 22. 5. 16	昭和 23. 7. 20	1年	
16	物上	昭和 23. 7. 20	昭和 26. 4. 29	2年	
17	大塚	昭和 26. 5. 17	昭和 27. 10. 20	1年	
18	猪俣	昭和 27. 10. 20	昭和 29. 8. 26	1年	
19	猪俣	昭和 29. 8. 26	昭和 29. 10. 22	2年	
20	猪俣	昭和 29. 10. 22	昭和 30. 4. 30	1年	
21	長谷川	昭和 30. 5. 14	昭和 31. 5. 14	1年	
22	渡辺	昭和 31. 5. 14	昭和 32. 6. 25	1年	
23	高田	昭和 32. 6. 25	昭和 32. 12. 23	6月	
24	長部	昭和 32. 12. 23	昭和 34. 4. 30	1年	
25	森森	昭和 34. 5. 12	昭和 35. 6. 22	1年	
26	大森	昭和 35. 6. 22	昭和 36. 3. 28	1年	
27	大長	昭和 36. 3. 28	昭和 37. 4. 4	1年	
28	中渡	昭和 37. 4. 4	昭和 38. 4. 1	1年	
29	中渡	昭和 38. 5. 15	昭和 39. 7. 18	1年	
30	村辺	昭和 39. 7. 18	昭和 40. 6. 21	1年	
31	見村	昭和 40. 6. 21	昭和 41. 6. 7	1年	
32	見尾	昭和 41. 6. 7	昭和 42. 4. 30	1年	
33	野野	昭和 42. 5. 16	昭和 43. 6. 3	1年	
34	天野	昭和 43. 6. 3	昭和 44. 6. 17	1年	
35	阿部	昭和 44. 6. 17	昭和 46. 4. 30	1年	
36	木部	昭和 46. 5. 17	昭和 50. 4. 30	3年	
37	木部	昭和 50. 5. 16	昭和 54. 4. 30	3年	
38	米村	昭和 54. 5. 8	昭和 58. 4. 30	2年	
39	小幡	昭和 58. 5. 10	昭和 60. 6. 13	1年	
40	藤山	昭和 60. 6. 13	昭和 62. 4. 30	1年	
41	横山	平成 62. 5. 13	平成 元. 6. 15	2年	
42	小藤	平成 元. 6. 15	平成 3. 4. 30	1年	
43	藤口	平成 3. 5. 15	平成 5. 6. 28	2年	
44	野田	平成 5. 6. 28	平成 7. 4. 30	1年	
45	土田	平成 7. 5. 19	平成 9. 6. 19	2年	
46	伊田	平成 9. 6. 20	平成 11. 4. 30	1年	
47	恩田	平成 11. 5. 14	平成 13. 6. 19	2年	
48	恩山	平成 13. 6. 19	平成 15. 4. 30	1年	
49	小山	平成 15. 5. 15	平成 17. 5. 16	2年	
50	小坂	平成 17. 5. 16	平成 19. 4. 30	1年	
51	加藤	平成 19. 5. 10	平成 21. 6. 16	2年	
52	高野	平成 21. 6. 16	平成 23. 4. 30	1年	
53	高野	平成 23. 5. 17	平成 25. 6. 18	2年	
54	藤井	平成 25. 6. 18	平成 27. 4. 30	1年	現在に至る

付録-3 市議会議員

平成28.1.1現在

議席番号	氏名	住 所
1	中 樹一	稲保2丁目
2	茂良	山古志虫亀
3	和 耕	五反田町
4	幸一	券1丁目
5	弘明	青葉台4丁目
6	太雅	宮本町1丁目
7	深見竹井	小国町新町
8	大広高見	地藏2丁目
9	美充	金町2丁目
10	関 充	吉崎
11	中 村	中沢4丁目
12	加 藤	桂町
13	細 井	小国町七日町
14	丸 山	上田町
15	山 田	寺泊竹森
16	永 井	来迎寺
17	杵 渕	水沢
18	藤 井	曲新町3丁目
19	諸 橋	北荷頃
20	古川原	寺泊野積
21	松 井	下沼新田
22	丸 山	喜多町
23	桑 原	表町1丁目
24	水 科	上野町
25	長谷川	二日町
26	関 井	山古志東竹沢
27	笠 井	三和2丁目
28	酒 井	高見町
29	高 野	宮原2丁目
30	関 加	信濃2丁目
31	藤 加	中沢町
32	井 五	澁谷町
33	熊 小	蓮濁4丁目
34	小坂井	高見町

資料 議会総務課

付録－４ 常任委員会

平28. 1. 1 現在

委員会名	所管事項	委員名
総務委員会 定数 10人 現員 9人	市長政策室、総務部、財務部、危機管理防災本部、原子力安全対策室、地域振興戦略部、会計課、消防機関、選挙管理委員会、監査委員、公平委員会、固定資産評価審査委員会及び議会事務局の所管並びにこれに関連する事項並びに他の常任委員会の所管に属さない事項（支所において所管する事項を含む。）	◎加藤 尚登 ○中村 耕一 丸山 勝総 桑原 望 水科 三郎 笠井 則雄 酒井 正春 高野 正義 加藤 一康
文教福祉委員会 定数 8人 現員 8人	福祉保健部及び教育委員会の所管並びにこれに関連する事項（支所において所管する事項を含む。）	◎広井 晃 ○諸橋 虎雄 五十嵐良一 池田 明弘 大竹 雅春 関 充夫 丸山 広司 小熊 正志
産業市民委員会 定数 8人 現員 8人	市民協働推進室、市民部、環境部、商工部、農林部及び農業委員会の所管並びにこれに関連する事項（支所において所管する事項を含む。）	◎高見 美加 ○永井 亮一 池田 和幸 服部 耕一 藤井 達徳 松井 一男 五井 文雄 小坂井和夫
建設委員会 定数 8人 現員 8人	都市整備部、土木部及び水道局の所管並びにこれに関連する事項（支所において所管する事項を含む。）	◎杵湖 俊久 ○長谷川一作 田中 茂樹 深見 太朗 細井 良雄 山田 省吾 古川原直人 関 貴志

◎委員長 ○副委員長
資料 議会総務課

付録－５ 特別委員会設置状況

平28. 1. 1 現在

委員会名	定数	設置目的
克雪・危機管理・防災対策特別委員会	8人	・克雪、危機管理及び防災対策に関する調査
大河津分水・長岡東西道路整備推進特別委員会	9人	・大河津分水及び長岡東西道路の整備推進に関する調査
まちづくり・新エネルギー対策特別委員会	8人	・まちなか及び支所地域の振興に関する調査 ・新エネルギー政策に関する調査
人口減少対策特別委員会	8人	・人口減少対策に関する調査 ・少子・高齢対策に関する調査 ・産業振興、雇用創出に関する調査

資料 議会総務課

付録-6 歴代市長

平28.1.1現在

氏名	就任年月日	退任年月日	就任期間
牧野 忠篤	明治 39. 8. 29	明治 41. 5. 22	1年 9月
河野 良温	41. 6. 23	大正 8. 7. 10	11年 1月
豊島 愿	大正 8. 8. 7	15. 11. 16	7年 3月
岩田 衛	昭和 2. 1. 28	昭和 4. 10. 26	2年 9月
木村 清三郎	4. 12. 26	12. 12. 25	8年
松田 耕平	13. 3. 17	19. 7. 31	6年 4月
鶴田 義隆	19. 10. 12	20. 8. 1	10月
田村 文吉	20. 9. 29	22. 3. 31	1年 6月
松田 弘俊	22. 4. 9	26. 4. 4	4年
松田 弘俊	26. 4. 28	30. 1. 3	3年 9月
内山 由藏	30. 1. 25	34. 1. 21	4年
内山 由藏	34. 1. 22	37. 12. 2	3年 11月
上村 清五郎	37. 12. 21	41. 11. 25	3年 11月
小林 孝平	41. 11. 26	45. 11. 25	4年
小林 孝平	45. 11. 26	49. 11. 25	4年
小林 孝平	49. 11. 26	53. 11. 25	4年
小林 孝平	53. 11. 26	57. 11. 25	4年
小林 孝平	57. 11. 26	59. 5. 31	1年 6月
日浦 晴三郎	59. 6. 11	63. 6. 9	4年
日浦 晴三郎	63. 6. 10	平成 4. 6. 9	4年
日浦 晴三郎	平成 4. 6. 10	8. 6. 9	4年
日浦 晴三郎	8. 6. 10	11. 10. 20	3年 4月
森 夫	11. 11. 22	15. 11. 20	4年
森 夫	15. 11. 21	19. 11. 20	4年
森 夫	19. 11. 21	23. 11. 20	4年
森 夫	23. 11. 21	27. 11. 20	4年
森 夫	27. 11. 21	現在に至る	

資料 人事課

付録－7 歴 代 助 役

氏 名	就 任 年 月 日	退 任 年 月 日	就 任 期 間
河 島 良 温	明治 39. 9. 6	明治 41. 6. 23	1年 9月
堀 安太郎	42. 4. 15	大正 6. 6. 20	8年 2月
勝 沼 漣太郎	大正 6. 9. 13	7. 10. 30	1年 1月
小 竹 芳 朗	8. 6. 24	昭和 2. 2. 21	7年 8月
高 野 三保一郎	10. 12. 28	大正 12. 10. 8	1年 10月
小 西 為 助	昭和 2. 3. 31	昭和 4. 11. 14	2年 8月
関 威 雄	5. 2. 1	13. 1. 31	8年
長谷川 政 次	13. 7. 8	17. 7. 7	4年
今 井 大 市	18. 4. 19	20. 12. 2	2年 8月
太刀川 浩一郎	20. 10. 5	22. 3. 31	1年 5月
角 田 三 治	21. 4. 10	30. 5. 16	9年 1月
佐 治 汎 汎	29. 4. 1	30. 5. 16	1年 1月
丸 山 信 次	30. 5. 20	31. 4. 24	11月
庭 山 康 徳	31. 5. 10	35. 5. 9	4年
庭 山 康 徳	35. 5. 10	37. 5. 31	2年
笠 輪 勝太郎	38. 3. 29	41. 11. 25	3年 8月
高 田 大 住	39. 10. 16	41. 11. 25	2年 1月
斎 藤 茂 吉	42. 4. 1	46. 3. 31	4年
斎 藤 茂 吉	46. 4. 1	50. 3. 31	4年
日 浦 晴三郎	50. 4. 1	54. 3. 31	4年
日 浦 晴三郎	54. 4. 1	58. 3. 31	4年
日 浦 晴三郎	58. 4. 1	59. 5. 8	1年 1月
内 藤 忠 一	59. 7. 10	63. 7. 9	4年
内 藤 忠 一	63. 7. 10	平成 4. 7. 9	4年
山 田 勉	63. 7. 12	3. 7. 2	2年 11月
赤 井 裕 司	平成 3. 7. 3	6. 6. 30	2年 11月
荒 井 和 夫	4. 7. 10	8. 7. 9	4年
西 津 政 信	6. 7. 1	10. 6. 30	4年
金 泉 保	8. 7. 10	12. 3. 31	3年 8月
二 澤 和 夫	12. 4. 1	16. 3. 31	4年
二 澤 和 夫	16. 4. 1	19. 3. 31	3年

地方自治法の改正に伴い、平成19年4月1日付けで助役を廃止し、副市長制に移行しました。

資料 人事課

付録－8 歴代副市長

平28.1.1現在

氏名	就任年月日	退任年月日	就任期間
二澤 和夫	平成 19. 4. 1	平成 20. 3. 31	1年
小野塚 進勉	19. 4. 1	23. 3. 31	4年
大野 和夫	20. 4. 1	24. 3. 31	4年
山崎 和夫	23. 4. 1	27. 3. 31	4年
磯田 達伸	24. 4. 1	現在に至る	
高見 真二	27. 7. 16	現在に至る	

資料 人事課

付録－9 歴代収入役

氏名	就任年月日	退任年月日	就任期間
渡辺 寛	明治 39. 9. 9	明治 40. 7. 3	10月
秋庭 半	40. 8. 14	大正 9. 3. 30	12年 7月
星野 藤太郎	大正 9. 8. 30	昭和 14. 8. 30	19年
今成 幸一	昭和 14. 12. 23	18. 11. 4	3年 11月
羽賀 順一	19. 12. 5	30. 5. 16	10年 5月
大岩 達也	30. 5. 20	34. 5. 19	4年
大岩 達也	34. 5. 20	38. 5. 19	4年
大岩 達也	38. 7. 1	41. 11. 25	3年 4月
江口 義輝	42. 4. 1	46. 3. 31	4年
江口 義輝	46. 4. 1	50. 3. 31	4年
江口 義輝	50. 4. 1	54. 3. 31	4年
平沢 正雄	54. 4. 1	58. 3. 31	4年
熊谷 智則	58. 4. 1	59. 7. 9	1年 3月
奥山 智則	59. 7. 10	63. 7. 9	4年
吉原 新吾	59. 7. 10	63. 7. 9	4年
吉原 新吾	63. 7. 10	平成 4. 7. 9	4年
金泉 保義	平成 4. 7. 10	8. 7. 9	4年
亀倉 弘義	8. 7. 10	12. 3. 31	3年 8月
竹日 純一	12. 4. 1	16. 3. 31	4年
小野塚 進	16. 4. 1	19. 3. 31	3年

地方自治法の改正に伴い、平成19年4月1日付けで収入役を廃止しました。
資料 人事課

付録－10 名誉市民・親善名誉市民・国際親善名誉市民

(1) 名誉市民

平28. 1. 1 現在

氏 名	決定年月日	功 績 等	備 考
田 村 文 吉	昭和 38年 7月 1日	長岡市長、参議院議員、郵政大臣兼電気通信大臣	
小 原 直 直	昭和 41年 9月 9日	法務大臣、厚生大臣	
亘 四 郎	昭和 50年 2月 10日	新潟県知事、衆議院議員、参議院議員	旧寺泊町名誉町民
白 井 又三郎	昭和 50年 7月 7日	初代越路町長、新潟県議会議員	旧越路町名誉町民
三 輪 晁 勢	昭和 50年 9月 22日	日本画家	旧与板町名誉町民
外 山 勘兵衛	昭和 59年 3月 16日	新潟県議会議長	旧寺泊町名誉町民
三 波 春 夫	昭和 60年 6月 25日	国民的歌手	旧越路町名誉町民
小 林 進 進	昭和 61年 9月 16日	衆議院議員	旧寺泊町名誉町民
勝 又 俊 教	平成 2年 9月 26日	大正大学学長、真言宗長者	旧越路町名誉町民
菊 盛 嘉 雄	平成 7年 3月 10日	菊盛記念美術館、美術品寄贈者	旧和島村名誉村民
大 矢 紀 紀	平成 12年 3月 6日	日本画家	旧与板町名誉町民
櫻 井 徳太郎	平成 14年 11月 3日	民俗学者	旧川口町名誉町民

資料 庶務課

(2) 親善名誉市民

平28. 1. 1 現在

氏 名	決定年月日	功 績 等
中 村 勘三郎	平成 18年 12月 27日	歌舞伎俳優

資料 庶務課

(3) 国際親善名誉市民

平28. 1. 1 現在

氏 名	決定年月日	功 績 等
ボブ ホーリン	平成 9年 9月 26日	元フオートワース市長 元フオートワース姉妹都市協会会長
山 縣 虔 虔	平成 9年 9月 26日	元フオートワース日本人会会長
山 縣 洋 子	平成 9年 9月 26日	元フオートワース日本人会会長 元フオートワース姉妹都市協会長岡委員長
マイケル S. ハイアット	平成 9年 9月 26日	元フオートワース姉妹都市協会会長 元フオートワース姉妹都市協会長岡委員長
トナルト キーン	平成 10年 6月 15日	コロソビア大学名誉教授、日本文学者、戯曲「米百俵」英訳
エドウィン ホーキンス	平成 27年 4月 9日	ハワイ日米協会名誉会長

資料 国際交流課・庶務課

付録-11 教育委員会委員

平28. 1. 1現在

区 分	氏 名	住 所	就 任 年 月 日	任 期 満 了 年 月 日
委 員 長	大 橋 岑 生	青葉台5丁目	24. 12. 27 (27. 12. 27)	28. 12. 26 (28. 12. 26)
委 員	羽 賀 友 信	緑町3丁目	27. 10. 1	31. 9. 30
〔委員長職務 代 行 者〕				
委 員	中 村 美 和	台町2丁目	24. 4. 1	28. 3. 31
委 員	青 柳 由美子	坂之上町3丁目	25. 10. 13	29. 10. 12
教 育 長	加 藤 孝 博	宮原3丁目	25. 5. 16	29. 5. 15

() 内は、委員長の任期です。

資料 教育総務課

付録-12 選挙管理委員会委員

平28. 1. 1現在

区 分	氏 名	住 所	就 任 年 月 日	任 期 満 了 年 月 日
委 員 長	近 藤 龍 弘	神田町1丁目	27. 3. 24	31. 3. 23
委 員	武 樋 清 徳	成願寺町	27. 3. 24	31. 3. 23
〔委員長職務 代 理 者〕				
委 員	佐 藤 眞知子	浦	27. 3. 24	31. 3. 23
委 員	小 方 久 男	鳥越	27. 3. 24	31. 3. 23

資料 選挙管理委員会事務局

付録-13 監 査 委 員

平28. 1. 1 現在

区 分	氏 名	住 所	就 任 年 月 日	任 期 満 了 年 月 日	備 考
委 員	金 山 宏 行	中島4丁目	26. 4. 1	30. 3. 31	代表監査委員(常勤)
委 員	北 村 敏 雄	宮内2丁目	27. 10. 1	31. 9. 30	
委 員	柴 野 寛	新潟市	26. 1. 1	29. 12. 31	
委 員	五 井 文 雄	滝谷町	27. 5. 21		議員任期による

資料 監査委員事務局

付録-14 公 平 委 員 会 委 員

平28. 1. 1 現在

区 分	氏 名	住 所	就 任 年 月 日	任 期 満 了 年 月 日
委 員	大 原 興 人	城岡2丁目	25. 4. 1	28. 3. 31
委 員	高 橋 賢 一	前田3丁目	27. 1. 1	30. 12. 31
委 員	横 春 夫	北山1丁目	27. 1. 1	30. 12. 31

資料 公平委員会

付録-15 固 定 資 産 評 価 審 査 委 員 会 委 員

平28. 1. 1 現在

区 分	氏 名	住 所	就 任 年 月 日	任 期 満 了 年 月 日
委 員	金 内 茂	横枕町	27. 1. 1	29. 12. 31
委 員	稲 庭 達 夫	中之島	27. 1. 1	29. 12. 31
委 員	清 水 弥 生	北山4丁目	27. 1. 1	29. 12. 31

資料 固定資産評価審査委員会

付録-16 農業委員会委員

平成28.1.1現在

1 選挙による委員(定数40人)

選挙区	部会	役	員	氏名	住所
第1区 (長岡地域・ 山古志地域)	農政	会長	長	昭利	撰田屋2丁目
	農政			信正	山古志種芋原
	農政			利進	定明町
	農政			一朗	十日町
第2区 (長岡地域)	農政			人男	千代栄町
	農政			正一	浦瀬町
	農政			田丹	高見町
	農政			伊粉	高見町
第3区 (長岡地域)	農政	農政部長職務代理者	策一	人男	脇川新田町
	農政			武松	宮本町4丁目
	農政			岩吉	上富岡1丁目
	農政			本安	横山町
第4区 (中之島地域)	農政	会長職務代理者	博栄	幸一	七日町
	農政			成田	福道町
	農政			田池	赤沼
	農政			池田	池之島
第5区 (越路地域)	農政	農政部長	雄一	進一	中之島中条
	農政			田佐	福原
	農政			青柳	中之島中条
	農政			中丸	沢下条
第6区 (三島・与板地域)	農政	農政部長	雄一	進一	沢下条
	農政			村山	藤花
	農政			橋野	浦
	農政			高橋	七日市
第7区 (小国地域)	農政	農政部長職務代理者	均廣	雄一	七日市
	農政			野田	与板町
	農政			林沼	与本
	農政			小菅	板町
第8区 (和島・寺泊 地域)	農政	農政部長職務代理者	美治	也夫	与本
	農政			大諏	与板町
	農政			林沼	与本
	農政			高小	板町
第9区 (柘尾地域)	農政	農政部長職務代理者	幸一	作一	七日市
	農政			博英	高見町
	農政			昇米	森
	農政			茂敏	寺泊
第10区 (川口地域)	農政	農政部長職務代理者	隆博	一藏	寺泊
	農政			多外	寺泊
	農政			江川	寺泊
	農政			関山	寺泊
2 選任による委員(11人)					
推薦区分	部会	役	員	氏名	住所
農業協同組合	農政	農政部長職務代理者	一行	義雄	小国町
	農政			星阿	小国
	農政			星阿	川口
	農政			星阿	牛久島
土地改良区	農政	農政部長職務代理者	一吾	登江	寺泊
	農政			星阿	竹敏
	農政			星阿	竹敏
	農政			星阿	竹敏
市議	農政	農政部長職務代理者	江春	正俊	高見町
	農政			星阿	寺泊
	農政			星阿	竹敏
	農政			星阿	竹敏

付録-17 平成22年国勢調査結果

平成22.10.1現在

区 分	世帯数	人 口			平成17年国勢調査人口との比較		
		計	男	女	平成17年人口	増減数	増減率
新 潟 県	839 039	2 374 450	1 148 236	1 226 214	2 431 459	△ 57 009	△ 2.3
市 部	811 220	2 290 262	1 107 307	1 182 955	2 343 318	△ 53 056	△ 2.3
郡 部	27 819	84 188	40 929	43 259	88 141	△ 3 953	△ 4.5
新 潟 市	312 533	811 901	390 406	421 495	813 847	△ 1 946	△ 0.2
長 岡 市	98 725	282 674	137 780	144 894	288 457	△ 5 783	△ 2.0
三 条 市	32 467	102 292	49 368	52 924	104 749	△ 2 457	△ 2.3
柏 崎 市	34 104	91 451	45 385	46 066	94 648	△ 3 197	△ 3.4
新 発 田 市	33 445	101 202	48 606	52 596	104 634	△ 3 432	△ 3.3
小 千 谷 市	12 267	38 600	18 907	19 693	39 956	△ 1 356	△ 3.4
加 茂 市	9 677	29 762	14 350	15 412	31 482	△ 1 720	△ 5.5
十 日 町 市	18 983	58 911	28 604	30 307	62 058	△ 3 147	△ 5.1
見 附 市	13 371	41 862	20 224	21 638	42 668	△ 806	△ 1.9
村 上 市	22 058	66 427	31 548	34 879	70 705	△ 4 278	△ 6.1
燕 市	26 653	81 876	39 913	41 963	83 269	△ 1 393	△ 1.7
糸 魚 川 市	17 433	47 702	23 251	24 451	49 844	△ 2 142	△ 4.3
妙 高 市	11 801	35 457	17 101	18 356	37 831	△ 2 374	△ 6.3
五 泉 市	16 859	54 550	26 071	28 479	56 962	△ 2 412	△ 4.2
上 越 市	71 477	203 899	99 115	104 784	208 082	△ 4 183	△ 2.0
阿 賀 野 市	13 154	45 560	21 865	23 695	47 043	△ 1 483	△ 3.2
佐 渡 市	23 755	62 727	30 017	32 710	67 386	△ 4 659	△ 6.9
魚 沼 市	13 075	40 361	19 557	20 804	43 555	△ 3 194	△ 7.3
南 魚 沼 市	19 482	61 624	30 037	31 587	63 329	△ 1 705	△ 2.7
胎 内 市	9 901	31 424	15 202	16 222	32 813	△ 1 389	△ 4.2

平成17年の人口は、平成23年4月1日現在の市町村区域で整理しています。
資料 庶務課

付録-18 経済センサス調査結果

区分	事業所数			従業者数		
	平成24年	平成21年	増減率 %	平成24年 人	平成21年 人	増減率 %
新潟県	117 675	129 572	△ 9.2	1 033 472	1 169 751	△ 11.7
市部	113 237	124 527	△ 9.1	995 114	1 127 163	△ 11.7
郡部	4 438	5 045	△ 12.0	38 358	42 588	△ 9.9
新潟市	35 817	38 794	△ 7.7	362 807	405 842	△ 10.6
長岡市	14 099	15 554	△ 9.4	132 704	148 555	△ 10.7
三條市	6 072	6 726	△ 9.7	51 043	56 828	△ 10.2
柏崎市	4 419	4 879	△ 9.4	40 055	44 972	△ 10.9
新発田市	4 433	4 990	△ 11.2	37 839	45 584	△ 17.0
小千谷市	1 939	2 080	△ 6.8	17 743	19 921	△ 10.9
加茂市	1 478	1 668	△ 11.4	9 686	11 323	△ 14.5
十日町市	3 453	3 804	△ 9.2	23 976	27 227	△ 11.9
見附市	1 939	2 127	△ 8.8	15 315	16 649	△ 8.0
村上市	3 486	3 916	△ 11.0	25 479	29 328	△ 13.1
燕市	5 812	6 384	△ 9.0	42 890	47 701	△ 10.1
糸川市	2 612	2 825	△ 7.5	19 525	22 823	△ 14.5
妙高市	1 909	2 140	△ 10.8	15 887	18 567	△ 14.4
五泉市	2 438	2 715	△ 10.2	18 447	20 511	△ 10.1
上越市	9 938	10 994	△ 9.6	87 002	101 577	△ 14.3
阿賀野市	1 996	2 260	△ 11.7	16 432	18 553	△ 11.4
佐渡市	4 057	4 610	△ 12.0	23 062	28 706	△ 19.7
魚沼市	2 288	2 616	△ 12.5	15 008	18 510	△ 18.9
南魚沼市	3 663	3 935	△ 6.9	27 666	29 794	△ 7.1
胎内市	1 389	1 510	△ 8.0	12 548	14 192	△ 11.6

1 調査日は、平成21年は7月1日、平成24年は2月1日です。

2 平成21年の数値は、平成25年4月1日現在の市町村区域で整理しています。

資料 庶務課

付録-19 平成24年経済センサス-活動調査結果（製造業）（従業者数4人以上）
平成24. 2. 1現在

区 分	事業所数	従業者数		製造品出荷額等 万円
		人	人	
新 潟 県	6 116	182 061	434 136 630	
市 部	5 868	172 284	414 006 498	
郡 部	248	9 777	20 130 132	
新 潟 県 鴻 巣 市	1 160	35 432	100 500 769	
長 岡 県	823	25 381	57 851 381	
市	631	12 860	26 848 938	
市	242	8 323	17 540 571	
新 潟 県 癸 田 市	196	7 025	15 833 821	
小 千 谷 市	161	6 147	10 126 502	
市	113	2 983	6 008 791	
市	181	3 622	4 425 715	
市	131	4 424	10 366 924	
市	165	4 510	8 135 765	
燕 糸 川 市	766	15 423	36 128 925	
市	106	3 909	12 439 353	
市	62	4 022	11 380 789	
市	140	5 159	9 611 476	
市	395	16 591	51 797 888	
阿 賀 野 市	114	4 204	9 884 715	
市	110	1 906	2 251 621	
市	141	3 001	4 176 357	
市	147	4 037	8 915 378	
市	84	3 325	9 780 819	

資料 庶務課

付録-20 平成19年商業統計調査結果

単位 百万円

平19.6.1現在

区分	事業所数	従業者数	年間商品販売額			
			総額	卸売業	小売業	
新潟県	34 087	214 156	7 185 195	4 608 546	2 576 649	
市部	32 411	206 328	7 013 295	4 538 701	2 474 592	
郡部	1 676	7 828	171 900	69 844	102 055	
新潟市	10 759	81 307	3 571 967	2 631 003	940 963	
長岡市	4 120	26 771	954 019	622 095	331 925	
三条市	1 873	13 063	441 480	338 455	103 026	
柏崎市	1 155	6 508	151 783	60 614	91 168	
新発田市	1 395	8 581	204 236	93 031	111 205	
小千谷市	528	2 972	58 203	19 201	39 002	
加茂市	460	2 037	34 120	6 655	27 465	
十日町市	902	4 458	101 719	35 530	66 189	
見附市	537	3 153	82 279	42 641	39 638	
村上市	568	3 245	57 745	15 312	42 433	
燕川市	1 469	9 531	314 201	223 924	90 276	
糸魚川市	709	3 492	65 419	22 381	43 038	
妙高市	495	2 500	46 151	13 454	32 697	
五泉市	737	3 685	72 257	25 943	46 314	
上越市	2 908	17 424	468 999	230 556	238 444	
阿賀野市	634	2 886	49 546	14 349	35 197	
佐渡市	1 236	5 063	110 278	48 813	61 464	
魚沼市	641	2 836	64 306	26 466	37 840	
南魚沼市	842	4 693	124 727	53 816	70 911	
胎内市	443	2 123	39 858	14 462	25 397	

1 平成19年度から新潟県の年間商品販売額の数値が百万円単位のため、単位を百万円としました。

2 年間商品販売額について、四捨五入した数値のため計と一致しません。

資料 庶務課

付録-21 2010年農林業センサス結果(販売農家)

平22. 2. 1現在

区 分	農 家 数				農 業 従事者数	経 営 耕 地 面 積		
	総 数	専 業	第1種兼業	第2種兼業		総 数	う ち	田
新 潟 県	66 601	11 602	9 294	45 705	199 359	13 229 730	12 057 665	
市 部	62 635	10 899	8 666	43 070	187 701	12 472 975	11 419 340	
郡 部	3 966	703	628	2 635	11 658	756 755	638 325	
					人	a	a	
新 潟 市	9 683	1 774	2 550	5 359	32 477	2 844 231	2 537 395	
長 岡 市	6 427	995	694	4 738	19 256	1 278 142	1 210 756	
三 条 市	2 850	339	356	2 155	9 356	526 269	478 521	
柏 崎 市	1 952	462	175	1 315	5 077	305 675	295 576	
新 発 田 市	3 179	452	534	2 193	9 765	837 862	773 756	
小 千 谷 市	1 659	238	181	1 240	5 006	261 836	238 295	
加 茂 市	817	126	164	527	2 726	156 058	132 424	
十 日 町 市	3 993	746	375	2 872	10 577	471 497	414 390	
見 附 市	1 019	93	132	794	3 298	212 218	199 585	
村 上 市	2 699	379	367	1 953	7 941	566 769	518 301	
燕 市	1 669	262	303	1 104	5 683	470 308	449 954	
糸 魚 川 市	1 416	350	65	1 001	3 739	144 058	136 716	
妙 高 市	1 444	241	110	1 093	4 210	186 100	169 868	
五 泉 市	2 218	324	254	1 640	6 889	479 769	451 053	
上 越 市	5 547	997	619	3 931	15 660	1 115 879	1 066 252	
阿 賀 野 市	2 475	227	479	1 769	8 111	610 809	581 765	
佐 渡 市	5 332	1 777	482	3 073	14 267	792 380	691 002	
魚 沼 市	2 567	456	260	1 851	7 087	305 109	258 840	
南 魚 沼 市	4 240	458	301	3 481	12 216	564 508	520 614	
胎 内 市	1 449	203	265	981	4 360	343 498	294 277	

長岡市は平成22年3月31日合併後の数値です。

資料 庶務課

付録-22 市の地域別状況

(1) 面積 平27.4.1現在

区 分	面積
	km ²
長岡市全域	891.06
長岡中之島地域	262.45
長岡越路地域	42.55
長岡三島地域	58.44
長岡山古志地域	36.47
長岡山古志地域	39.83
内訳 小国地域	86.15
内訳 和島地域	31.86
内訳 寺泊地域	58.16
内訳 栃尾地域	204.92
内訳 与板地域	20.05
内訳 川口地域	50.03

内訳の面積は資料不詳のため、従前数値を掲載したものです。

資料 庶務課

(2) 人口

平27.4.1現在

区 分	世帯数	総数	男	女
長岡市全域	104 105	277 373	135 185	142 188
長岡長中之島地域	75 158	191 670	93 526	98 144
長岡中之島地域	3 543	11 984	5 870	6 114
長岡越路地域	4 675	14 241	6 851	7 390
長岡三島地域	2 325	7 073	3 413	3 660
長岡山古志地域	447	1 112	564	548
内訳 小国地域	2 112	5 713	2 732	2 981
内訳 和島地域	1 333	4 335	2 094	2 241
内訳 寺泊地域	3 471	10 153	4 946	5 207
内訳 栃尾地域	7 287	19 680	9 642	10 038
内訳 与板地域	2 220	6 697	3 295	3 402
内訳 川口地域	1 534	4 715	2 252	2 463

この表は住民基本台帳により集計したものです。

資料 市民課

長岡市統計十年鑑 (平成27年版)

平成28年3月発行

編集 長岡市総務部庶務課

長岡市大手通1丁目4番地10

発行 長岡市

印刷 有限会社 めぐみ工房
