

長岡市大手通坂之上町地区第一種市街地再開発事業

【米百俵プレイス東館 第2回工事説明会】

（東館・北館接続ブリッジ建設について）

長岡市  
UR都市機構

（建築工事）清水・加賀田・大石米百俵プレイス東館建築特定共同企業体

（電気設備工事）宮下電設・大原電業・石崎防災電設米百俵プレイス東館電気設備特定共同企業体

（機械設備工事）昱工業・越後交通工業・拓越米百俵プレイス東館機械設備特定共同企業体

日時：令和7年7月26日（土）19：00～

場所：ミライエ長岡西館 5階スタジオA・B

- ✓ 今回の工事説明会は、米百俵プレイス東館の東館・北館接続ブリッジ建設の着工に伴う説明会です。
- ✓ 説明会内容の記録のため、録音及び写真撮影をさせていただきますので、あらかじめご了承お願いいたします。
- ✓ 今回の説明に関するお問い合わせ先は、資料の最後に記載のとおりとなりますので、ご不明な点がございましたら、お問い合わせをお願いします。

# 米百俵プレイス東館 整備概要について

～ 長岡市から ～

# 中心市街地の政策展開と拠点整備について

地域を支える「まち」をつくり、ひろく市民が「まち」をつかい、未来に向けて「まち」をつなぐ

「人づくり」と「産業振興」を  
総がかりで支える地方創生の拠点

## 米百俵プレイス

福祉の拠点  
長岡市社会福祉センター  
「トモシア」

プレミスト  
大手通  
竣工

米百俵プレイス西館  
竣工

米百俵プレイス北館  
竣工

米百俵プレイス東館  
竣工

※工事場所

市民活動、市民協働の拠点  
シティホールプラザ  
「アオーレ長岡」

学びと交流の拠点  
まちなかキャンパス長岡

子育て支援の拠点  
子育ての駅 ちびっこ広場

防災と震災伝承の拠点  
長岡震災アーカイブセンター  
「きおくみらい」

### 中心市街地の特徴

400年前に長岡城とともに開かれ、公民協働で創り上げてきた中心市街地は、交通、行政、金融、産業など多様な都市機能が集積し、市内外の多くの人が行き交う、中越圏域を代表するまちの顔である。

整った  
都市機能を  
最大限活用

人が集い、情報のトレード  
によりイノベーションを創出

ハブとして  
市域、圏域へ  
効果を波及

未来へ 広域へ  
まちを“つなぐ”

# 米百俵プレイス東館 整備概要について

## ■工事契約

工事名称	工事種別	受注者
米百俵プレイス東館建築工事	建築	清水・加賀田・大石米百俵プレイス東館建築特定共同企業体
米百俵プレイス東館電気設備工事	電気設備	宮下電設・大原電業・石崎防災米百俵プレイス東館電気設備特定共同企業体
米百俵プレイス東館機械設備工事	機械設備	昱工業・越後交通工業・拓越米百俵プレイス東館 機械設備特定共同企業体

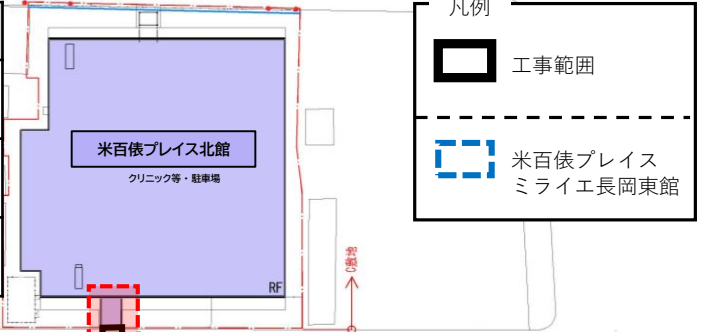

## ■配置図

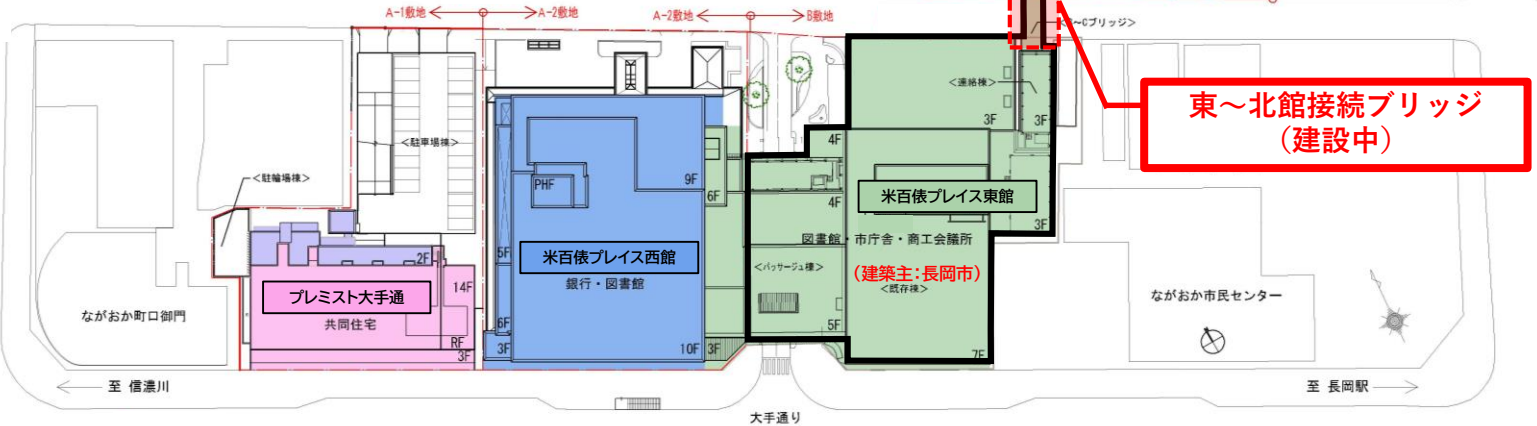

## ■断面図

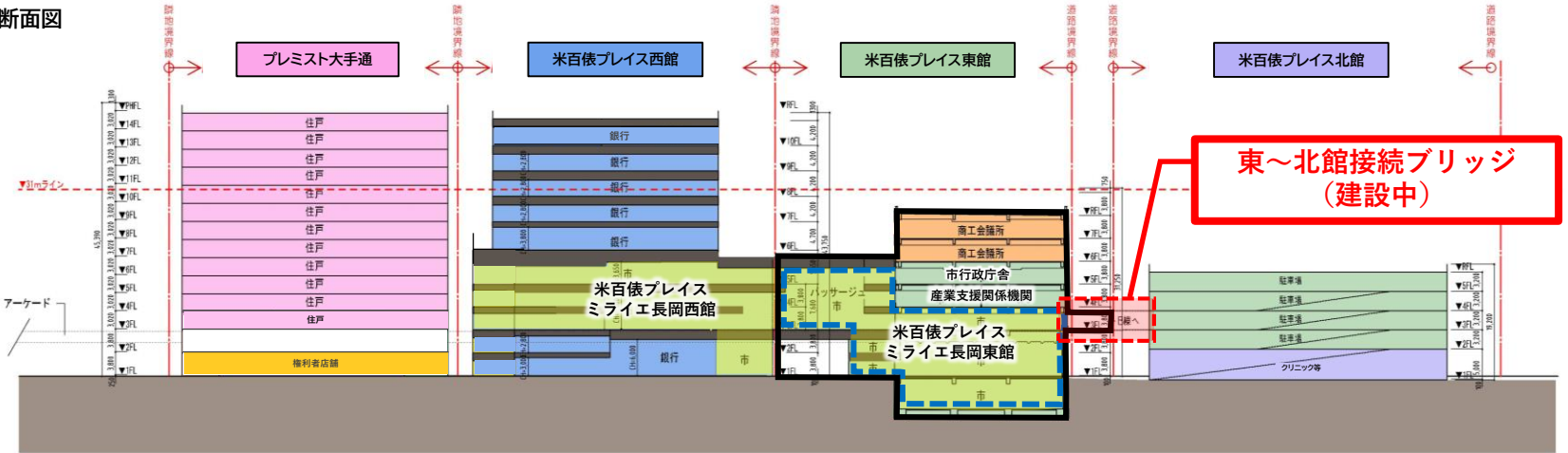

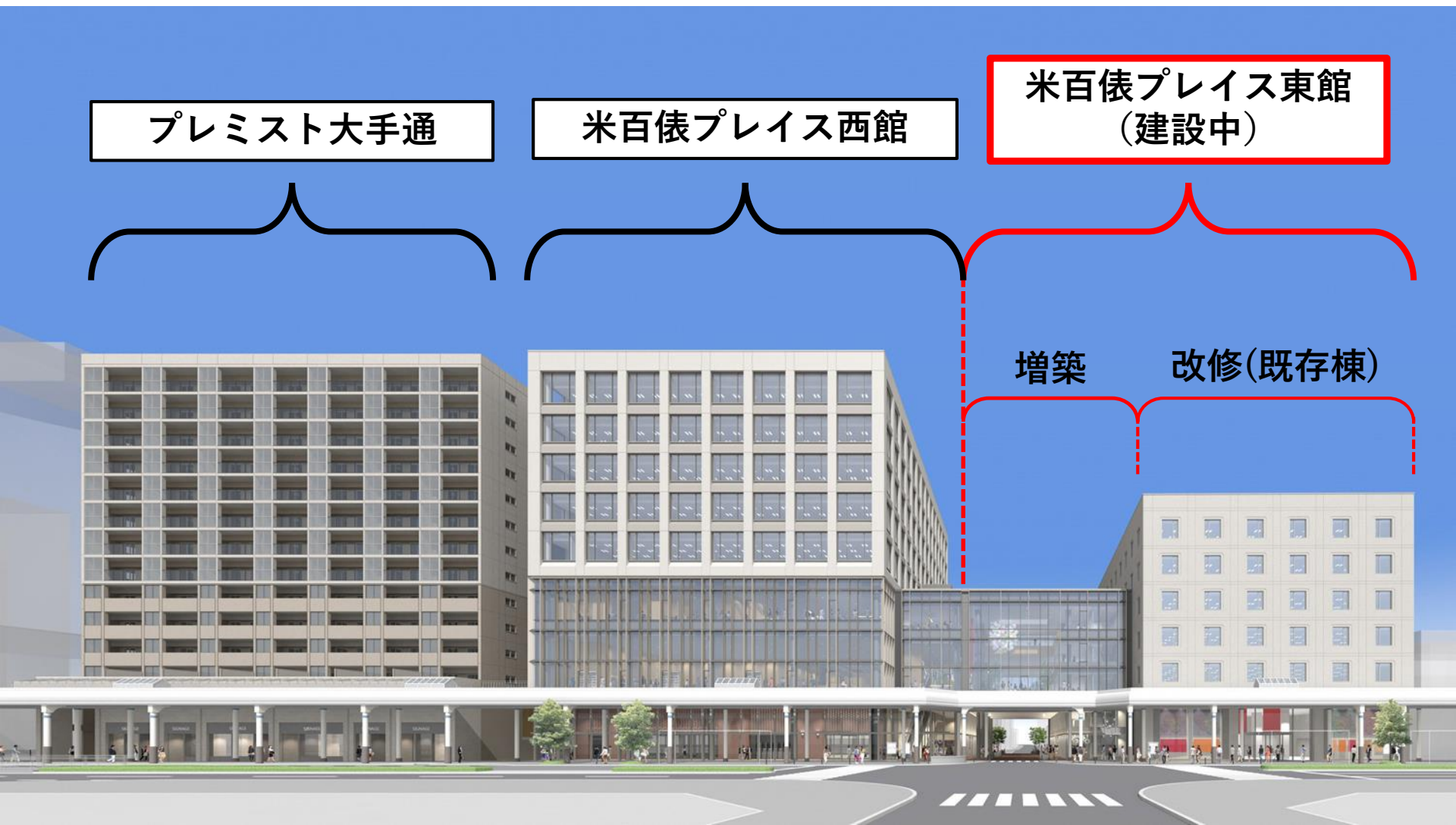

完成イメージパース  
(今後、変更になる可能性があります)



米百俵プレイス北館

東～北館接続ブリッジ  
(建設中)

完成イメージパース  
(今後、変更になる可能性があります)

# 米百俵プレイス東館 工事スケジュールについて

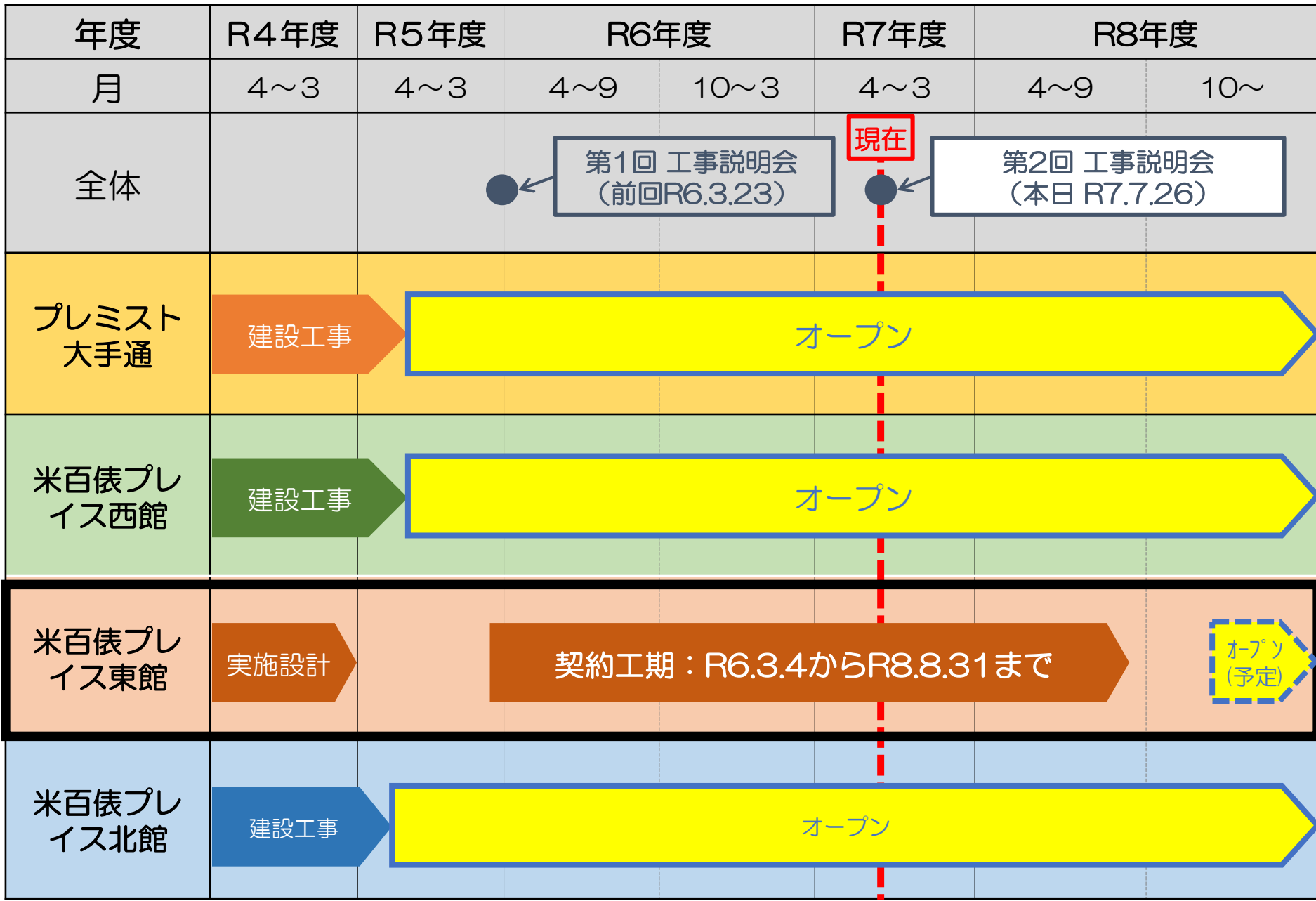



# 米百俵プレイス東館 整備概要について

## 配置図

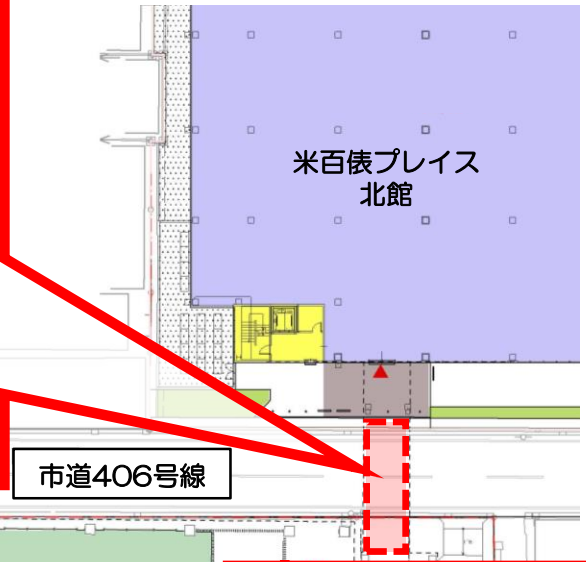
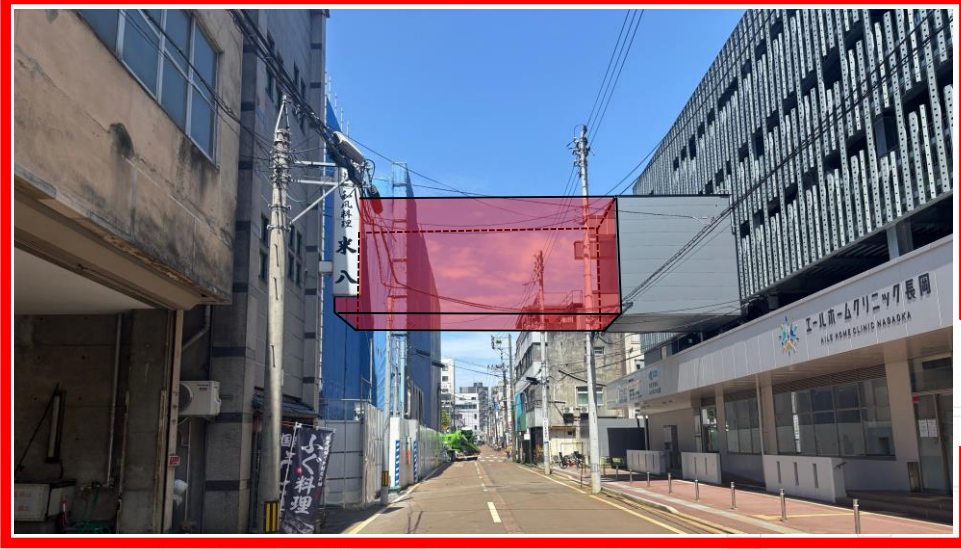

市道406号線

**ブリッジ (仮称)**  
・ 東館と北館を3階で  
接続する上空通路

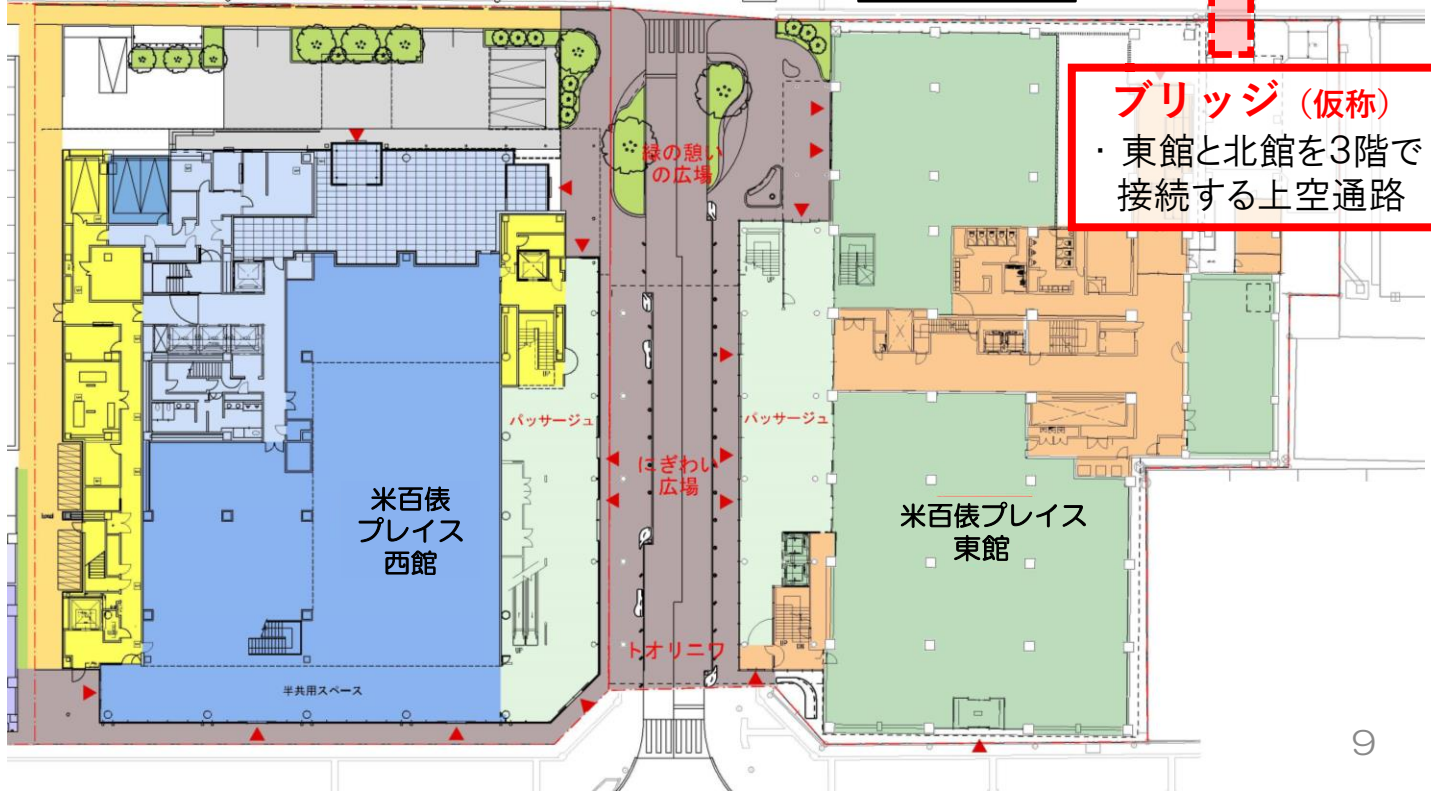

# 米百俵プレイス東館 (東館・北館接続ブリッジ建設について)

～ 工事業者から ～

## 1. 工事期間（予定）

9/2(火) から12/19(金) まで 作業時間 8:30～18:00

※全面通行止めを伴う作業は、月曜日から金曜日とし、土・日曜日及び五・十市の日には行いません。

## 2. 工事に伴う交通規制について

下記日程の作業時間（8:30～18:00）で交通規制が発生します。

### 【一般車両】

- 全面通行止め：9/8(月)、9/9(火)、9/11(木)、9/12(金)、9/16(火)、9/17(水)、9/18(木)、12/2(火)～12/4(木)※  
(※降雪状況により12/16(月)から12/19(金)に変更する場合があります)
- 片側交互通行：9/19(金)から11/28(金)まで（期間のうち、搬入時など一時的の予定）

【歩行者】 ※交通誘導員の案内に従って、通り抜けができます。

## 3. 交通規制の周知について

作業時期が近くなりましたら、改めて回覧等でお知らせさせていただきます。

## 4. 工事の安全対策等について

### ①工事中の交通安全について

交通規制中では、交通誘導員を配置し交通事故防止及び通勤・通学等の歩行者の安全確保に努めて誘導を行います。

### ②工事騒音等について

作業状況により大きな音がする場合があります。できるだけご近隣の皆様にご迷惑をおかけしないように努めます。



# 米百俵プレイス東館（東館・北館接続ブリッジ建設について）

## 【工事計画】STEP1 先行足場組立

誘導員にて歩行者の誘導を実施します

作業日程 9/2(火)～4(木) 作業時間 8:30～18:00

- 作業範囲立入禁止実施
- 車両：交通規制なし
- 歩行者：動線規制あり

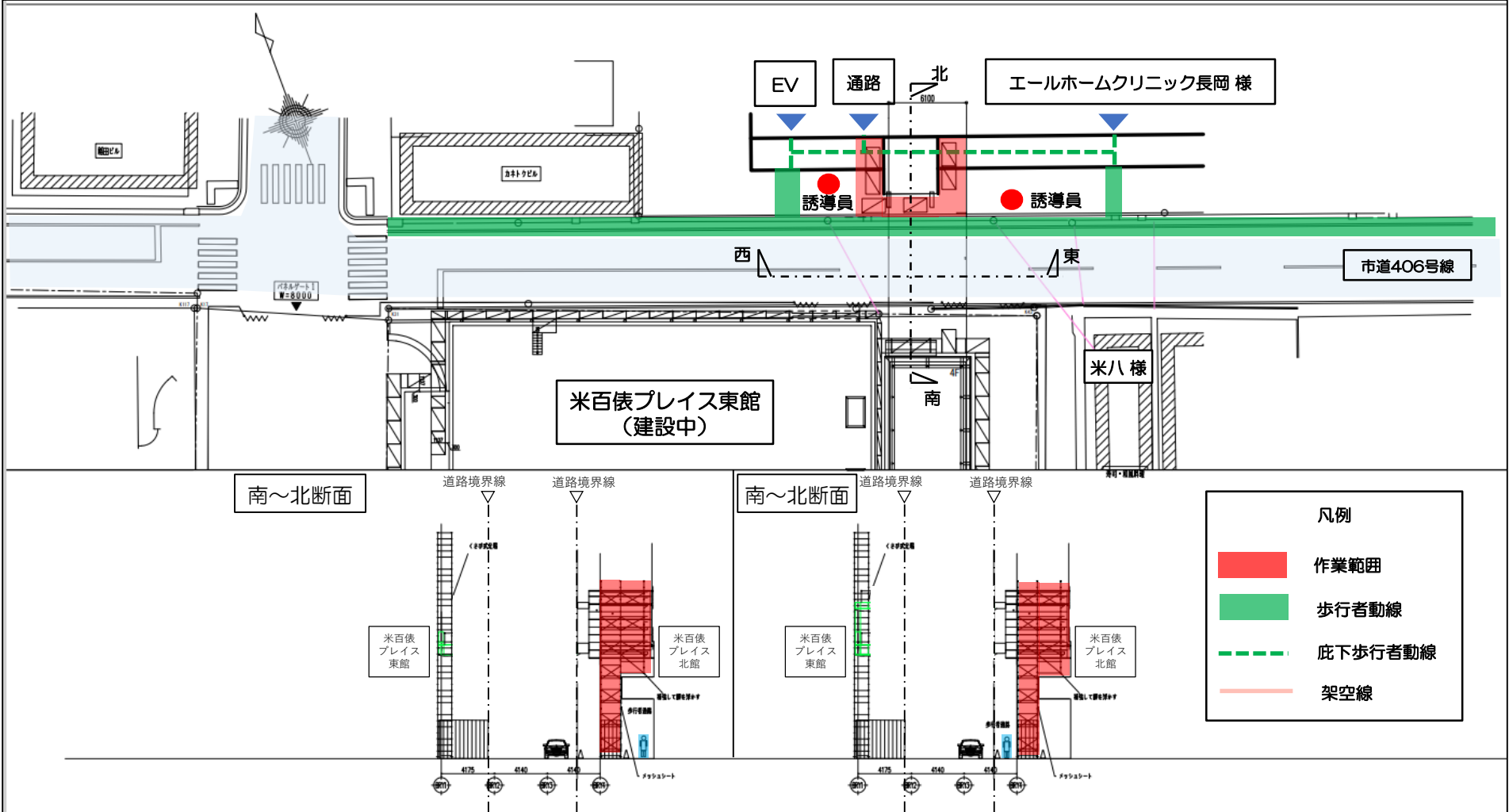

# 米百俵プレイス東館（東館・北館接続ブリッジ建設について）

## 【工事計画】STEP2 鉄骨建方施工時

誘導員にて歩行者の誘導を実施します

作業日程 9/8(月)、9(火)、11(木)、12(金)  
 作業時間 8:30 ~ 18:00  
 ・車 両：全面通行止め（※作業時間以外は通り抜け可能）  
 ・歩行者：動線規制あり

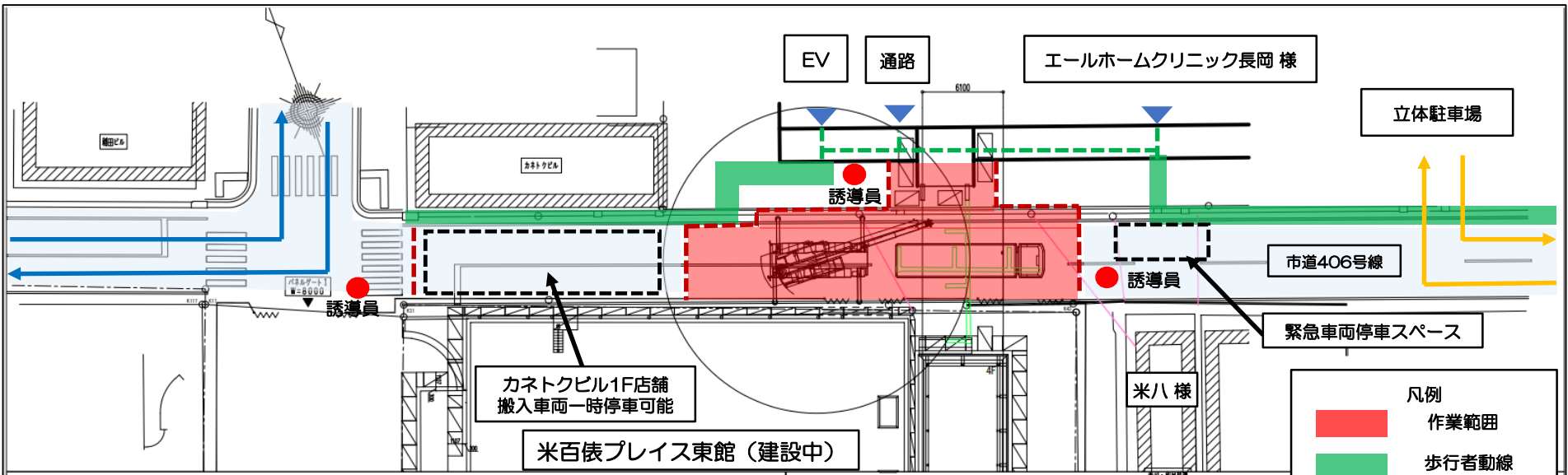

凡例

- 作業範囲 (Red solid box)
- 歩行者動線 (Green solid line)
- 底下歩行者動線 (Green dashed line)
- 架空線 (Red solid line)
- 立入禁止区画 (Red dashed line)
- 車両動線 (Yellow arrow)
- 車両動線 (Blue arrow)

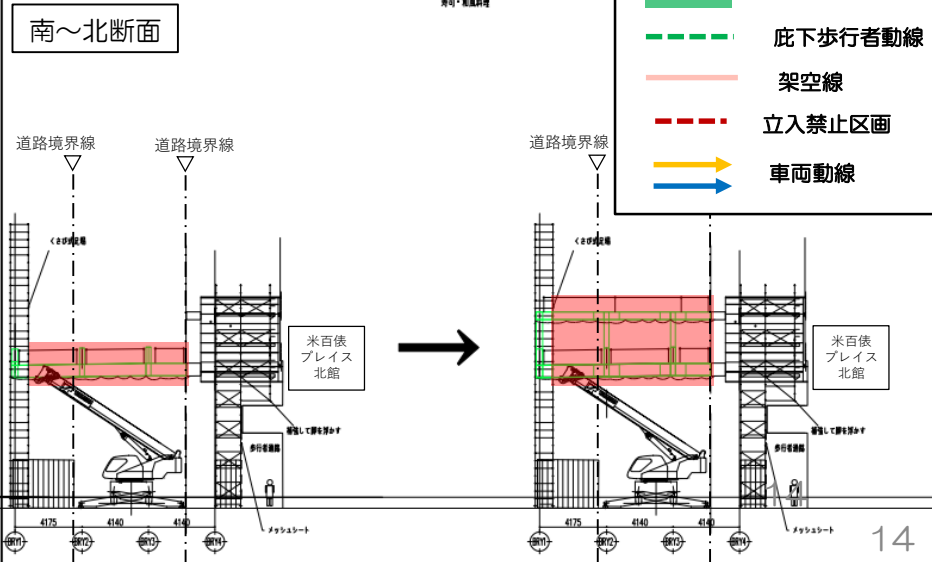
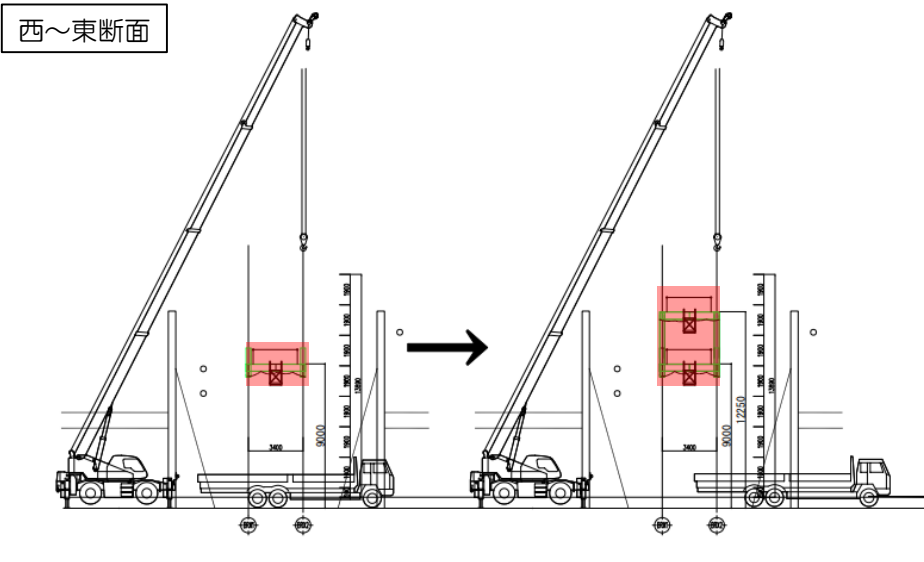

# 米百俵プレイス東館（東館・北館接続ブリッジ建設について）

## 【工事計画】STEP3 建方後足場組立

誘導員にて歩行者の誘導を実施します

作業日程 9/16(火) ~ 18(木)  
 作業時間 8:30 ~ 18:00  
 ・車両：全面通行止め（※作業時間以外は通り抜け可能）  
 ・歩行者：動線規制あり

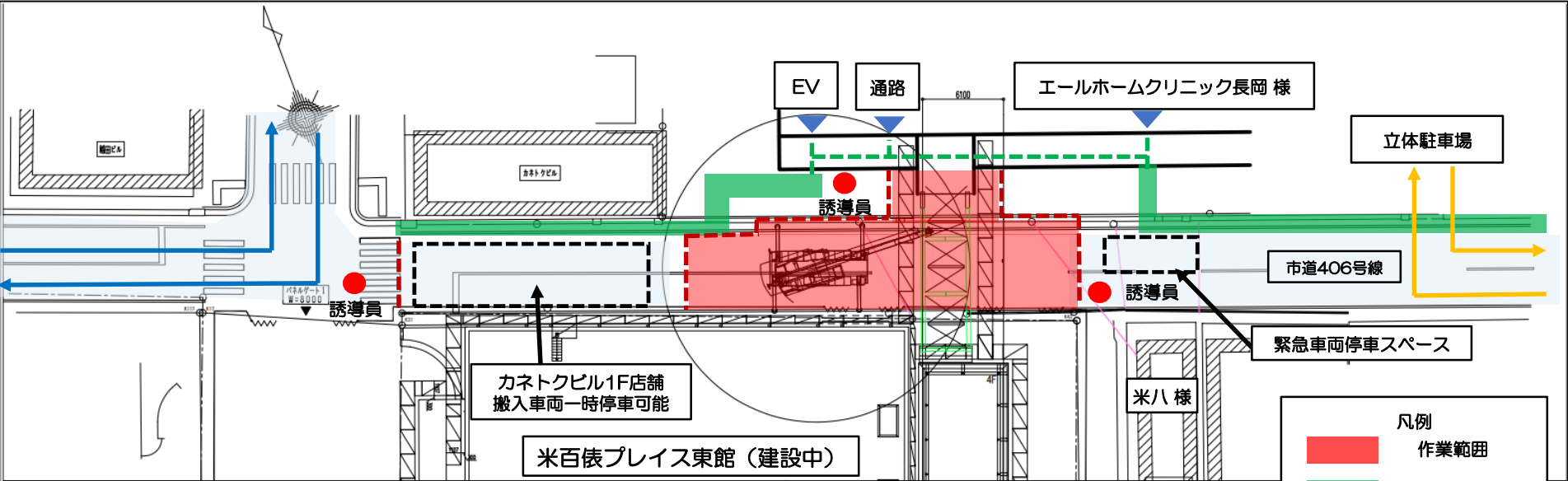

凡例

- 作業範囲
- 歩行者動線
- 底下歩行者動線
- 架空線
- 立入禁止区画
- 車両動線
- 車両動線

西～東断面

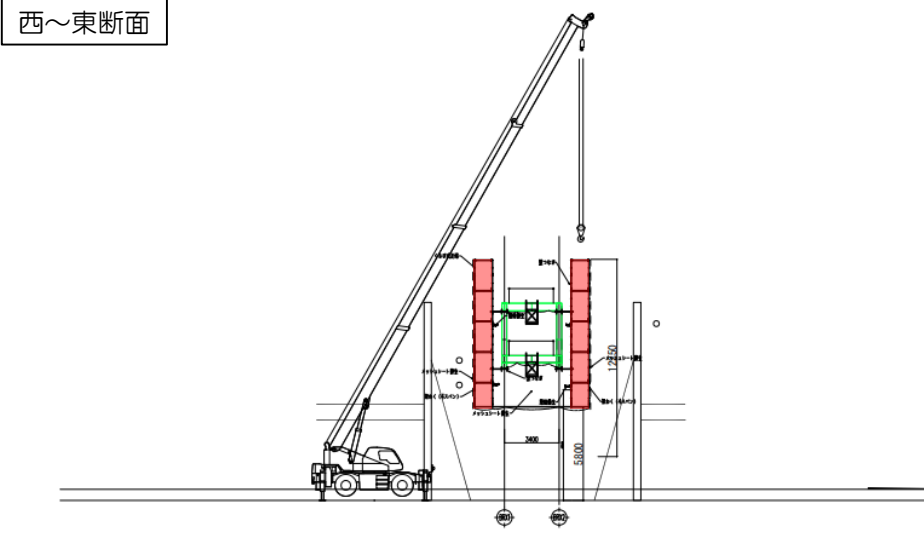

南～北断面

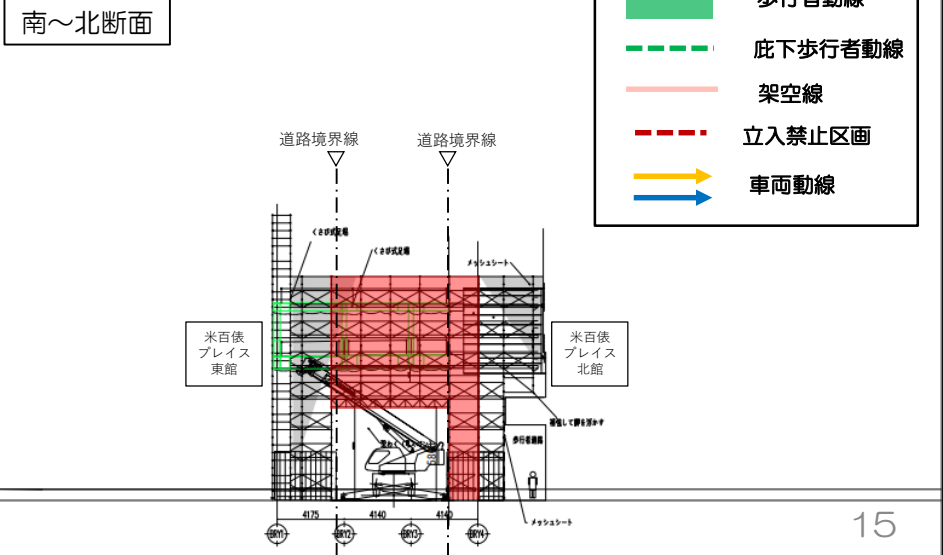

# 米百俵プレイス東館（東館・北館接続ブリッジ建設について）

## 【工事計画】 躯体工事、外装工事

誘導員にて一般車両の誘導を実施します

作業日程 9/19(金) ~ 11月下旬  
作業時間 8:30 ~ 18:00  
・車 両：片側交互通行  
・歩行者：規制なし

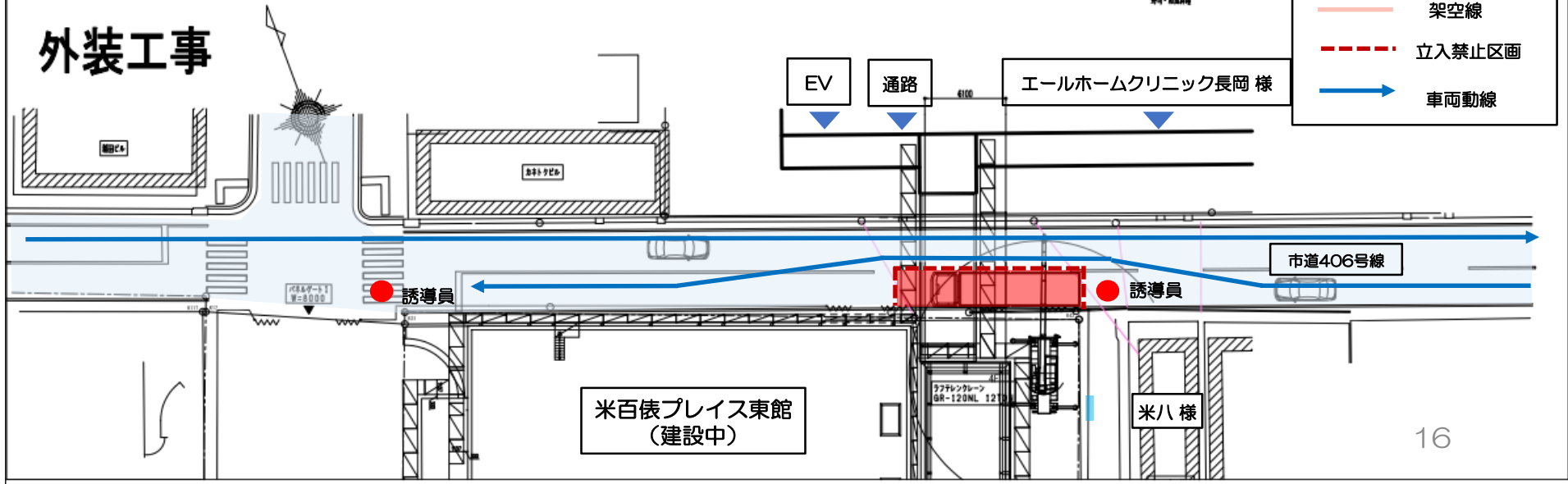
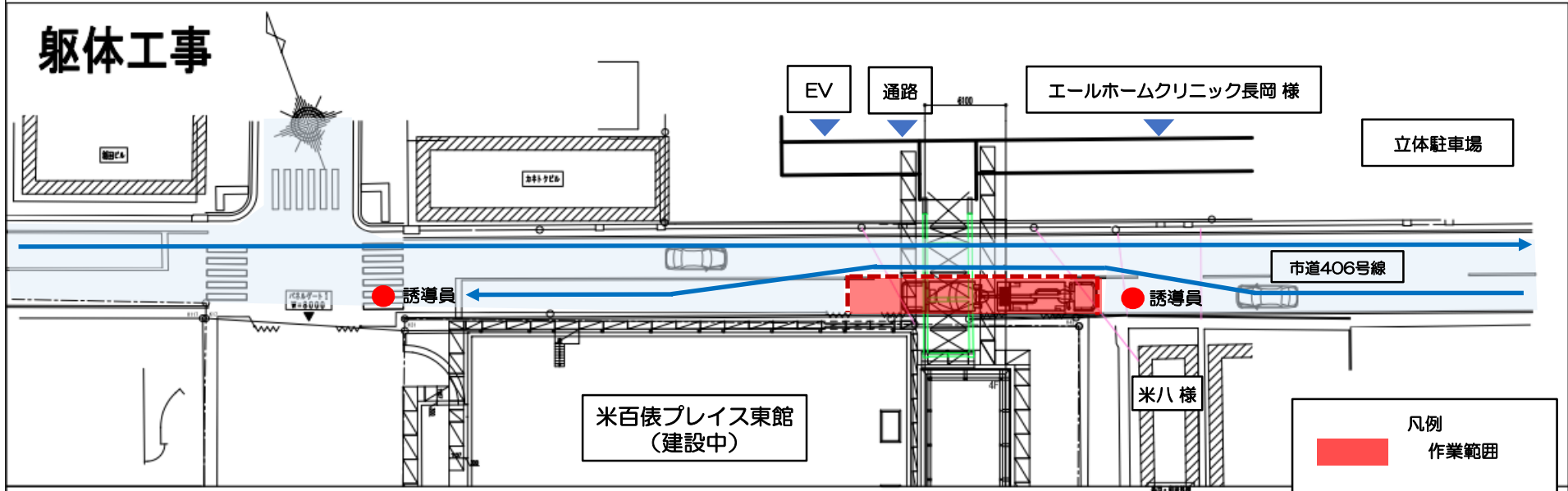



【工事計画】STEP4 足場解体

誘導員にて歩行者の誘導を実施します

作業日程 12/2(火) ~ 4(木)  
 作業時間 8:30 ~ 18:00  
 ・車 両：全面通行止め（※作業時間以外は通り抜け可能）  
 ・歩行者：動線規制あり

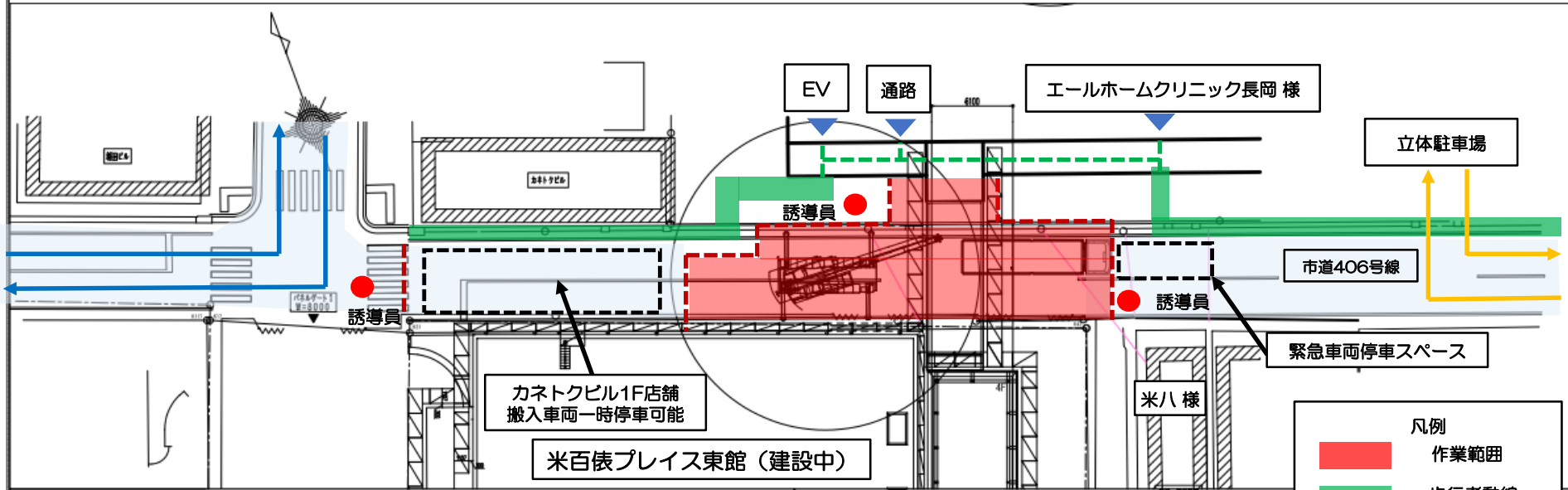

凡例

- 作業範囲
- 歩行者動線
- 底下歩行者動線
- 架空線
- 立入禁止区画
- 車両動線
- 車両動線

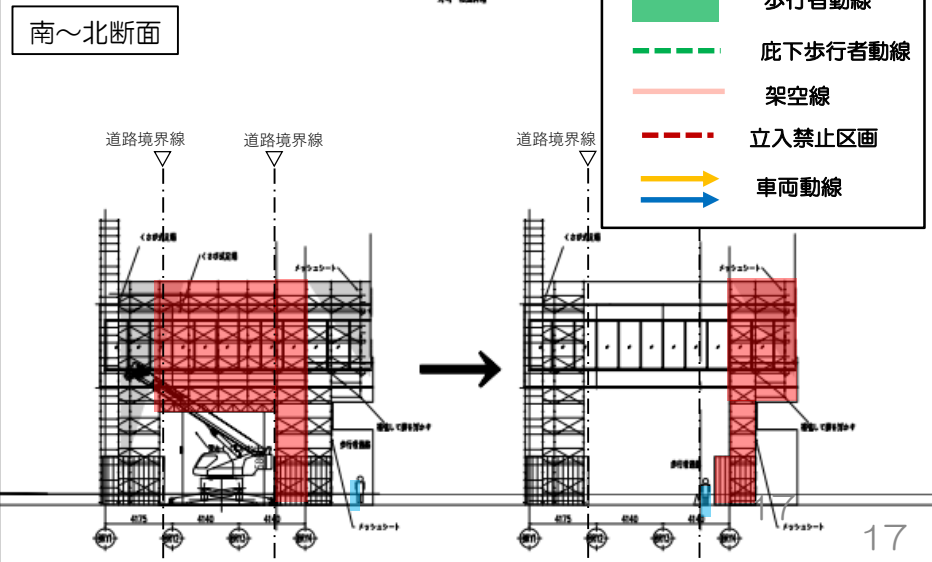
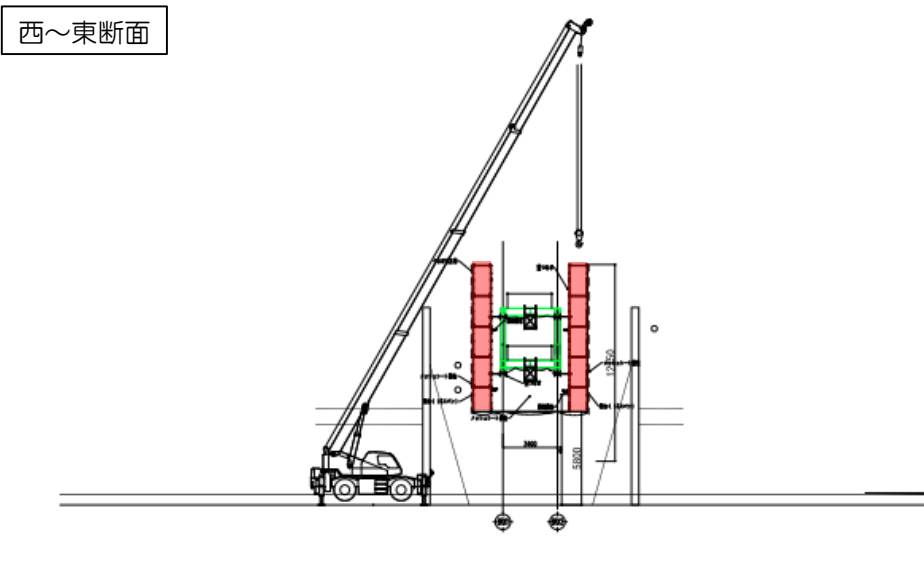

# 米百俵プレイス東館建設工事（交通規制のご案内）

**工事により下記期間で車両の交通規制を行います。**

- **全面通行止め**：9/8(月)、9/9(火)、9/11(木)、9/12(金)、9/16(火)、9/17(水)、9/18(木)、12/2(火)～12/4(木)  
 （作業時間 8：30～18：00） ※歩行者は、作業時でも交通誘導員の案内により通り抜けができます。
- **片側交互通行**：9/19(金)から11/28(金)まで（左記期間内不定期で実施）※ブリッジ足場下は、高さ5.5m以下通行可能

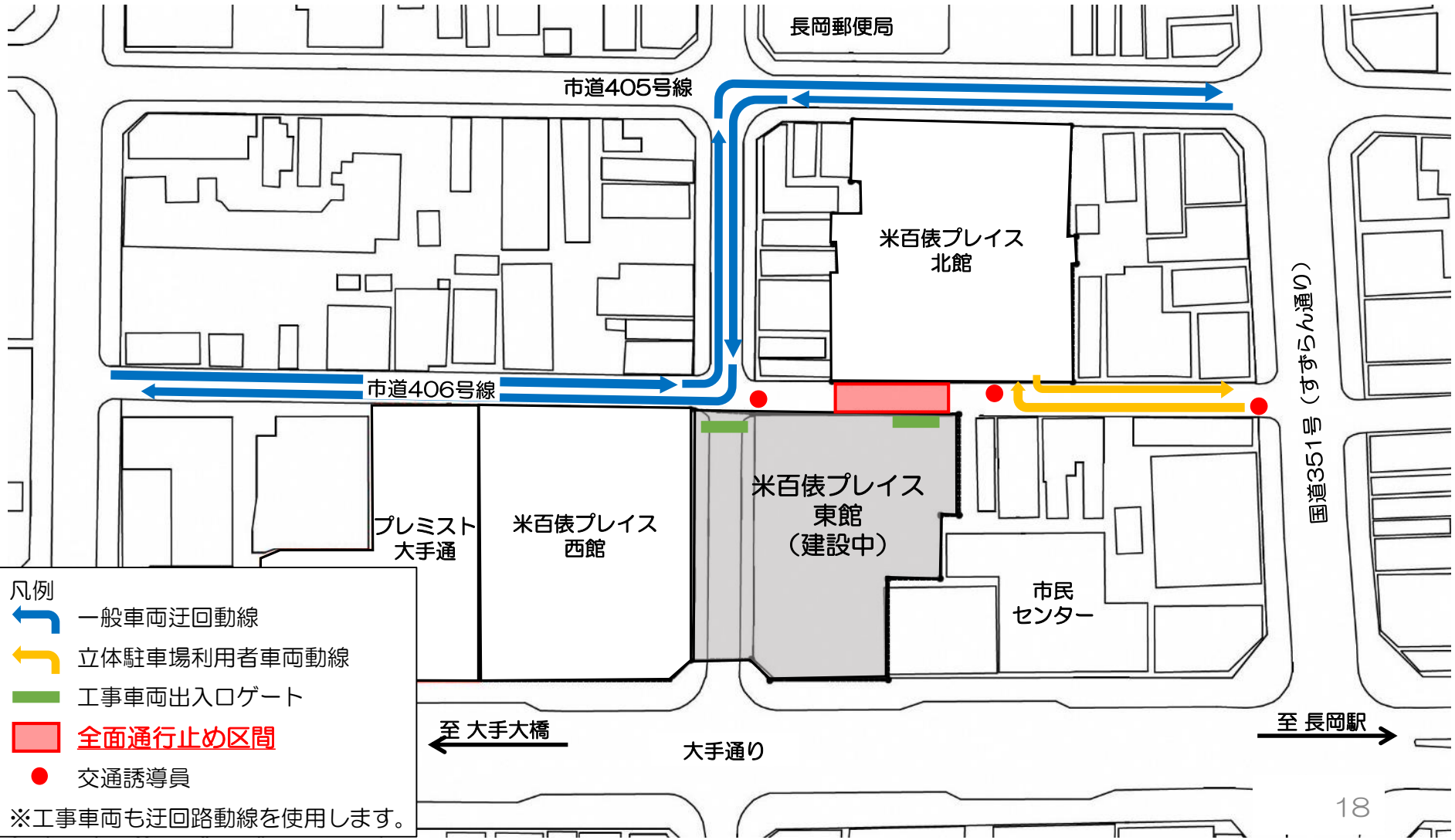

**凡例**

- 一般車両迂回動線
- 立体駐車場利用者車両動線
- 工事車両出入口ゲート
- 全面通行止め区間**
- 交通誘導員

※工事車両も迂回路動線を使用します。

## 【事業全体に関すること】

UR都市機構 長岡都市再生事務所

住所：長岡市東坂之上町二丁目5番地1 1 グラン長岡3階

電話：0258-89-5788

## 【工事に関すること】

長岡市中心市街地整備室

住所：長岡市大手通2丁目6番地 フェニックス大手イースト7階

電話：0258-39-2807

なお、受付時間は、平日8:30～12:00、13:00～17:15（土日・祝日を除く）となります。

【現場作業に関すること】

（建築工事）

清水・加賀田・大石米百俵プレイス東館建築特定共同企業体

住所：新潟県長岡市東坂之上2丁目1-3 旧丸永商店ビル2階

電話：0258-86-4106（現場事務所 直通）

（電気設備工事）

宮下電設・大原電業・石崎防災電設米百俵プレイス東館電気設備  
特定共同企業体

住所：新潟県長岡市東坂之上2丁目1-3 旧丸永商店ビル3階

電話：0258-86-6652（現場事務所 直通）

（機械設備工事）

豆工業・越後交通工業・拓越米百俵プレイス東館機械設備特定共同企業体

住所：新潟県長岡市東坂之上2丁目1-3 旧丸永商店ビル3階

電話：0258-86-6223（現場事務所 直通）

END